

PODLAHOVÉ KRABICE

Skutočne univerzálne riešenie



SVETOVÝ ŠPECIALISTA
PRE ELEKTRICKÉ INŠTALÁCIE A DIGITÁLNE SYSTÉMY BUDOV

 **legrand**[®]



PODLAHOVÉ KRABICE DO INTERIÉRU BEZ KRYTIA – SUCHÁ ÚDRŽBA

Parametre	Podlahová krabica s nastaviteľnou hĺbkou horizontálna	Podlahová krabica s fixnou hĺbkou vertikálna	Bezrámečková podlahová krabica horizontálna	Bezrámečková podlahová krabica vertikálna	Podlahová krabica s redukovanou hĺbkou 50 mm	POP-UP krabica	
Kapacita	12/18/24 modulov ^[1]	8/12/16 modulov ^[1]	12/18/24 modulov ^[1]	8/12/16 modulov ^[1]	16 modulov ^[1]	3/4/6/8 modulov ^[1]	
Nosnosť	300/500 ^[2] kg	300/500 ^[2] kg	500 kg	500 kg	300 kg	300 kg	
Rozmery (vonkajšie)	203/241/286 × 286 mm	203/241/286 × 286 mm	181/219/264 × 265 mm	181/219/264 × 265 mm	283 × 283 mm	120/142,5/230/275 × 120 mm	
Výrez do zdvojenej podlahy	181/219/264 × 264 mm	181/219/264 × 264 mm	182/220/265 × 265 mm	182/220/265 × 265 mm	261 × 261 mm	108/131/218/263 × 108 mm	
Inštalácia hĺbka	do zdvojenej podlahy	min. 80 – 110 mm ^[3]	min. 83 mm	92 – 122 mm (300 mm) ^[4]	92 – 122 mm (300 mm) ^[4]	min. 50 mm	min. 75 mm
	do betónu	80 – 110 mm (250 mm) ^[5]	70 – 110 mm (250 mm) ^[5]	92 – 122 mm (250 mm) ^[6]	80 – 122 mm (250 mm) ^[6]	50 – 70 mm	61 mm
Krytie	IP 30	IP 30	IP 30	IP 30	IP 20	IP 40	
Podlahová krytina	koberec / lino / nerezová doska / plávajúca podlaha	koberec / lino / nerezová doska / plávajúca podlaha	nerezová doska / dlažba / drevená podlaha	nerezová doska / dlažba / drevená podlaha	koberec / lino / nerezová doska / plávajúca podlaha	–	

TYP INŠTALÁCIE

Kancelárie / zasadacie miestnosti / open space / učebne		✓	✓	✓	✓	✓	✓
Vstupné haly / nákupné centrá		✗ / ✓ ⁽²⁾	✗ / ✓ ⁽²⁾	✓	✓	✗	✓
Autosalóny / reštaurácie / fitness		✗ / ✓ ⁽²⁾	✗ / ✓ ⁽²⁾	✓	✓	✗	✓
Rodinné domy / byty		○	○	✓	✓	○	✓
Vonkajšie priestory / pri bazénoch / parkovisko		✗	✗	✗	✗	✗	✗

✓ odporučené ○ možné ✗ nevhodné

[1] 1 modul Mosaic™ má rozmer 22,5 × 45 mm = napr. 1 dátová zásuvka RJ 45 (obj. č. 0 765 51). 2 moduly Mosaic™ majú rozmer 45 × 45 mm = napr. 1 silová zásuvka 230 V (obj. č. 0 771 40).

[2] Odporučená inštalácia a vyššia nosnosť 500 kg v prípade použitia nerezového krytu.

[3] Minimálna hĺbka 110 mm pre najnižšiu polohu vaničiek.

[4] Minimálna hĺbka uvedená vrátane podlahovej krytiny. Až 300 mm s príslušenstvom, obj. č. 0 881 42.

[5] Až 250 mm s inštaláčnou krabicou, obj. č. 0 880 80.

[6] Minimálna hĺbka uvedená vrátane podlahovej krytiny. Až 250 mm s inštaláčnou krabicou, obj. č. 0 880 80.



PODLAHOVÉ KRABICE VO ZVÝŠENOM KRYTÍ – MOKRÁ ÚDRŽBA, STROJOVÉ ČISTENIE

Parametre	Platinum IP 44	IP 66 box	Podlahová krabica do dlažby	Podlahová krabica pre vysoké zaťaženie
Kapacita	2/4 moduly ^[1]	4 moduly ^[1]	24 modulov ^[1]	24 modulov ^[1]
Nosnosť	50 kg ^[2]	1000 kg	400 kg	1000 kg
Rozmery (vonkajšie)	86 / 172 x 86 mm	Ø 170 mm	263 x 263 mm	272 x 272 mm
Výrez do zdvojenej podlahy	Ø 80 mm	Ø 152 mm	nie	nie
Inštalácia hĺbka	do zdvojenej podlahy	min. 50 mm	min. 65 mm	nie
	do betónu	50 – 80 mm	65 – 97 mm	65 – 90 mm
Krytie	IP 44	IP 66	IP 44	IP 40 / IP 30
Podlahová krytina	-	-	dlažba / drevená podlaha	dlažba / drevená podlaha

TYP INŠTALÁCIE

Kancelárie / zasadacie miestnosti / open space / učebne				
Vstupné haly / nákupné centrá				
Autosalóny / reštaurácie / fitness				
Rodinné domy / byty				
Vonkajšie priestory / pri bazénoch / parkovisko				

odporúčené možné nevhodné

[1] 1 modul Mosaic™ má rozmer 22,5 x 45 mm = napr. 1 dátová zásuvka RJ 45 (obj. č. 0 765 51). 2 moduly Mosaic™ majú rozmer 45 x 45 mm = napr. 1 silová zásuvka 230 V (obj. č. 0 771 40).

[7] Nie je určená pre inštaláciu na vysoko frekventované miesta, miesta, kde prebieha strojové čistenie alebo kde je predpoklad vyššieho zaťaženia.

[8] Pre vonkajšie priestory je určený iba IP 66 box s odnímateľným krytom, obj. č. 0 880 61.



IP 66 BOX – 4 MODULOVÁ⁽¹⁾ KOVOVÁ PODLAHOVÁ KRABICA HLĚBKY 65 AŽ 97 MM

			Odnímateľný kryt	Výklopný kryt
Krabica	Krabica obsahuje príslušenstvo pre montáž do zdvojenej podlahy	Nerez	0 880 61	0 880 64
Príslušenstvo	Inšalačná krabica do betónu	Plastová, pre prívod káblov rúrkami	0 880 69	0 880 69
	Káblová vývodka	IP 54	0 880 62	-



KRABICE PLATINUM IP 44

Krabica	Krabica štvorcová pre 2 moduly (1) Mosaic™	Nerezová	0 897 00
		Zlatá	0 897 10
		Hredá oceľ	0 897 50
	Krabica okrúhla pre 2 moduly (1) Mosaic™	Nerezová	0 897 01
		Zlatá	0 897 11
		Hredá oceľ	0 897 51
	Krabica obdĺžniková pre 2 × 2 moduly (1) Mosaic™	Nerezová	0 897 02
		Zlatá	0 897 12
		Hredá oceľ	0 897 52
Príslušenstvo	Inšalačná krabica do steny alebo do nábytku, hĺbka 50 mm	ø 80 mm	0 801 88
	Inšalačná krabica do betónu alebo zdvojenej podlahy, hĺbka 50-80 mm	ø 80 mm	0 819 88
	LED signálka pre podsvietenie krabice, biela	230V, 1 mA	0 897 19



PRÍSTROJE RADU MOSAIC™

Príklad prístrojov pre všetky podlahové krabice Legrand. Kompletný zoznam nájdete v katalógu Mosaic.	Silové zásuvky 230 V~	1× 230 V, biela / červená, 2 moduly ⁽¹⁾	0 771 40 / 0 771 41
		1× 230 V, červená nezámenná, 2 moduly ⁽¹⁾	0 771 14
		2× 230 V, biela / červená, dutinky pootočené o 45°, 4 moduly ⁽¹⁾	0 771 64 / 0 771 68
		1× 230 V, biela, s integrovanou prepäťovou ochranou (optická signalizácia), 2 moduly ⁽¹⁾	S 771 40
	Dátové zásuvky RJ 45	1× RJ 45, Cat. 5e, UTP, biela, 1 modul / 2 moduly ⁽¹⁾	0 765 51 / 0 765 54
		1× RJ 45, Cat. 6, UTP, biela, 1 modul / 2 moduly ⁽¹⁾	0 765 61 / 0 765 64
		1× RJ 45, Cat. 6A, STP, biela, 1 modul / 2 moduly ⁽¹⁾	0 765 73 / 0 765 76
	Audio-video zásuvky	1× HDMI typ A, v2.0, predkonektorovaná (15 cm), 1 modul ⁽¹⁾	0 787 78
		1× VGA, predkonektorovaná (10 cm), 1 modul ⁽¹⁾	0 787 77
	USB nabíjačky pre mobilné prístroje	USB nabíjačka typ A+C, 3A, 15W, 1 modul biela ⁽¹⁾	0 776 70L
		USB nabíjačka typ C, 30W, 2 moduly biela ⁽¹⁾	0 775 85L

(1) 1 modul Mosaic™ má rozmer 22,5 × 45 mm = napr. 1 dátová zásuvka RJ 45 (obj. č. 0 765 51).
2 moduly Mosaic™ majú rozmer 45 × 45 mm = napr. 1 silová zásuvka 230 V (obj. č. 0 771 40).



Inštalácia do betónu



Inštalácia do zdvojenej podlahy



ŠTANDARDNÉ PODLAHOVÉ KRABICE

		Horizontálne			Vertikálne			
		12 modulov ⁽¹⁾	18 modulov ⁽¹⁾	24 modulov ⁽¹⁾	8 modulov ⁽¹⁾	12 modulov ⁽¹⁾	16 modulov ⁽¹⁾	
Krabica	Pristrojová jednotka	Pre priame osadenie prístrojmi Mosaic™						
	Kryt s rámkom (pre krytinu s hrúbkou < 8 mm)	Plastový šedý	0 880 00	0 880 01	0 880 02	0 880 00	0 880 01	0 880 02
		Kovový nerezový	0 880 03	0 880 04	0 880 05	0 880 03	0 880 04	0 880 05
Izolačné kryty do zdvojenej podlahy	Iba pre vertikálne krabice	integrované	integrované	integrované	0 880 26	0 880 27	0 880 28	
Príslušenstvo	Inštaláčnė krabice do betónu	Výška poteru 70 – 110 mm (horizontálna 80 – 110 mm)						
	Krycia doska pre vlepění do krytiny	Nerezová do plastového krytu						
		0 881 15	0 880 16	0 880 17	0 880 15	0 880 16	0 880 17	
		0 880 45	0 880 46	0 880 47	0 880 45	0 880 46	0 880 47	

Inštalácia do betónu



Inštalácia do zdvojenej podlahy



BEZRÁMEČKOVÉ ZAPUSTENÉ PODLAHOVÉ KRABICE

		Horizontálne			Vertikálne			
		12 modulov ⁽¹⁾	18 modulov ⁽¹⁾	24 modulov ⁽¹⁾	8 modulov ⁽¹⁾	12 modulov ⁽¹⁾	16 modulov ⁽¹⁾	
Krabica	Pristrojová jednotka	Pre priame osadenie prístrojmi Mosaic™						
	Bezrámečkový kryt (pre krytinu s hrúbkou < 15 mm)	Kovový nerezový	0 881 03	0 881 04	0 881 05	0 881 03	0 881 04	0 881 05
		Izolačné kryty do zdvojenej podlahy	Iba pre vertikálne krabice	integrované	integrované	integrované	0 880 26	0 880 27
Príslušenstvo	Inštaláčnė krabice do betónu	Výška poteru 80 – 122 mm aj s krytinou (horizontálna > 92 mm aj s krytinou)						
	Krycia doska na vlepění do krytiny	Nerezová						
		0 880 90	0 880 91	0 880 92	0 880 90	0 880 91	0 880 92	
		0 881 45	0 881 46	0 881 47	0 881 45	0 881 46	0 881 47	

PODLAHOVÁ KRABICA S REDUKOVANOU HĽBKOU 50 MM - VERTIKÁLNE UMIESTNENIE PRÍSTROJOV MOSAIC™

			16 modulov ⁽¹⁾
Krabica	Krabica obsahuje príslušenstvo pre montáž do zdvojenej podlahy	Kryt pre krytinu (3 mm) – sivá krabica	0 880 70
Príslušenstvo	Inštaláčnė krabice do betónu	Kovová, vhodná na prívod káblov rúrkami alebo podlahovými kanálmi, hĺbka 50 – 70 mm	0 880 73
	Nerezová doska	Určená na vlepění do krytu podlahovej krabice	0 880 72

POP-UP KRABICE

		3 moduly ⁽¹⁾	4 moduly ⁽¹⁾	6 modulov ⁽¹⁾ (2x3 mod.)	8 modulov ⁽¹⁾ (2x4 mod.)	
Krabica	Tieto krabice je možné vybaviť prístrojmi Mosaic™ podľa vašich požiadaviek	Hliník (matný)	0 540 10	0 540 11	0 540 12	0 540 13
		Nerez (brúsené)	0 540 20	0 540 21	0 540 22	0 540 23
		Mosadz (brúsená)	0 540 15	0 540 16	0 540 17	0 540 18
Príslušenstvo	Inštaláčnė sada pre montáž do nábytku alebo do zdvojenej podlahy, hĺbka 61 mm	Pre všetky farebné varianty	0 540 05	0 540 06	0 540 07	0 540 08
	Kovová inštaláčnė krabica pre zapustení montáž do betónu alebo do steny, hĺbka 75 mm	Pre všetky farebné varianty	0 540 00	0 540 01	0 540 02	0 540 03

(1) 1 modul Mosaic™ má rozmer 22,5 x 45 mm = napr. 1 dátová zásuvka RJ 45 (obj. č. 0 765 51).
2 moduly Mosaic™ majú rozmer 45 x 45 mm = napr. 1 silová zásuvka 230 V (obj. č. 0 771 40).

PODLAHOVÉ KRABICE PRINÁŠAJÚ
NAPÁJANIE A DÁTA ČO NAJBLIŽŠIE
K UŽÍVATEĽOM



RÝCHLA A JEDNODUCHÁ INŠTALÁCIA

**Inštalácia
bez použitia
nástrojov!**

Naše podlahové krabice umožňujú jednoduchú inštaláciu a pravidelný tvar krytu uľahčujúci rezanie podlahovej krytiny. Všetky podlahové krabice môžu byť inštalované ako do betónových, tak do zdvojených podláh. Môžu byť osadené akoukoľvek podlahovou krytinou až do hrúbky 8, resp. 15 mm.

UNIVERZÁLNOŠŤ:

- vhodné do akéhokoľvek typu podlahy (zdvojené podlahy, betónové podlahy, pohľadový betón atď.)
- vhodné pre akýkoľvek typ podlahovej krytiny (koberec, lino, drevená podlaha, dlažba atď.)
- vhodné do akéhokoľvek typu interiéru (kancelária, chodba, učebňa, obývacía izba atď.)



VÝBER Z VIACERÝCH VEĽKOSTÍ:

- 3 veľkosti pre horizontálne osadenie prístrojov (12, 18, 24 modulov)
- 3 veľkosti pre vertikálne osadenie prístrojov (8, 12, 16 modulov)



RÝCHLA BEZNÁSTROJOVÁ INŠTALÁCIA:

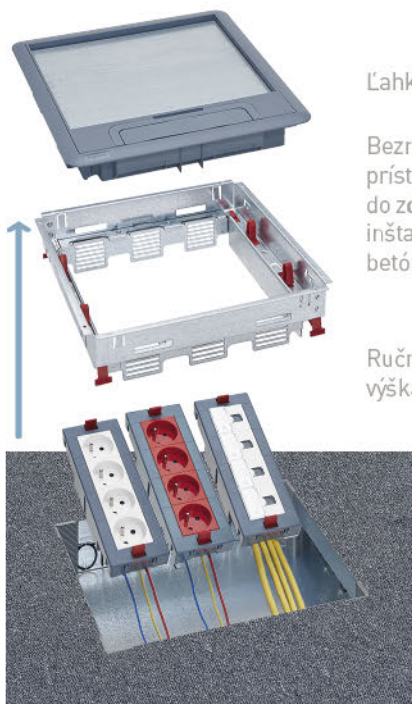

Ľahké zaklapnutie krytu

Beznástrojové zaklapnutie prístrojovej jednotky do zdvojenej podlahy alebo inštaláčnej krabice do betónu

Ručne nastaviteľná výška vaničky

MAXIMÁLNA VARIABILITA:

- vďaka prístrojom radu Mosaic možno použiť viac ako 200 funkcií



NAVRHNUTÉ PRE UŽIVATEĽSKÉ
POHODLIE S OHĽADOM NA BEZPEČNOSŤ,
PODLAHOVÉ KRABICE SA PRISPÔSOBIA
AKÉMKOL'VEK TYPU DEKORÁCIE



DOKONALÁ POVRCHOVÁ ÚPRAVA A ĽAHKÝ PRÍSTUP

Pohodlie
a bezpečnosť pre
neobmedzené
využitia

Okrem jednoduchej inštalácie umožňujú univerzálne podlahové krabice ľahký prístup k zásuvkám s vysokou mierou bezpečia.

POHODLIE A BEZPEČNOSŤ

BEZPEČNÉ KÁBLOVÉ VÝSTUPY



Flexibilné pre plastové kryty



Pevné pre kovové kryty



Káble sú uchytené na mieste priechodky pomocou organizéra vnútri škatule

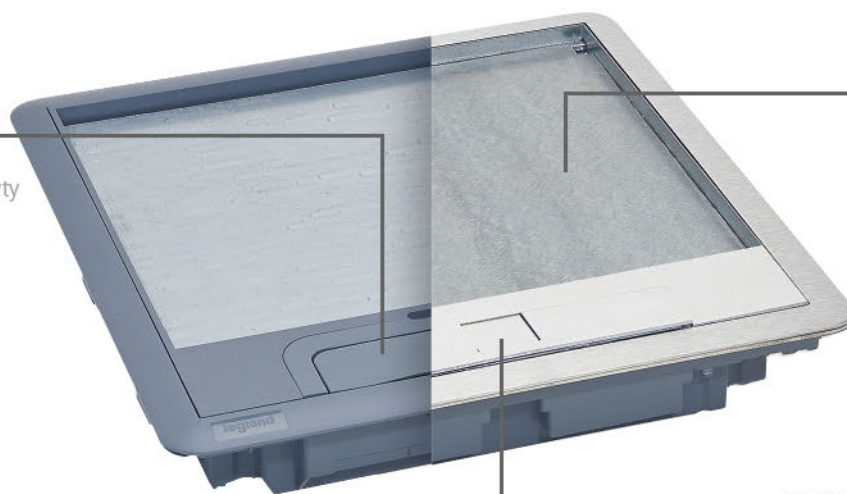

KOVOVÁ KRYCIA DOSKA



K dispozícii varianta z nerezovej ocele pre dokonalú povrchovú úpravu a extra pevnosť.

UZAMYKACIE PRÍSLUŠENSTVO



Verzia s otváraním na kľúč alebo skrutkovačom (len do plastových krytov s rámečkmi)

JEDNODUCHÉ OTVORENIE

Ergonomická rukoväť alebo kovové tlačidlo pre pohodlný prístup

ESTETICKÝ VZHĽAD: RAD MOŽNÝCH RIEŠENÍ

V závislosti od zvoleného druhu krabice (štandardné, alebo bezramčkové) je možné vybrať plastový, alebo nerezový kryt, tak, aby v kombinácii s podlahovou krytinou poskytovali požadovaný konečný vzhľad.

TYPY



Štandardná verzia ● ●



Zapustená bezramčková verzia ●

POVRCHOVÉ ÚPRAVY



Plast ●



Nerez ●

štandardné podlahové krabice

výberová tabuľka



Inštalácia do betónu



vertikálna alebo horizontálna prístrojová jednotka



plastový alebo kovový kryt



inštalčná krabica do betónu

Inštalácia do zdvojenej podlahy



vertikálna alebo horizontálna prístrojová jednotka



plastový alebo kovový kryt



izolačné kryty (len pre vertikálne prístrojové jednotky)

ŠTANDARDNÉ PODLAHOVÉ KRABICE

Prístrojové jednotky		Kryty s rámečkmi pre krytinu hrúbky ≤ 8 mm		Krycie dosky (voliteľné)	Inštalčné krabice do betónu výška poteru 70 – 110 mm	Izolačné kryty do zdvojenej podlahy len pre vertikálne prístrojové jednotky			
Uloženie zásuviek	Kapacita		Plastové Kovové						
Horizontálne H mini = 80 mm	12 (3×4) modulov ⁽¹⁾	0 880 20	Plastový Šedý 0 880 00 Kovový Nerez 0 880 03	Nerez	0 880 15	0 881 90 výška poteru ≥ 80 mm	integrované		
	18 (3×6) modulov ⁽¹⁾	0 880 21	Plastový Šedý 0 880 01 Kovový Nerez 0 880 04		Nerez			0 880 16	0 881 91 výška poteru ≥ 80 mm
	24 (3×8) modulov ⁽¹⁾	0 880 22	Plastový Šedý 0 880 02 Kovový Nerez 0 880 05	Nerez		0 880 17	0 881 92 výška poteru ≥ 80 mm	integrované	
			8 (2×4) modulov ⁽¹⁾		0 880 23	Plastový Šedý 0 880 00 Kovový Nerez 0 880 03			Nerez
	Vertikálne H mini = 70 mm betón H mini = 83 mm zdvojená podlaha	12 (2×6) modulov ⁽¹⁾	0 880 24	Plastový Šedý 0 880 01 Kovový Nerez 0 880 04	Nerez	0 880 16	0 881 91	0 880 27	
		16 (2×8) modulov ⁽¹⁾	0 880 25	Plastový Šedý 0 880 02 Kovový Nerez 0 880 05		0 880 17			0 881 92
Plastový Šedý 0 880 02 Kovový Nerez 0 880 05				0 880 17					

bezrámečkové zapustené podlahové krabice

výberová tabuľka



Inštalácia do betónu



Inštalácia do zdvojenej podlahy



BEZRÁMEČKOVÉ ZAPUSTENÉ PODLAHOVÉ KRABICE

Prístrojové jednotky		Bezrámečkový kryt pre krytinu hrúbky ≤ 15 mm	Krycie dosky (voliteľné)	Inštalčné krabice do betónu výška poteru 70 - 110 mm	Izolačné kryty do zdvojenej podlahy len pre vertikálne prístrojové jednotky		
Uloženie zásuviek	Kapacita						
Horizontálne H mini = 92 mm	12 (3×4) modulov ⁽¹⁾		0 881 20	Nerez 0 881 03	Nerez 0 881 45	0 880 90 výška poteru + krytina ≥ 92 mm	integrované
	18 (3×6) modulov ⁽¹⁾		0 881 21	Nerez 0 881 04	Nerez 0 881 46	0 880 91 výška poteru + krytina ≥ 92 mm	integrované
	24 (3×8) modulov ⁽¹⁾		0 881 22	Nerez 0 881 05	Nerez 0 881 47	0 880 92 výška poteru + krytina ≥ 92 mm	integrované
Vertikálne H mini = 80 mm betón H mini = 92 mm zdvojená podlaha	8 (2×4) modulov ⁽¹⁾		0 881 23	Nerez 0 881 03	Nerez 0 881 45	0 880 90	0 880 26
	12 (2×6) modulov ⁽¹⁾		0 881 24	Nerez 0 881 04	Nerez 0 881 46	0 880 91	0 880 27
	16 (2×8) modulov ⁽¹⁾		0 881 25	Nerez 0 881 05	Nerez 0 881 47	0 880 92	0 880 28

štandardné podlahové krabice do zdvojenej alebo betónovej podlahy



Výberová tabuľka **str. 8–9**
Technické údaje **str. 16–19**

Vyhovuje norme IEC/ ČSN EN 60670-23

Balení Obj. č. Prístrojové jednotky pre podlahové krabice

		Prístrojová jednotka je vybavená montážnymi vaničkami pre prístroje Mosaic™. Do betónovej podlahy použite štandardné plastové inštalačné krabice, obj. č. 0 881 90/91/92 (str. 12), štandardné kovové inštalačné krabice, obj. č. 0 880 90/91/92 (str. 12), alebo univerzálnu inštalačnú krabicu, obj. č. 0 880 80 (str. 13) + adaptéry obj. č. 0 880 81/82/83.
		Pre zásuvky v horizontálnej polohe – nastaviteľná výška
		Inštalácia priamo do zdvojenej podlahy. Umiestnenie montážnych vaničiek do vrchných pozícií neumožňuje použitie priamych vidlic. Použite uhlové vidlice alebo prístrojové jednotky s vertikálnym umiestnením prístrojov.
1	0 880 20	12 (3 × 4) modulov
1	0 880 21	18 (3 × 6) modulov
1	0 880 22	24 (3 × 8) modulov
		Pre zásuvky vo vertikálnej polohe
		Pri zdvojených podlahách používajte izolačné kryty obj. č. 0 880 26/27/28
1	0 880 23	8 (2 × 4) modulov
1	0 880 24	12 (2 × 6) modulov
1	0 880 25	16 (2 × 8) modulov
		Izolačné kryty pre zdvojené podlahy
1	0 880 26	Sada 2 ks krytov pre 8 (2 × 4) modulové prístrojovej jednotky obj. č. 0 880 23/0 881 23
1	0 880 27	Sada 2 ks krytov pre 12 (2 × 6) modulové prístrojovej jednotky obj. č. 0 880 24/0 881 24
1	0 880 28	Sada 2 ks krytov pre 16 (2 × 8) modulové prístrojovej jednotky obj. č. 0 880 25/0 881 25
		Preťahovacie krabice
		Inštalácia priamo do zdvojenej podlahy. Bez možnosti osadenia prístrojov Mosaic™. Do betónovej podlahy použite štandardné plastové inštalačné krabice, obj. č. 0 881 90/91/92 (str. 12), štandardné kovové inštalačné krabice, obj. č. 0 880 90/91/92 (str. 12), alebo univerzálnu inštalačnú krabicu, obj. č. 0 880 80 (str. 13) + adaptéry, obj. č. 0 880 81/82/83
		Preťahovacie krabice
1	0 880 39	8/12 modulov – použite kryt obj. č. 0 880 00/03/06
1	0 880 40	12/18 modulov – použite kryt obj. č. 0 880 01/04/07
1	0 880 41	16/24 modulov – použite kryt obj. č. 0 880 02/05/08

Balení Obj. č. Plastové kryty s rámčekom pre štandardné podlahové krabice

		Inštalácia na prístrojové jednotky
		Plastové kryty s rámčekom
		Pre podlahovú krabicu:
1	0 880 00	8/12 modulov – obj. č. 0 880 20/23/39
1	0 880 01	12/18 modulov – obj. č. 0 880 21/24/40
1	0 880 02	16/24 modulov – obj. č. 0 880 22/25/41
		Kovové kryty s rámčekom s nerezovou povrchovou úpravou
1	0 880 03	8/12 modulov – obj. č. 0 880 20/23/39
1	0 880 04	12/18 modulov – obj. č. 0 880 21/24/40
1	0 880 05	16/24 modulov – obj. č. 0 880 22/25/41
		Krycie dosky
		Pre plastové kryty s rámčekom – povrch z nerezovej ocele
1	0 880 15	8/12 modulov
1	0 880 16	12/18 modulov
1	0 880 17	16/24 modulov
		Pre kovové kryty s rámčekom – povrch z nerezovej ocele
1	0 880 45	8/12 modulov
1	0 880 46	12/18 modulov
1	0 880 47	16/24 modulov
		Uzamykacie príslušenstvo pre plastový kryt
1	0 880 98	S kľúčom
1	0 880 99	Otváranie skrutkovačom
		Dodatočná upevňovacia sada pre špeciálne zdvojené podlahy
		Umožňuje uchytenie podlahovej krabice do špeciálnej zdvojenej podlahy (krehká, alebo sadrová zdvojená podlahá)
1	0 880 95	Upevňovacia sada obsahujúca 4 úchytky

zapustené bezrámečkové podlahové krabice do zdvojenej alebo betónovej podlahy



Výberová tabuľka **str. 8–9**
Technické údaje **str. 16–19**

Vyhovuje norme IEC/ČSN EN 60670-23
Zvlášť vhodné pre dlažbu alebo mramorové podlahy

Balení	Obj.č.	Pristrojové jednotky pre podlahové krabice	Balení	Obj.č.	Preťahovacie krabice
1	0 881 20	Jednotka je vybavená montážnymi vaničkami pre prístroje Mosaic™. Pre zásuvky v horizontálnej polohe – nastaviteľná výška Inštalácia priamo do zdvojenej podlahy. Umiestnenie montážnych vaničiek do vrchných pozícií neumožňuje použitie priamych vidlic. Použite uhlové vidlice alebo prístrojové jednotky s vertikálnym umiestnením prístrojov Mosaic™. Pre betónové podlahy použite štandardné kovové inštaláčne krabice, obj. č. 0 880 90/91/92 (str. 12), alebo univerzálnu inštaláčnu krabicu, obj. č. 0 880 80 (str. 13), + adaptéry, obj. č. 0 880 81/82/83	1	0 881 39	8/ 12 modulov – použite kryt obj. č. 0 881 03/06
1	0 881 21	12 (3×4) modulov	1	0 881 40	12/ 18 modulov – použite kryt obj. č. 0 881 04/07
1	0 881 22	18 (3×6) modulov	1	0 881 41	16/ 24 modulov – použite kryt obj. č. 0 881 05/08
		24 (3×8) modulov			
		Pre zásuvky vo vertikálnej polohe Pri zdvojených podlahách používajte izolačné kryty, obj. č. 0 880 26/27/28 Pre betónové podlahy použite štandardné kovové inštaláčne krabice, obj. č. 0 880 90/91/92 (str. 12), alebo univerzálnu inštaláčnu krabicu, obj. č. 0 880 80 (str. 13), + adaptéry, obj. č. 0 880 81/82/83	1	0 881 42	Súprava predĺžených nožičiek pre podlahy výšky 122 – 300 mm 4 skrutkovacie nôžky Sada pre prístrojové jednotky, obj. č. 0 881 20/21/22/23/24/25/39/40/41 Inštalácia miesto dodávaných nožičiek
1	0 881 23	8 (2×4) modulov			Bezrámečkové kryty pre zapustené podlahové krabice Inštalácia na prístrojové jednotky
1	0 881 24	12 (2×6) modulov			Kovové kryty s nerezovou povrchovou úpravou Pre podlahovú krabicu:
1	0 881 25	16 (2×8) modulov	1	0 881 03	8/ 12 modulov – obj. č. 0 881 20/23/39
			1	0 881 04	12/ 18 modulov – obj. č. 0 881 21/24/40
			1	0 881 05	16/ 24 modulov – obj. č. 0 881 22/25/41
1	0 880 26	Izolačné kryty pre zdvojené podlahy Sada 2 ks krytov pre 8 (2×4) modulové prístrojové jednotky, obj. č. 0 880 23/0 881 23			Krycie dosky pre bezrámečkové kryty Povrch z nerezu
1	0 880 27	Sada 2 ks krytov pre 12 (2×6) modulové prístrojové jednotky, obj. č. 0 880 24/0 881 24	1	0 881 45	8/ 12 modulov
1	0 880 28	Sada 2 ks krytov pre 16 (2×8) modulové prístrojové jednotky, obj. č. 0 880 25/0 881 25	1	0 881 46	12/ 18 modulov
			1	0 881 47	16/ 24 modulov

štandardné plastové a kovové inštalačné krabice pre podlahové a rozbočovacie krabice



0 881 92



0 880 90



0 880 91



Technické údaje **str. 16–19**

Vyhovuje norme IEC/ČSN EN 60670-23

Balení	Obj.č.	Štandardné plastové inštalačné krabice do betónovej podlahy – samonivelačné
		Výška poteru: 70 až 110 mm
		Pre prístrojové jednotky (len štandardná verzia)
1	0 881 90	8/12 modulov obj. č. 0 880 20/23/39
1	0 881 91	12/18 modulov obj. č. 0 880 21/24/40
1	0 881 92	16/24 modulov obj. č. 0 880 22/25/41
		Štandardné kovové inštalačné krabice do betónovej podlahy – samonivelačné
		Výška poteru: 65 až 90 mm
		Pre prístrojové jednotky (štandardná alebo bezrámečková verzia)
1	0 880 90	8/12 modulov obj. č. 0 880 20/23/39 a 0 881 20/23/39
1	0 880 91	12/18 modulov obj. č. 0 880 21/24/40 a 0 881 21/24/40
1	0 880 92	16/24 modulov obj. č. 0 880 22/25/41 a 0 881 22/25/41

univerzálne inštalačné krabice pre podlahové a rozbočovacie krabice



0 880 80



0 880 83



0 880 85

Technické údaje str. 16–19

Vyhovuje norme IEC/ČSN EN 60670-23

Balení	Obj. č.	Univerzálna inštalačná krabica pre betónovú podlahu
1	0 880 80	Výška poteru: 55 až 150mm
1	0 880 87	Zvyšovacia sada Výška 220mm
		Montážne adaptéry do betónovej podlahy
1	0 880 81	Pre štandardné alebo zapustené podlahové krabice 8/12 modulov obj. č. 0 880 20/23/39 a 0 881 20/23/39
1	0 880 82	12/18 modulov obj. č. 0 880 21/24/40 a 0 881 21/24/40
1	0 880 83	16/24 modulov obj. č. 0 880 22/25/41 a 0 881 22/25/41
1	0 880 85	Zakončovacia sada pre pohľadový „voskovaný“ betón Pre podlahové krabice štandardnej verzie s 16/24 modulmi

plastové preťahovacie kanály do betónovej podlahy



0 896 61

0 896 69



0 896 74

Balení Obj. č. **Plastové preťahovacie kanály do betónovej podlahy**

IP 40 - IK 08.
Materiál: PVC.
Určené na vedenie káblov v betónových podlahách.
Preťahovacie kanály možno vzájomne spájať.
Dĺžka 2 m.

Balení	Obj. č.	Kanály výšky 28 mm
12 ⁽¹⁾	0 896 61	100 x 28mm, 2 komory
14 ⁽¹⁾	0 896 62	150 x 28mm, 3 komory
6 ⁽¹⁾	0 896 63	200 x 28mm, 4 komory
		Kanály výšky 38 mm
12 ⁽¹⁾	0 896 67	50 x 38mm, 1 komora
16 ⁽¹⁾	0 896 68	100 x 38mm, 2 komory
10 ⁽¹⁾	0 896 69	150 x 38mm, 3 komory
8 ⁽¹⁾	0 896 70	200 x 38mm, 4 komory

Montážne príslušenstvo

Držiaky určené na upevnenie natáhovacích kanálov k podlahe a ich vzájomné spájanie.
Inštalácia každý 1 m.

5	0 896 74	Pre kanály šírky 100mm
5	0 896 75	Pre kanály šírky 150mm
5	0 896 76	Pre kanály šírky 200mm
5	0 896 77	Pre kanály šírky 250mm
5	0 896 78	Pre kanály šírky 300mm

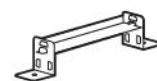

Podlahové krabice Platinum IP 44

Rozmery

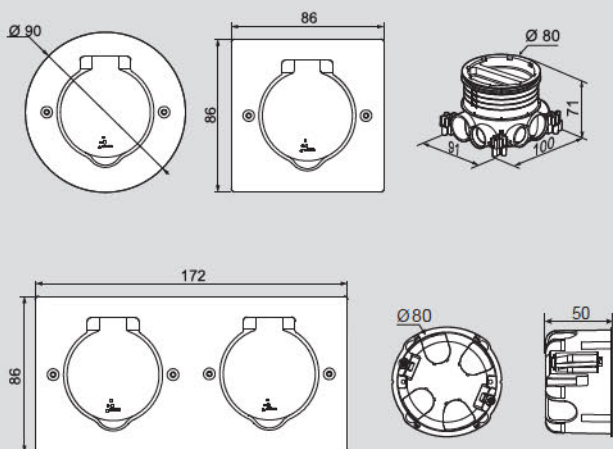

Príklady montáže

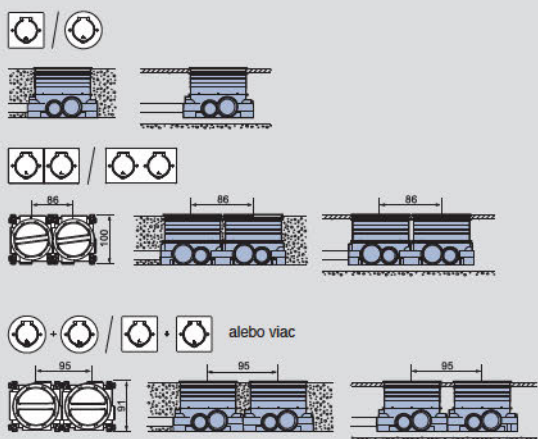

Príklady inštalácie v podlahe

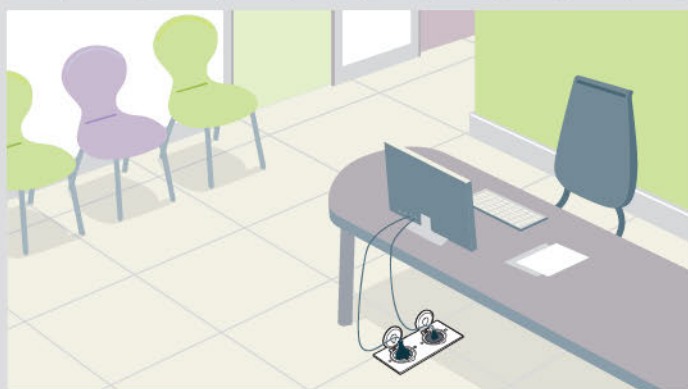

0 897 50

0 897 11



0 897 02

Bal.	Obj. č.	Podlahové krabice Platinum
		Pre 1 a 2 modulové ⁽¹⁾ prístroje Mosaic™ IP 44 - IK 08
		Podlahová krabica štvorcová
		● Nerezová
		● Bronzová
		● Tmavohnedá
		Podlahová krabica okrúhla
		● Nerezová
		● Bronzová
		● Tmavohnedá
		Podlahová krabica obdĺžniková
		● Nerezová
		● Bronzová
		● Tmavohnedá
1	0 897 00	
1	0 897 10	
1	0 897 50	
1	0 897 01	
1	0 897 11	
1	0 897 51	
1	0 897 02	
1	0 897 12	
1	0 897 52	

Bal.	Obj. č.	Príslušenstvo
10	0 801 88	Inštalčná krabica Batibox univerzálna vhodná do muriva, suchých priečok alebo do nábytku Hĺbka: 50 mm Ø 80 mm
10	0 819 88	Inštalčná krabica do betónu vhodná do betónu alebo do zdvojenej podlahy (vyvrtanie otvoru pomocou píly) obj. č. 0 800 88 Ø 80 mm Hĺbka: 50 mm
1	0 800 88	Vykružovacia píla Ø 80 mm
10	0 897 19	Signálka pre podlahové krabice Umožňuje podsvietiť podlahovú krabicu.
10	0 897 09	Prídavné predĺžené skrutky

(1) 1 modul Mosaic™ má rozmer 22,5 x 45 mm = napr. 1 dátová zásuvka RJ 45 (obj. č. 0 765 51).
2 moduly Mosaic™ majú rozmer 45 x 45 mm = napr. 1 silová zásuvka 2P+T (obj. č. 0 771 40).

vybrané prístroje Mosaic™

silové zásuvky a USB nabíjačky



0 771 40



0 775 85L



0 776 70L

vybrané prístroje Mosaic™

dátové a audio / video zásuvky



0 787 78



0 787 77



0 765 52



0 765 76

Balení	Obj. č.	Štandardné zásuvky 2P + T
10	0 771 40	Zapojenie bezskrútkovými svorkami (až na výnimky). Vybavené clonkami pre detskú ochranu. Veľkosť: 2 moduly. Zásuvka 2P+T biela
10	0 771 41	Zásuvka 2P+T červená
10	0 792 14	Zásuvka 2P + T nezámenná so skrútkovými svorkami, 2 moduly
1	S 771 40	Zásuvka 2P+T s PO biela

Balení	Obj. č.	USB nabíjačky
1	0 776 70L	USB nabíjačka typ A+C, 3A, 15W Pre mobilné telefóny, smartfóny a rýchlo-nabíjacie tablety. 1 modul, biela.
1	0 775 85L	USB nabíjačka typ C, 30W USB Power Delivery pre napájanie a nabíjanie multimediálnych prístrojov, tabletov a smartfónov. 2 moduly, biela

Balení	Obj. č.	Mosaic™ zásuvky RJ 45 cat. 6A
1	0 765 73	STP Zásuvka RJ 45, STP, 1 modul
1	0 765 76	Zásuvka RJ 45, STP, 2 moduly
1	0 765 61	Mosaic™ zásuvky RJ 45 cat. 6 UTP Zásuvka RJ 45, UTP, 1 modul
1	0 765 64	Zásuvka RJ 45, UTP, 2 moduly
1	0 765 51	Mosaic™ zásuvky RJ 45 cat. 5e UTP Zásuvka RJ 45, UTP, 1 modul
1	0 765 54	Zásuvka RJ 45, UTP, 2 moduly
1	0 787 78	Zásuvka HDMI typ A Predkonektorovaná HDMI, v 2.0 zásuvka (15 cm). Prenos až 4K: 30fp a 1080p: 60fps na celkovú vzdialenosť 10 m
1	0 787 77	Zásuvky HD15 (VGA) Predkonektorovaná zásuvka HD15 1 modul, pripojenie na konektor HD15 na kábli dĺžky 10 cm
1	0 787 79	Jack 3,5 mm zásuvky Predkonektorovaná zásuvka (15 cm), 1 modul
1	0 787 91	Zásuvka Display port Pre prenos digitálneho HD audio / video signálu medzi zdrojom (počítač) a kompatibilným prijímačom (TV, videoprojektor atď.). 15 cm kábel s konektorom, 1 modul

podlahové krabice – prevodná tabuľka*

Prístrojové krabice a inštalácia do zdvojenej podlahy

HORIZONTÁLNE – inštalácia prístrojov na dno krabice do nastaviteľných vaničiek

PÔVODNÝ RAD			NOVÝ RAD					
	Vyhotovenie krytu	Podlahová krabica		Prístrojová jednotka	+	Kryt s rámčekom	+	Nerezová krycia doska pre vlepene do krytu
Kapacita			Nová kapacita		+		+	
12 modulov	pre vlepene krytiny	0 896 06	12 modulov	0 880 20	+	0 880 00		
	nerezový	0 896 05		0 880 20	+	0 880 00	+	0 880 15
18 modulov	pre vlepene krytiny	0 896 11	18 modulov	0 880 21	+	0 880 01		
	nerezový	0 896 10		0 880 21	+	0 880 01	+	0 880 16
24 modulov	pre vlepene krytiny	0 896 16	24 modulov	0 880 22	+	0 880 02		
	nerezový	0 896 15		0 880 22	+	0 880 02	+	0 880 17

VERTIKÁLNE – inštalácia prístrojov do boku krabice

PÔVODNÝ RAD			NOVÝ RAD							
	Vyhotovenie krytu	Podlahová krabica		Prístrojová jednotka	+	Kryt s rámčekom	+	izolačné kryty v prípade zdvojenej podlahy	+	Nerezová krycia doska pre vlepene do krytu
Kapacita			Nová kapacita		+		+		+	
10 modulov	pre vlepene krytiny	0 896 21	8 modulov	0 880 23	+	0 880 00	+	0 880 26		
			12 modulov	0 880 24	+	0 880 01	+	0 880 27		
	nerezový	0 896 20	8 modulov	0 880 23	+	0 880 00	+	0 880 26	+	0 880 15
			12 modulov	0 880 24	+	0 880 01	+	0 880 27	+	0 880 16
16 modulov	pre vlepene krytiny	0 896 26	16 modulov	0 880 25	+	0 880 02	+	0 880 28		
	nerezový	0 896 25		0 880 25	+	0 880 02	+	0 880 28	+	0 880 17

Pre inštaláciu podlahových krabíc do betónu

SAMONIVELAČNÉ

PÔVODNÝ RAD			NOVÝ RAD	
	Inštalčné krabice			Plastové inštalčné krabice
Kapacita			Nová kapacita	
pre 12/10 modulov	0 896 30		12/8 modulov	0 881 90
pre 18 modulov	0 896 31		18/12 modulov	0 881 91
pre 24/16 modulov	0 896 32		24/16 modulov	0 881 92

UNIVERZÁLNE

PÔVODNÝ RAD			NOVÝ RAD				
	Univerzálne inštalčné krabice	+	Montážne adaptéry		Univerzálne inštalčné krabice	+	Montážne adaptéry
Kapacita		+		Nová kapacita		+	
pre 12/10 modulov	0 896 34	+	0 896 36	12/8 modulov	0 880 80	+	0 880 81
pre 18 modulov	0 896 34	+	0 896 37	18/12 modulov	0 880 80	+	0 880 82
pre 24/16 modulov	0 896 34	+	0 896 38	24/16 modulov	0 880 80	+	0 880 83

* Nové podlahové krabice majú iné rozmery a vyžadujú aj iné rozmery montážnych otvorov než pôvodný rad.

štandardné podlahové krabice

zásuvky v horizontálnej a vertikálnej polohe

bezrámčkové podlahové krabice

zásuvky v horizontálnej a vertikálnej polohe

Rozmery (mm) pre krabice so zásuvkami v horizontálnej polohe

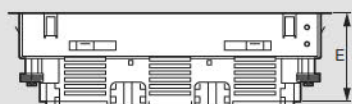
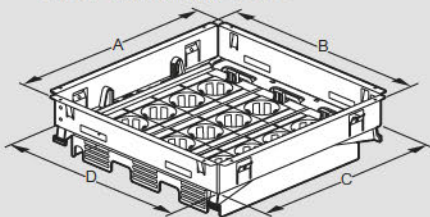

Obj. č.	A	B	C	D	E
0 880 20	199		181		78
0 880 21	234	282	219	264	
0 880 22	282		264		

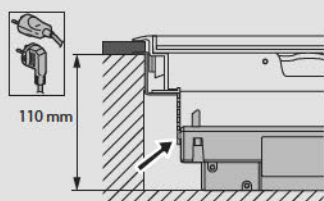
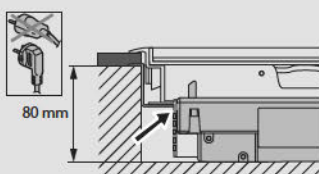

Rozmery (mm) pre krabice so zásuvkami vo vertikálnej polohe

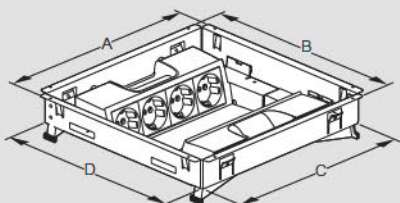

Inštalácia do zdvojenej podlahy s izolačnými krytmi, obj. č. 0 880 26/27/28

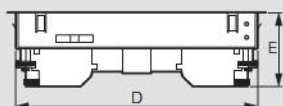

Inštalácia do inštaláčnej krabice do betónu

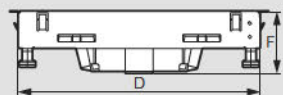

Obj. č.	A (mm)	B (mm)	C (mm)	D (mm)	E (mm)	F (mm)
0 880 23	199		181			
0 880 24	237	282	219	264	83	67
0 880 25	282		264			

Rozmery (mm) pre krabice so zásuvkami v horizontálnej polohe

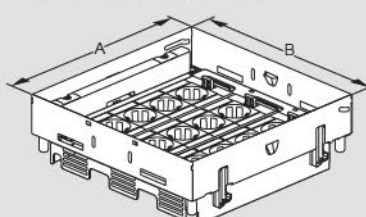

Obj. č.	A (mm)	B (mm)	C (mm)
0 881 20	181		
0 881 21	219	265	92
0 881 22	264		

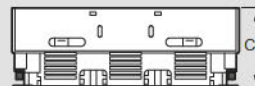

Pre vyššiu montáž ako 122 mm použite predĺžovacie nožičky, obj. č. 0 881 42

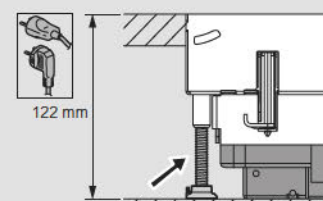
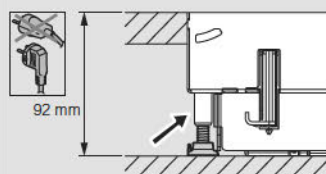

Rozmery (mm) pre krabice so zásuvkami vo vertikálnej polohe

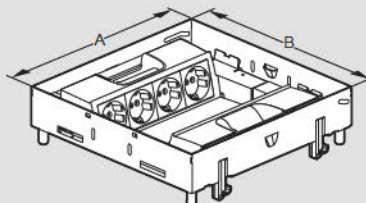

Inštalácia do zdvojenej podlahy s izolačnými krytmi, obj. č. 0 880 26/27/28

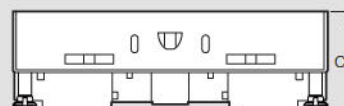

Inštalácia do inštaláčnej krabice do betónu



Obj. č.	A (mm)	B (mm)	C (mm)	D (mm)
0 881 23	181			
0 881 24	219	265	92	80
0 881 25	264			

Pre vyššiu montáž ako 122 mm použite predĺžovacie nožičky, obj. č. 0 881 42

kryty s rámečkmi a bezrámečkové kryty

plastové, kovové a bezrámečkové kryty

■ Rozměry plastového krytu s rámečkem

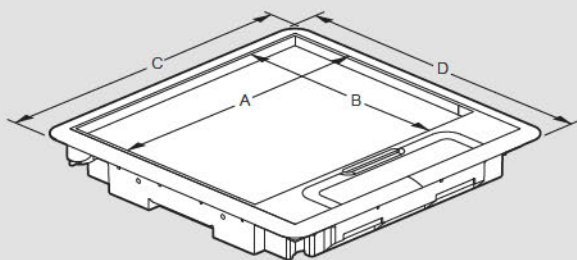

Obj. č.	A (mm)	B (mm)	C (mm)	D (mm)
0 880 00		117		203
0 880 01	245	155	286	241
0 880 02		200		286

■ Rozměry kovového krytu s rámečkem

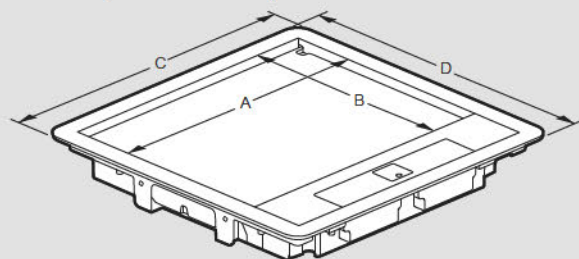

Obj. č.	A (mm)	B (mm)	C (mm)	D (mm)
0 880 03/06		118		203
0 880 04/07	250	156	286	241
0 880 05/08		200		286

■ Rozměry bezrámečkového krytu

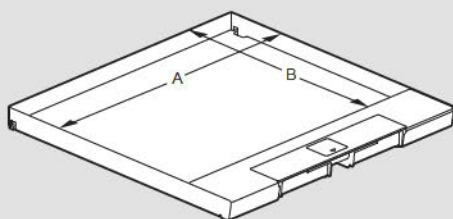

Obj. č.	A (mm)	B (mm)
0 881 03/06		127
0 881 04/07	259	165
0 881 05/08		210

inštalácia do zdvojenej podlahy

technické charakteristiky

■ Pre montáž do zdvojenej podlahy

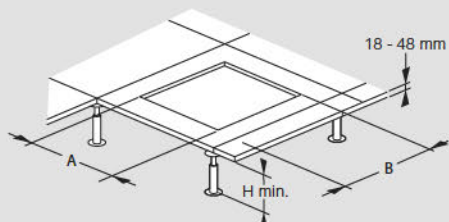

Obj. č.	A (mm)	B (mm)	H min. (mm)
0 880 20	181	264	80
0 880 21	219		
0 880 22	264		
0 880 23	181	264	83
0 880 24	219		
0 880 25	264		
0 881 20	182	265	92
0 881 21	220		
0 881 22	265		
0 881 23	182	265	92
0 881 24	220		
0 881 25	265		

Pre inštaláciu podlahových krabíc, obj. č. 0 880 23/24/25 a obj. č. 0 881 23/24/25, do zdvojenej podlahy použite Izolačné kryty, obj. č. 0 880 26/27/28

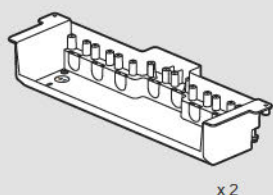

inštalácia do betónu

štandardná plastová inštaláčna krabica

■ Princíp montáže plastovej inštaláčnej krabice do betónu

Príklad montáže štandardnej podlahovej krabice so zásuvkami v horizontálnej polohe

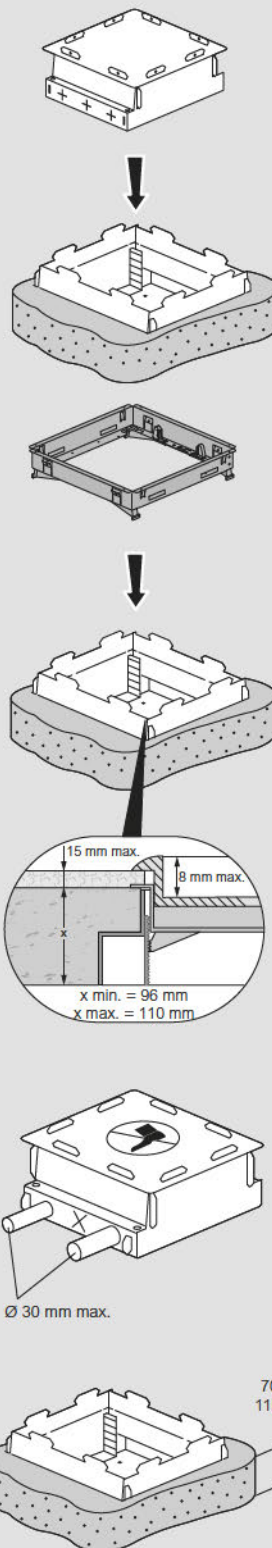

inštalácia do betónu

štandardná plastová inštaláčna krabica

Rozmery

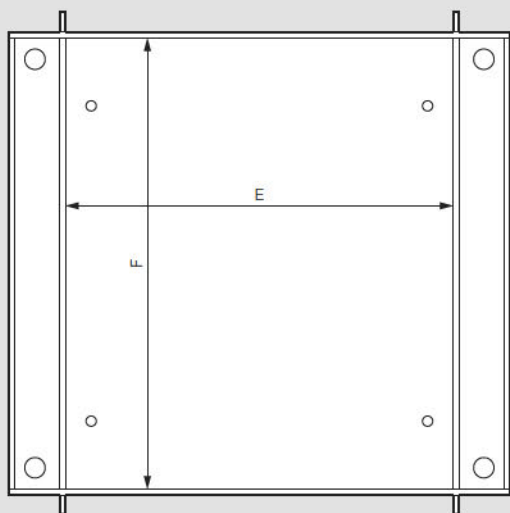
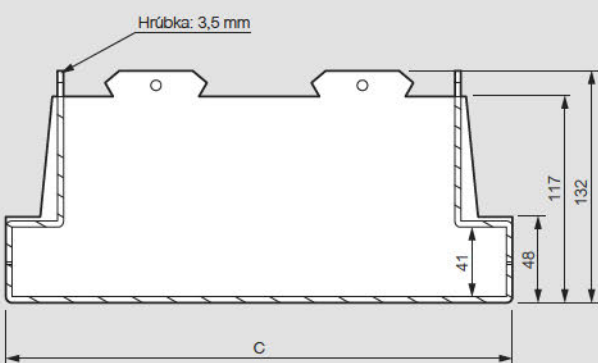
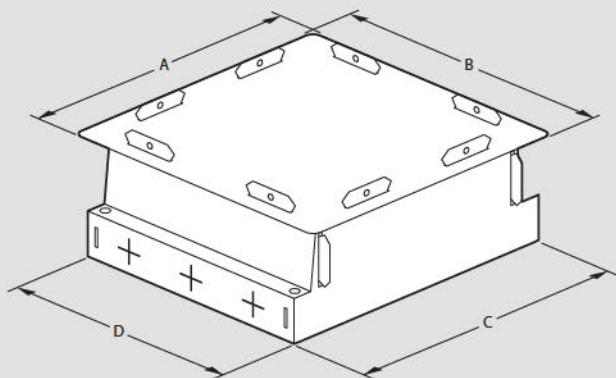

Obj. č.	A (mm)	B (mm)	C (mm)	D (mm)	E (mm)	F (mm)
0 881 90	237		257		190	
0 881 91	275	312	295	272	228	265
0 881 92	320		340		273	

inštalácia do betónu

kovová a univerzálna inštaláčna krabica

Princíp montáže kovovej a univerzálnej inštaláčnej krabice do betónu

Príklad montáže štandardnej podlahovej krabice so zásuvkami v horizontálnej polohe

Samonivelačná kovová štandardná inštaláčna krabica

Univerzálna inštaláčna krabica

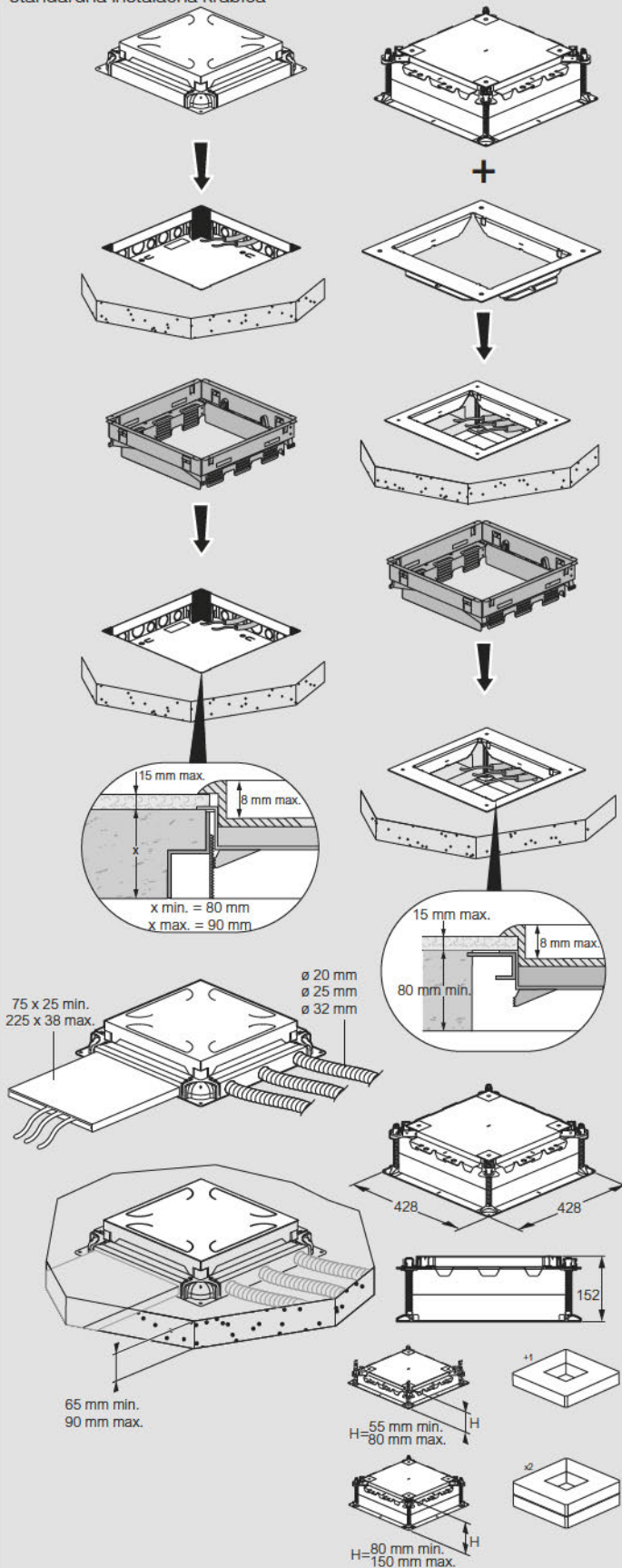





SLEDUJTE NÁS

@ www.legrand.sk

 www.youtube.com/legrand

 www.facebook.com/legrand.sk

 www.linkedin.com/company/legrand-slovensko

www.legrandforum.sk



Legrand Slovensko, s. r. o.

Nivy Tower
Mlynské nivy 5, 821 09 Bratislava
tel.: +421 2 32 15 36 01
e-mail: kontakt.bratislava@legrand.sk

pobočka Košice
Business Center Moldavská a.s.
Moldavská cesta 10/B
040 11 Košice
e-mail: kontakt.kosice@legrand.sk

www.legrand.sk