



INCARA™

2025



MULTIFUNKČNÉ
RIEŠENIA NAPÁJANIA
DO NÁBYTKU

SVETOVÝ ŠPECIALISTA PRE ELEKTRICKÉ INŠTALÁCIE
A DIGITÁLNE SYSTÉMY BUDOV

 **legrand®**

INCARA™

Incara je rad funkčných, ergonomických elektroinštalčných zariadení určených pre všetky moderné flexibilné pracoviská od kancelárií po hotely, kaviarne, letiská či akékoľvek iné zdieľané pracovné prostredia.



ELEGANTNÝ RAD INCARA MÁ
ATTRAKTÍVNY VZHĽAD, RÝCHLO SA
INŠTALUJE A KONCOVÝM UŽÍVATEĽOM
POSKYTUJE JEDNODUCHÉ PRIPOJENIE
ICH ELEKTRICKÝCH ZARIADENÍ, AKO AJ
DÁTOVÉ PRIPOJENIE.

Rad bola navrhnutý s ohľadom na profesionálnych montérov a koncových užívateľov pre jednoduchú inštaláciu, zostavenie a prevádzku. Rad Incara možno bez problémov plynule integrovať do všetkých typov nábytku tak, aby koncoví užívatelia mohli naplno využívať praktické funkcie mobilného pripojenia.

Legrand, popredný výrobca elektroinštalčných produktov a riešení, prináša všetko svoje know-how, záruku kvality a široké

spektrum funkcií a vyhotovení.

Vďaka svojej palete odtieňov a farieb dodajú atraktívne a moderné vyhotovenia radu Incara prémiový vzhľad každému priestoru.

Multifunkčná
s ľahkou
inštaláciou
a jednoduchou
prevádzkou.

INCARA

EKO DIZAJN	4/5
KONFIGUROVANÉ RIEŠENIA	6/7
SMART RIEŠENIA	8/11
INCARA™ DISQ 60	12/13
Nabíjajte kdekoľvek a kedykoľvek	
INCARA™ DISQ 80	14/15
Praktické funkcie pre mobilné pripojenie	
INCARA™ DISQ 80 QI	16/17
Bezdrôtové nabíjanie kdekoľvek	
INCARA™ DISQ'IN	18/19
Elegancia a rýchlosť inštalácie	
INCARA™ POP-UP	20/21
Atraktívny vzhľad a jednoduché ovládanie	
INCARA™ MULTILINK	22/23
Konfigurácia pre každú situáciu	
INCARA™ FLIP-UP	24/25
Prémiové riešenia do zasadacej miestnosti	
INCARA™ TOP ACCESS	26/27
Praktické riešenia do zasadacej miestnosti	
INCARA™ TOWER 60	28/29
Dômyselné a kompaktné	
INCARA™ TOWER 120	30/31
360° prístup	
INCARA™ ELECTR'ON	32/33
Jedinečný dizajn pre jedinečné prostredia	
INCARA™ ON DESK	34/35
Flexibilita a dômyselnosť	
INCARA™ LINK'ON	36/37
Mobilné a prispôsobiteľné	
INCARA™ VERTEBRA	38/39
Káble pod kontrolou	
STOLOVÁ PREDLŽOVAČKA S KLIPOM	40/41
Napájajte svoje zariadenia a uvoľnite svoj pracovný priestor	
BEZDRÔTOVÁ NABÍJACIA STANICA	42/43
Kompaktná a praktická s bezdrôtovou nabíjačkou	
SPRIEVODCA VÝBEROM	44/49
KATALÓGOVÉ STRÁNKY	50/72



INCARA™

Značka úspechu

O NÁS

Legrand je celosvetový špecialista v oblasti elektrickej a digitálnej infraštruktúry budov. Naším cieľom je zvyšovať kvalitu priestorov, v ktorých ľudia žijú, pracujú a stretávajú sa. Legrand sa orientuje na technicky dokonalé, inovačné a dizajnovy prepracované riešenia. Značka Legrand je symbolom kvality, spoľahlivosti a starostlivosti o zákazníka v podobe poskytovania lokálnej technickej podpory.

RIEŠENIA PRE AKÝKOLVEK PROJEKT

Spôsob, akým pracujeme, sa ustavične mení, keďže je potrebné spĺňať technické požiadavky moderných kancelárskych budov: priestory, v ktorých ľudia pracujú samostatne, sú rovnako dôležité ako zdieľané pracoviská, zasadacie miestnosti a priestory na oddych. Na zabezpečenie bezproblémového prechodu na akýkoľvek z týchto rozličných spôsobov práce je potrebný jednoduchý a flexibilný prístup k napájaniu alebo dátovým zásuvkám kedykoľvek a kdekoľvek. Rad integrovaných riešení pre nábytok Incara to umožňuje. Tieto flexibilné a štýlové produkty sa jednoducho inštalujú a možno ich bez problémov integrovať do akéhokoľvek priestoru.



DIZAJN LEGRAND, ZNAČKA ÚSPECHU

Naše produkty určené na každodenné použitie pridávajú všednému životu na kvalite vďaka funkčnosti a bezproblémovému používaniu. Dizajn nie je len o estetickosti, spája v sebe funkcionálnosť a nové trendy. Vždy sa snažíme spoznať nové potreby a transformovať naše poznatky do inteligentných a efektívnych riešení, ktoré kombinujú praktickosť s komfortom.

UDRŽATEĽNOSŤ A KVALITA

Ekonomické a environmentálne výzvy, ktorým čelíme, si vyžadujú čoraz udržateľnejší prístup k navrhovaniu, výstavbe a modernizácii budov. Všetky naše produkty sú starostlivo navrhované do najmenšieho detailu s cieľom zabezpečiť, aby ich odolnosť a životnosť prispeli k udržateľnému svetu. Naši návrhári majú pri dizajnovaní nových riešení vždy na pamäti rozsiahlosť našich produktov, pričom berú do úvahy celý životný cyklus od výrobných metód a materiálov až po používanie a recykláciu. Kvalita je však našou hlavnou prioritou. Najlepšou cestou, ako pomôcť životnému prostrediu, je vybrať produkt, ktorý sa bude používať dlhý čas.

FARBY, MATERIÁLY A VYHOTOVENIA

Inšpirujeme sa širokým spektrom zdrojov vrátane svetov elektroniky, módy a prepravy, aby sme navrhli funkčné produkty s trvalo atraktívnym vzhľadom, adaptabilné pre prostredie, v ktorom sa budú používať. Rad Incara ponúka tri rôzne kategórie vyhotovenia. Základnú kategóriu tvoria nadčasové produkty vyrobené z nárazu odolného plastu a vysokokvalitného hliníka. Novinkou na trhu je netradičné a štýlové materiálové prevedenie drevo a betón.

NADČASOVÉ

Spoľahliví favoriti s univerzálnym vzhľadom



Biela

Čierna

 Brúsený
hliník

Hliník

MATERIÁLY

Vysokokvalitné materiály v súlade s aktuálnymi trendmi

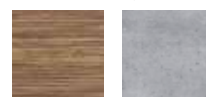

Drevo

Betón



Eko dizajn:

Princípy rešpektujúce životné prostredie



SKUPINA LEGRAND: ŠTYRI HLAVNÉ OBLASTI ČINNOSTÍ NA ZLEPŠENIE ŽIVOTOV

Spoločenská zodpovednosť podnikov (CSR) skupiny Legrand sa zakladá na štyroch ústredných oblastiach, ktoré sprevádzajú a vytvárajú štruktúru jej záväzkov. Programový plán CSR pre roky 2022 – 2024, ktorý bol vydaný v marci 2022, podrobne opisuje 15 priorít, ktoré si skupina stanovila s cieľom splniť svoje záväzky v rámci CSR a výzvy, a definuje ciele, ktoré treba dosiahnuť:

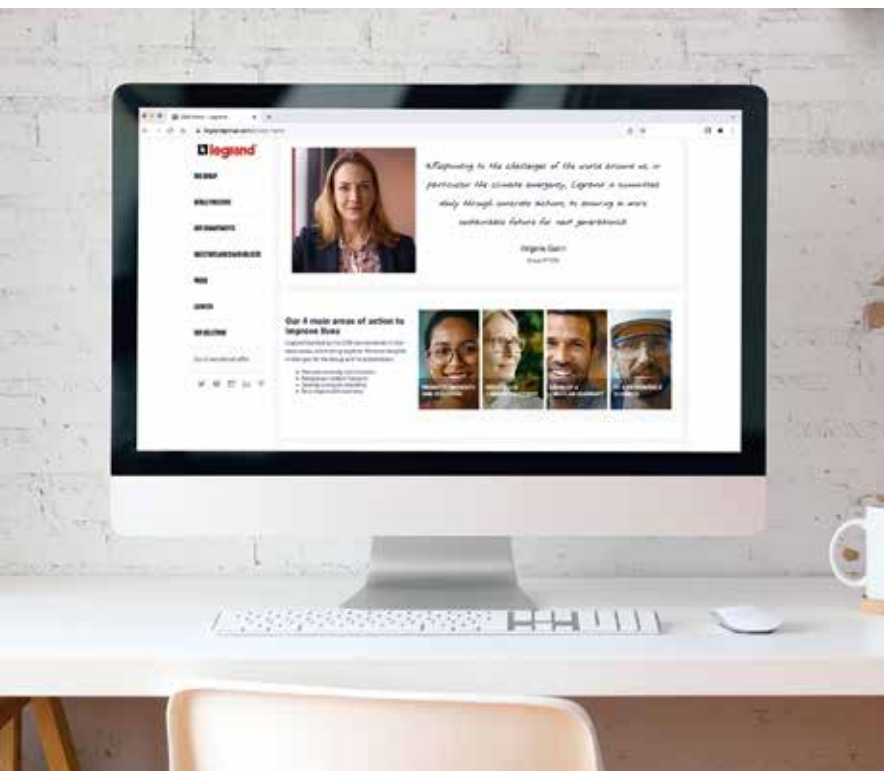

LEGRAND ZÍSKAL OCENENIE PLATINOVÁ
MEDAILA ECOVADIS, NAJVYŠŠIU POCTU
UDELOVANÚ NAJLEPŠIEMU 1 % NAJVÝ-
KONNEJŠÍCH SPOLOČNOSTÍ Z HĽADISKA
CSR SPOMEDZI VŠETKÝCH SPOLOČNOSTÍ
HODNOTENIA ECOVADIS.



ZISTITE VIAC
O NAŠEJ STRATÉGIÍ CSR

> www.legrand.sk



EKO DIZAJN

Ekodizajnový prístup značky Legrand má za cieľ znížiť environmentálny vplyv svojich produktov od dizajnu po koniec životnosti prevažne výberom surovín a optimalizovanou logistikou.

Rad Incara bol navrhnutý s kartónovými obalmi všade tam, kde je to možné, aby spĺňal tieto environmentálne ciele.



ENVIRONMENTÁLNY PROFIL PRODUKTOV

V spoločnosti Legrand veríme, že je našou zodpovednosťou informovať používateľov o environmentálnom vplyve produktov skupiny, znižovanie vplyvu budov na životné prostredie sa začína výberom dizajnu. Informovanie používateľov o environmentálnom vplyve produktov, ktoré používajú, je preto hlavnou prioritou.

Environmentálny profil produktu (PEP) je referenčný nástroj na meranie vplyvu elektrických zariadení na životné prostredie. PEP dokument vytvorila asociácia PEP Ecopassport Association (pep-ecopassport.org), ktorej je Legrand zakladajúcim členom.

PEP dokumenty sú momentálne dostupné pre produkty: Pop up, Electr´On, Disq60 a Disq 80.



TRVALO UDRŽATEĽNÁ PONUKA

Funkcie Mosaic je možné v budúcnosti zameniť podľa aktuálnej potreby. Tieto úplne modułárne funkcie možno nahradiť s cieľom splniť nové používateľské potreby, ako sa vyvíja technológia – USB typu C (rychle nabíjanie) atď., a zmeniť ich polohu v rámci vášho nábytku, vďaka čomu im vdýchne druhý život.

Konfigurovateľnú smart ponuku Incara možno zakomponovať do vášho pracovného priestoru plne integrovaným a udržateľným spôsobom, čím vám umožňuje zmerať a optimalizovať vašu spotrebu energie (pozri strany 8 až 11).



2 porty USB typu C



Port USB typu C s napájaním 30 W



2 porty USB typu A

INCARA™

Konfigurované riešenia

PRE SPLNENIE VŠETKÝCH VAŠICH POTRIEB

Možnosti konfigurácie a prispôsobenia dostupné v rámci radu Incara znamenajú, že ho možno prispôbiť akémukoľvek interiéru či zariadeniu, spĺňajúc vaše najzložitejšie požiadavky.

- Vyberte si farby, ktoré sa hodia k vášmu nábytku, alebo si prispôbte svoje pracovisko.
- Nakonfigurujte produkty spomedzi 250 programových funkcií Mosaic.

INCARA DISQ 60 / DISQ 80 / DISQ'IN / ELECTR'ON



Vyhotovenia

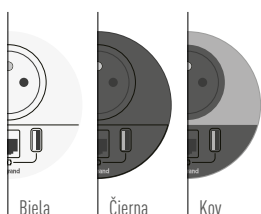

Verzia



Káble

- vidlica 2P + T
- dĺžka 2 m
- pre verziu s Wieland konektorom nás kontaktujte

INCARA MULTILINK / ON DESK / FLIP-UP / POP-UP



Verzie

4 moduly

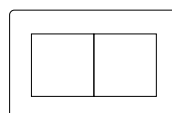

6 modulov

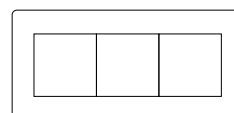

8 modulov

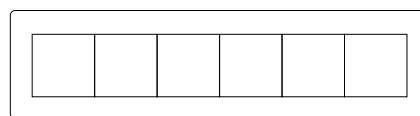
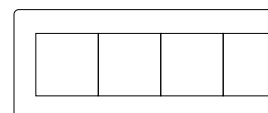

12 modulov





MOSAIC™

Výber funkcií z radu Mosaic

Vybrať si Mosaic znamená vybrať si štýlovú, spoľahlivú, štandardný rad produktov, ktoré sa jednoducho inštalujú.

Viac ako 250 funkcií vo formáte 45 x 45 možno integrovať do akejkoľvek verzie Pop-up a Multilink. V prípade akýchkoľvek otázok o možnostiach konfigurácie funkcií sa, prosím, obráťte na nás.



Podrobné info nájdete v katalógu na našej stránke legrand.sk.

INCARA™ Smart riešenia



Vďaka Smart riešeniam integrovaným do nábytku a aplikácii Home + Control máte inovatívny systém na ovládanie a monitorovanie elektrickej inštalácie vo vašej kancelárii s cieľom optimalizovať komfort a manažment energie. Osvetlenie, žalúzie a elektrické zariadenie kancelárie možno vždy ovládať lokálne z vášho pracoviska alebo na diaľku pomocou vášho smartfónu a/alebo hlasového ovládania (prostredníctvom hlasového asistenta). Aplikácia vám takisto umožňuje prispôbiť si scenáre, napláňovať prevádzku zariadenia v určitých časoch počas dňa, podrobne monitorovať spotrebu energie a nastaviť upozornenia na smartfóne.



OVLÁDANIE
NA DIAĽKU



OVLÁDANIE
HLASOM

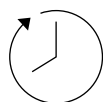

JEDNODUCHÉ
PLÁNOVANIE

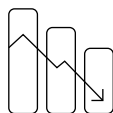

SLEDOVANIE
SPOTREBY ENERGIE

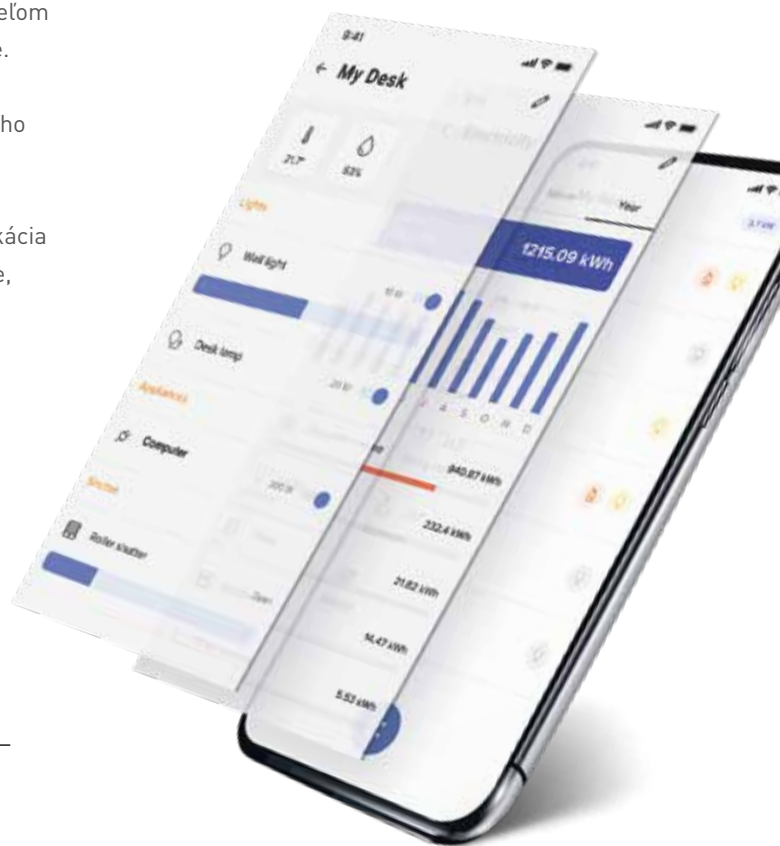

APLIKÁCIA HOME + CONTROL JE ÚPLNE ZDARMA A DOSTUPNÁ
V OBCHODE S APLIKÁCIAMI APP STORE A GOOGLE PLAY
V LOKÁLNOJ JAZYKU.

PRODUKTY

Integrované modulárne riešenia pre nábytok sú dostupné aj v predkonfigurovaných verziách v rámci radov Incara Multilink a Incara On Desk. V prípade požiadaviek na konfiguráciu Smart produktov radu with Netatmo* nás neváhajte kontaktovať.

* Smart produkty radu „with Netatmo“ možno ovládať aplikáciou Home + Control, tlačidlom alebo hlasom. Viac informácií o Smart produktoch nájdete v katalógu Legrand Smart Home.



INCARA™ Smart riešenia

PRINCÍP SMART INŠTALÁCIE LEGRAND

Bezproblémový používateľský zážitok s jednoduchými riešeniami na inštaláciu a používanie, ktoré uľahčujú život.

Svetlá, žalúzie a napájacie zdroje pre kancelárske zariadenie (počítače, monitory, smartfóny, stolné lampy atď.), to všetko možno ovládať jednoduchým úkonom od vášho stola. Nie je potrebné mať samostatné diaľkové ovládanie na každú jednu funkciu. Bez ohľadu na to, aké elektrické zariadenie je integrované vo vašej Smart inštalácii Legrand, uvidíte, koľko energie spotrebuje celá inštalácia alebo jednotlivé produkty v aplikácii Home + Control.

Váš život uľahčí aj možnosť integrovania ovládania elektrických zásuviek.

Smart riešenia Incara možno použiť na vytvorenie úplne novej inštalácie alebo ich možno integrovať do existujúcej inštalácie Legrand, vybavenej Smart produktmi „s Netatmo“.



Legrand Cloud je úložisko, ktoré hostí a spravuje údaje a udržiava ich v bezpečí.



Aplikácia Home + Control sa používa na ovládanie kancelárií na diaľku a zisťovanie aktuálneho stavu.



Wi-Fi router



Brána funguje ako rozhranie medzi Wi-Fi routerom a pripojenými produktmi Legrand. Musí byť pripojená k elektrickej zásuvke. Ďalšie verzie brán sú tiež dostupné v radoch elektroinštalačného príslušenstva „s Netatmo“ alebo na integrovanie do elektrického rozvádzača.

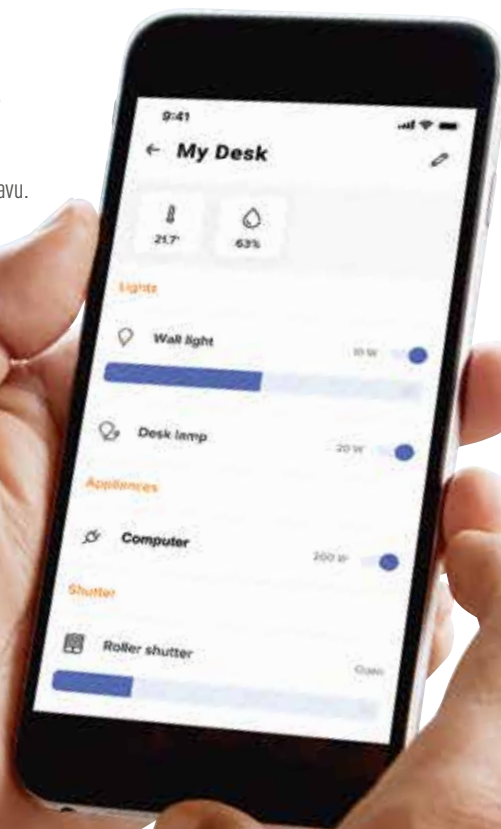

* Pre viac info o dostupnosti Brány nás neváhajte kontaktovať.



1



2



3



4

PRÍKLAD KONFIGURÁCIE: SMART INCARA ON DESK, NAMONTOVANÁ NA PRACOVISKU

- ① Bezdrôtový spínač roliet a žalúzií (napájaný z batérie).
- ② Bezdrôtový spínač svetiel (napájaný z batérie).
- ③ Zásuvky 2P + T a nabíjačka USB A+C (napájací zdroj pre PC, monitor, smartfón, stolnú lampu atď.).
- ④ Modul pre Smart zásuvku.

ĎALŠIE INFORMÁCIE

Príklady produktov, ktoré možno pridať*



A/ALEBO



Smart mikromodul pre žalúzie. Zabezpečuje možnosť bezdrôtovo ovládať elektrické žalúzie alebo rolety.

Smart mikromodul pre osvetlenie. Na inštaláciu do svetidla alebo montážnej krabice. Služi pre priame** alebo bezdrôtové ovládanie osvetlenia.

Bezdrôtový infračervený snímač pohybu. Umožňuje automatické ovládanie Smart elektrických zariadení a osvetlenia.

* Potrebne objednať samostatne v závislosti od požadovaných funkcií.

** Možnosť ovládať modul pomocou klasického nepodsieteného tlačidla (max. 5 tlačidiel).

INCARA™

Disq 60

Nabíjajte kdekkoľvek
a kedykoľvek



Disq 60

ncara Disq 60 sa prispôsobí akémukoľvek prostrediu, pričom ponúka zásuvku 2P + T alebo USB nabíjačku. Atraktívne, diskrétné riešenie, ktoré sa rýchlo inštaluje.

VIACERO POUŽITÍ

Inštalácia na vodorovné a zvislé plochy na akýkoľvek typ podpery, dokonca aj na 1 mm tenký kovový povrch. Priemer otvoru výrezu je 60 mm. Dodáva sa s káblom vybaveným vidlicou 2P + T.



VELKÝ VÝBER VYHOTOVENÍ

Nenápadné, diskrétné produkty a vyhotovenia, ktoré plynulo zapadnú do akéhokoľvek prostredia. Zarovnaná zásuvka vyzerá ešte atraktívnejšie a zamedzuje usadzovaniu prachu.

NADČASOVÉ VYHOTOVENIA

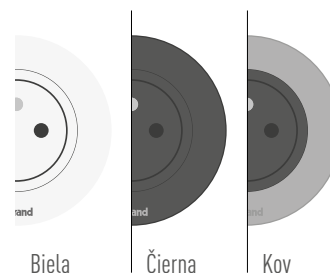

ĎALŠIE INFORMÁCIE

Dostupné aj s otočným krytom pre lepšiu ochranu v prípade nečakaného kontaktu s tekutinami. Trieda ochrany IP 20 a IK 07.



PRAKTICKÉ FUNKCIE S JEDNODUCHÝM PRÍSTUPOM

Zásuvky 2P + T alebo 15 W USB nabíjačka A+C, ktoré rýchlo a jednoducho spĺňajú potreby mobilného pripojenia.

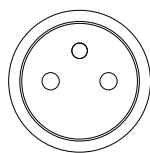

Zásuvka 2P + T



Nabíjačka USB A + C

INCARA™

Disq 80

Praktické funkcie
pre pripojenie



Disq 80

S cieľom spĺňať potreby používateľov kombinuje modul Incara Disq 80 praktické funkcie mobilného pripojenia na jednom mieste.

RÝCHLA INŠTALÁCIA

Modul Incara Disq 80 nahrádza existujúcu zásuvku v nábytku (obj. č. 0 540 56). Priemer otvoru výrezu je 80 mm. Dodáva sa s káblom vybaveným vidlicou 2P + T.



MODERNÝ DIZAJN A VYHOTOVENIA

Produkt navrhnutý tak, aby bez problémov zapadol do každého kancelárskeho nábytku. Zarovnaná zásuvka vyzera atraktívnejšie a zamedzuje usadzovaniu prachu.

NADČASOVÉ VYHOTOVENIA

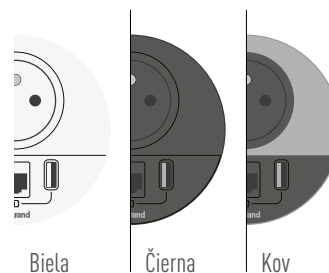

ĎALŠIE INFORMÁCIE

Moduly Incara Disq 80 sú dostupné aj vo verzii s kovovým krytom na diskretnú integráciu a lepšiu ochranu.



PRAKTICKÉ FUNKCIE V KOMPAKTNOM PRIESTORE

Zásuvky 2P + T, USB nabíjačka 15 W A+C a zásuvka RJ45 kat. 6 FTP, ktoré spĺňajú požiadavky na rýchle a jednoduché pripojenie mobilných používateľov.

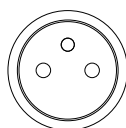

Zásuvka 2P + T

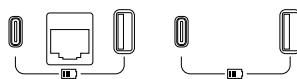

Nabíjačka USB typu A+C a zásuvka RJ45, alebo káblová vývodka, alebo bez dátového pripojenia



INCARA™

Disq 80 Qi

Bezdrôtové nabíjanie kdekoľvek



Disq 80 Qi

Doma, v práci, pri cestovaní... váš smartfón potrebuje pravidelne nabíjať, aby poskytoval čo najlepší výkon. Vďaka bezdrôtovej nabíjačke Legrand Incara Disq 80 Qi môžete zabudnúť na nosenie rozmerných nabíjačiek so sebou.

RÝCHLA INŠTALÁCIA

Extra tenký model Incara Disq 80 Qi navrhnutý na vodorovnú montáž do nábytku. Priemer otvoru výrezu je 80 mm.

ELEGANTNÝ DIZAJN A VYHOTOVENIE

Atraktívna povrchová úprava bez problémov zapadne do stola v zasadacej miestnosti, v kancelárii, na recepcii alebo v čakárni.

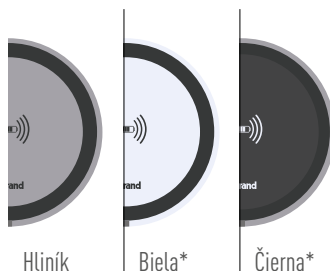

Hliník

Biela*

Čierna*

ĎALŠIE INFORMÁCIE

- Dostupné vo verzii ako komplet sada pripravená na inštaláciu (sada obsahuje 1 alebo 4 nabíjačky + vhodný zdroj napájania) alebo vo verzii samostatnej bezdrôtovej nabíjačky (zdroj napájania a kábel RJ45 je potrebné objednať samostatne).
- Sada sa dodáva s nálepkou „Wireless charging station“.
- 15 W – trieda ochrany IP 44 – IK 08 spĺňa štandard WPC Qi, SELV (Sefaty Extra Low Voltage: žiadne nebezpečenstvo úrazu elektrickým prúdom) Trieda II (nie je potrebné uzemnenie).



UMOŽŇUJE ČIASTOČNÉ ALEBO PLNÉ NABITIE PRE SMARTFÓN S BEZDRÔTOVÝM PRIJÍMAČOM S PODPOROU QI



* Vyhotovenia dostupné len vo verzii „Samostatnej bezdrôtovej nabíjačky“ bez adaptéra a kábla RJ45, ktoré je potrebné dokúpiť samostatne.



INCARA™

Disq'In

Elegancia
a rýchlosť inštalácie



Disq'In

Bloky Incara Disq'In kombinujú eleganciu, dômyselnosť a rýchlu inštaláciu.

Vylepšujú vaše pracovisko alebo zasadačku.

Používateľom poskytujú nevyhnutné funkcie na napájanie ich mobilných zariadení.

RÝCHLA INŠTALÁCIA

Inovatívny systém rýchleho upevnenia šetrí množstvo času stráveného inštaláciou (patentovaný systém Legrand). Nie je potrebné žiadne náradie.



ELEGANTNÝ, MODERNÝ DIZAJN

Disq'In ponúka široký výber kovových rámečkov, ktoré harmonicky zapadnú do vášho interiéru. Výhodou zapustených blokov sú zarovnané zásuvky (patentovaný systém Legrand), ktoré majú atraktívnejší vzhľad a zamedzujú usadzovaniu prachu.

NADČASOVÉ VYHOTOVENIA

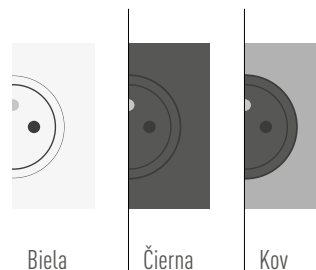

FUNKČNOSŤ A FLEXIBILITA

Dostupné v 2-, 3- a 4-násobnej verzii štandardne vybavených zásuvkami, nabíjačkou USB A+C a zásuvkou HDMI.

4-násobný rámik

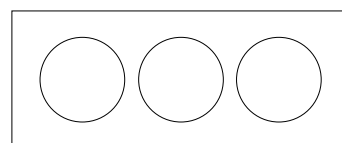
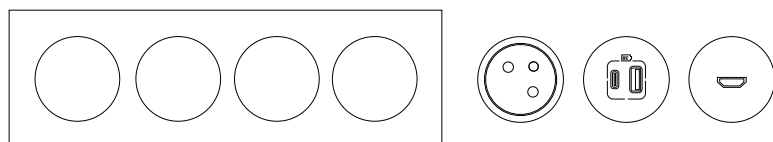

3-násobný rámik

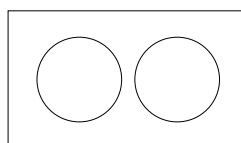

2-násobný rámik

INCARA™

Pop-up

Atraktívny vzhľad
a jednoduché ovládanie



Pop-up

Vďaka pop up krabiciam Incara môžete jednoducho a rýchlo pripojiť svoje laptopy, smartfóny, tablety, audio a videosystémy atď. Výhodou je ľahké pripojenie rôznych elektrických zariadení vrátane dátového pripojenia.

ĎALŠIE INFORMÁCIE

Pop-up krabice je možné osadiť rôznymi funkciami radu Mosaic, ktoré spĺňajú špecifické požiadavky, ako rýchlonabíjanie prenosných zariadení. Nabíjačky Mosaic 30W Power Delivery s USB typu C sú špeciálne navrhnuté na ešte rýchlejšie nabíjanie všetkých zariadení! Dokážu optimalizovať nabíjanie automatickým výberom najvhodnejšieho napätia pre batériu zariadenia.



ELEGANTNÝ DIZAJN

Extra tenký formát, ktorý diskkrétne zapadne do nábytku. Zapustená časť Pop-up krabice zaberá tak málo miesta, že dokonca umožňuje inštaláciu nad zásuvkou.



ELEGANTNÉ VYHOTOVENIA

Vyhotovenia harmonicky ladia s nábytkom aj dekorom.

NADČASOVÉ VYHOTOVENIA



BEZPEČNOSŤ A JEDNODUCHÉ OVLÁDANIE

Novinkou v ponuke je 4 modulová verzia so zvýšeným krytím IP44 (v zatvorenom stave krytu) pre ochranu pred náhodným kontaktom s tekutinami.

FUNKČNOSŤ A FLEXIBILITA

Dostupné v 4, 2 x 4 a 8 modulových verziách, ktoré sú dodávané prázdne alebo predvybavené napájacími alebo dátovými funkciami Mosaic.



INCARA™

Multilink

Konfigurácia
pre každú situáciu



Multilink

ncara Multilink je kompletne modulárne riešenie pre distribúciu energie a dát, zapustené do nábytku alebo sadrokartónových priečok.

VERZIA PRE NÁBYTOK

4 moduly

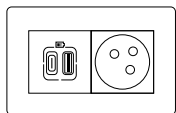

6 modulov

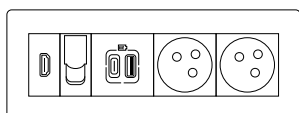
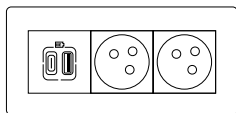

8 modulov

VERZIA PRE SADROKARTÓNOVÉ PRIEČKY

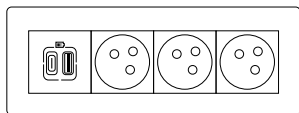

8 modulov

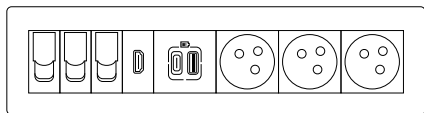

12 modulov

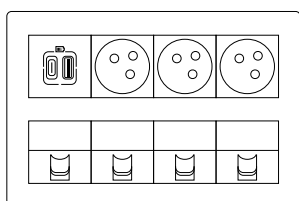

2 x 8 modulov

1 zásuvka = 2 moduly

JEDNODUCHOSŤ INŠTALÁCIE A POUŽÍVANIA

Vodorovná inštalácia do nábytku (min. hĺbka zapustenia 80 mm) alebo vertikálna inštalácia do sadrokartónovej priečky (min. hĺbka zapustenia 51 mm).

250 PLNE MODULÁRNYCH FUNKCIÍ MOSAIC

Verzia pre nábytok

- **Ako štandard:** produkty dostupné v 4-, 6- a 8-modulovej verzii osadenej zásuvkami 2P + T a/alebo dátovou zásuvkou RJ45 kat.6 FTP, nabíjačkou USB A+C, zásuvkou HDMI.

Verzia pre priečky

- **Ako štandard:** produkty dostupné v 8-, 12- a 2 x 8-modulovej verzii osadenej silovými zásuvkami 2P + T a/alebo dátovou zásuvkou RJ45 kat.6 FTP, nabíjačkou USB A+C, zásuvkou HDMI.

Ďalších vyše 250 funkcií vo formáte prístroja 45 x 45 nájdete v katalógu Mosaic na stránke Legrand.sk.

* Farebné vyhotovenia (čierna a kov) dostupné len vo verzii „Pre nábytok“.

DOSTUPNÉ VYHOTOVENIA

Kov, biela a čierna farba určená pre vodorovnú verziu do nábytku a len biela farba, ktorá je určená pre vertikálnu verziu do priečok.

NADČASOVÉ VYHOTOVENIA

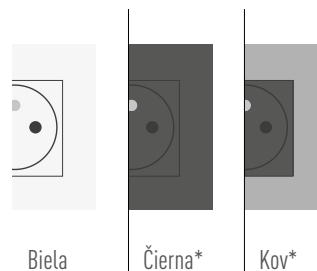

ĎALŠIE INFORMÁCIE

Na vertikálnu inštaláciu do sadrokartónových priečok je dostupná len verzia v bielom vyhotovení. Hĺbka montáže je možná už od 51 mm.



INCARA™

Flip-up

Prémiové riešenia
pre zasadacie miestnosti



Flip-up

Incara Flip-up je prémiové riešenie pre zasadacie miestnosti s elegantným a sviežim vzhľadom.

Zarovnané zásuvky diskretné zapadnú pod kryt, dokonca aj keď je vaše zariadenie pripojené.

EXCELENTNÁ SILA A LAHKÉ POUŽÍVANIE

Vďaka jednoduchému mechanizmu otvárania stlačením sa kryt zasunie do krabice a vystúpi jednotka so zásuvkami. Prístup k zásuvkám je z oboch strán, vďaka čomu je ideálnym riešením pre zasadacie miestnosti.



100 % KOVOVÉ VYHOTOVENIE

Kovový kryt, rámik aj lišta s priechodkami na káble má elegantný vzhľad, ktorý harmonicky zapadne a postará sa o jedinečný výsledok.



Vysúvací systém bol testovaný až na 18 000 stlačení. Incara Flip-up je dostupný v 8- alebo 12-modulovej verzii.

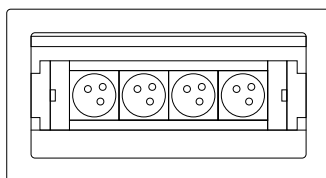

8 modulov

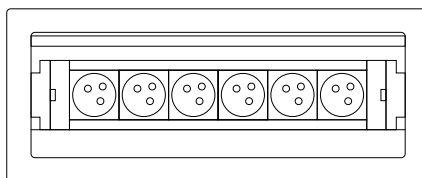

12 modulov

ĎALŠIE INFORMÁCIE

Systém s rýchlym upevnením šetrí množstvo času pri montáži (systém patentovaný spoločnosťou Legrand). Nie je potrebné žiadne náradie.



INCARA™

Top Access

Praktické riešenie
do zasadacej miestnosti



Top Access

Incara Top Access umožňuje diskrétno a jednoducho schovať viaczásuvkové bloky a dokonca aj nabíjacie adaptéry a káble.

JEDNODUCHÉ POUŽÍVANIE

Vďaka svojej zabudovanej krabici dokáže Incara Top Access elegantne skryť rôzne prístroje ako napr. predlžovacie prívody. Na zabezpečenie jemného zatvorenia je kryt vybavený tlmičom.

Dostupné v dvoch veľkostiach:

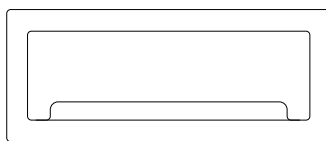

Šírka 295 mm

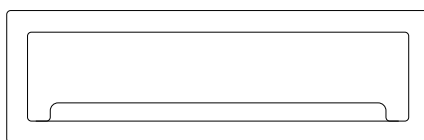

Šírka 385 mm

DOSTUPNÉ VYHOTOVENIA

Na výber sú tri vyhotovenia, ktoré bezchybne doplnia akýkoľvek dizajn vašej kancelárie.

NADČASOVÉ VYHOTOVENIA

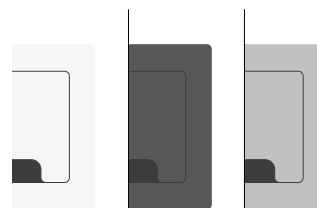

Biela

Čierna

Kov

ĎALŠIE INFORMÁCIE

Top Access je vybavený upevňovacou koľajnicou, na ktorú možno upevniť zásuvkové bloky Legrand.





INCARA™

Tower 60

Dômyselné
a kompaktné



Tower 600

Manuálne otvárateľný výsuvný systém pre pripojenie elektrických zariadení v prípade nedostatku miesta na pracovnej ploche.

JEDNODUCHÁ MONTÁŽ A POUŽÍVANIE

Incara Tower 60 jednoducho zapadne do každého prostredia.

Vďaka svojej kompaktnosti sa môže inštalovať do nábytku alebo na pracovnú dosku (priemer otvoru výrezu je 60 mm - 65 mm).

Po otvorení poskytuje Tower 60 prístup k niekoľkým 230 V ~ zásuvkám, nabíjačke USB A+C a/alebo zásuvkám RJ45 kat.6 FTP (v závislosti od verzie). Dodáva sa s prírodným káblom a vidlicou 2 P + T na pripojenie do zásuvky.



Systém vysúvania bol testovaný až na 30 000 stlačení.





INCARA™

Tower 120

360° prístup

Tower 120

Elegantný model Incara Tower 120 s jednoduchou inštaláciou a používaním je výnimočne ergonomický, pričom ponúka 360° prístup k zásuvkám.

JEDNODUCHÁ INŠTALÁCIA A POUŽÍVANIE

Kompaktný model Incara Tower 120 je dokonalý na používanie v zasadačkových stoloch, najmä tých okrúhlych (priemer otvoru výrezu je 121 mm - 125 mm). Má automatický mechanizmus otvárania stlačením a poskytuje prístup z každej strany k zásuvke a nabíjačke USB A+C. Dodáva sa s prírodným káblom a vidlicou 2 P + T na pripojenie do zásuvky.



ĎALŠIE INFORMÁCIE

Tower 120 je dostupný aj vo verzii s bezdrôtovou nabíjačkou vybavenou podsvieteným kruhom (ukazovateľ nabíjania).



INCARA™

Electr'On

Jedinečný dizajn pre
jedinečné prostredia



reddot winner 2022

Electr'On

Vďaka svojim mnohým vyhotoveniam a príslušenstvu sa dá Incara Electr'On vždy perfektne využiť či už v kancelárii alebo doma.

UPEVNENÝ A PRIPRAVENÝ NA POUŽITIE

Dostupné v jednoduchej verzii vybavenej 230 V ~ zásuvkou alebo nabíjačkou USB A+C, alebo v 2-násobnej verzii s dvomi 230 V ~ zásuvkami alebo jednou zásuvkou a nabíjačkou USB A+C.

ELEGANCIA A ORIGINALITA

Incara Electr'On vás prekvapí svojím originálnym dizajnom a vysokokvalitnými materiálmi, ako sú drevo a betón, ako aj klasickým štýlom a káblom s textilným opletením.



MATERIÁLY



Drevo



Betón



Biela



Čierna

NADČASOVÉ VYHOTOVENIA

ĎALŠIE INFORMÁCIE

Model Incara Electr'On možno jednoducho položiť vodorovne na pracovnú plochu alebo upevniť pomocou upevňovacieho príslušenstva na okraj stola.

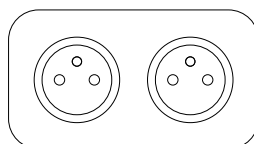
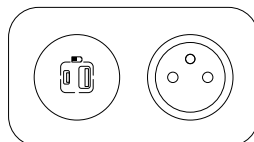
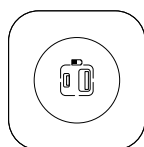
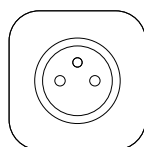

OBJAVTE NAŠE RIEŠENIA NA OPTIMALIZOVANIE FLEXIBILNÉHO MANAŽMENTU KÁBLOV.

> Prejsť na stránku 38

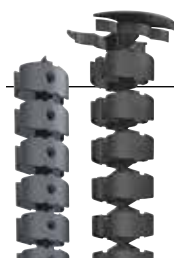

INCARA™

On Desk

Flexibilita
a dômyselnosť



On Desk

Vďaka svojmu modernému dizajnu a optimalizovaným rozmerom sa Incara On Desk dokáže prispôbiť každému priestoru. Ľahko sa inštaluje na stôl bez nutnosti vŕtať do nábytku a prináša tak napájanie čo najbližšie k používateľovi.

KOMPAKTNÝ A ŠTÝLOVÝ

Incara On Desk kombinuje ergonómiu, moderný dizajn a optimalizované rozmery pre diskretnú integráciu do každého prostredia. Jeho šikmý dizajn výrazne uľahčuje prístup k zásuvkám.



DOSTUPNÉ VYHOTOVENIA

Dokonalá integrácia do moderných kancelárií: hliníkové telo a ABS plast, dostupné v troch farebných prevedeniach.

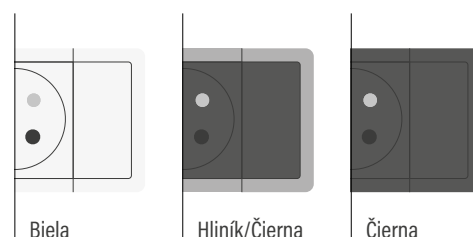

ĎALŠIE INFORMÁCIE

Modulárne riešenie ponúka On Desku maximálnu flexibilitu v kombinácii prístrojov od HDMI, cez výkonné 63W USB nabíjačky až po Smart funkcie.



ROZMANITOSŤ FUNKCIÍ

Zásuvkové bloky sú k dispozícii vo vybavených verziách (s napájacím káblom alebo bez neho) alebo v prázdnych verziách určených na vlastné vybavenie. Kombinujú výkonové a dátové funkcie (dostupné v rôznych priemyselných štandardoch). Verzia na vybavenie je dostupná v prevedeniach so 6, 8 alebo 12 modulmi⁽¹⁾.

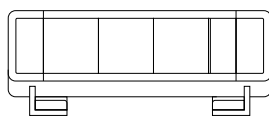

6 modulov

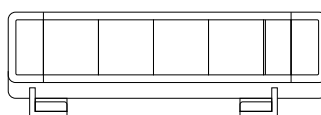

8 modulov

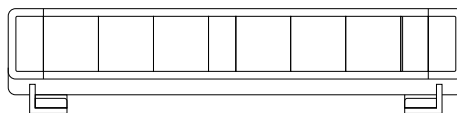

12 modulov

JEDNODUCHÉ PRIPOJENIE

Zásuvkové bloky so zásuvkami RJ45 a HDMI umožňujú rýchle pripojenie jednoduchým zasunutím konektora zo zadnej strany.



OBJAVTE NAŠE RIEŠENIA
NA OPTIMALIZOVANIE
FLEXIBILNÉHO
MANAŽMENTU KÁBLOV.

> Prejsť na stránku 38

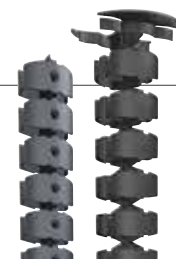

⁽¹⁾ 1 zásuvka = 2 moduly

INCARA™

Link'On

Mobilný a prispôsobiteľný



Link'On

Incara Link'On, kompaktné mobilné riešenie pripravené na okamžité použitie, ktoré dokáže poskytovať napájanie až pre 6 užívateľov priamo na stole v zasadačke.

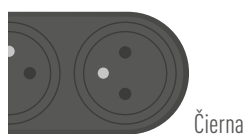

Čierna

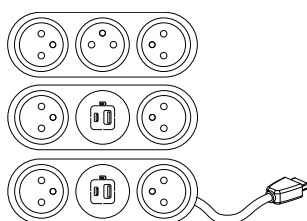

JEDNODUCHÁ INŠTALÁCIA A POUŽÍVANIE

Incara Link'On je jedinečné riešenie, dokonale vhodné pre špecifické potreby mobilného pripojenia v zasadacích miestnostiach.

Dostupné v niekoľkých verziách:

- **nespájateľný samostatný zásuvkový blok:** 6 x zásuvka 2P + T
- **spájateľný zásuvkový blok:** 4 x zásuvka 2P + T a 2x nabíjačka USB A + USB C, s alebo bez integrovaného kábla HDMI
- **prídavný predlžovací modul:** 4x zásuvka 2P + T a 2x nabíjačka USB A + USB C

DOSTUPNÉ VYHOTOVENIE

Čierna farba zásuvkových blokov je vnímaná ako nadčasová a nenápadne sa hodí ku každému interiéru. Všetky modely Link'On sú vybavené čiernym napájacím káblom s textilným opletením.



ĎALŠIE INFORMÁCIE

Spájateľný mobilný zásuvkový blok Link'On je vybavený zásuvkami 2P + T a nabíjačkou USB typu A+C, ktoré možno pripojiť k ďalšiemu predlžovaciemu modulu Link'On (maximálna konfigurácia: 1 základný spájateľný blok + 1 prídavný predlžovací modul) s cieľom zabezpečiť prístup viacerým užívateľom alebo prispôbiť sa konfigurácii miestnosti. Predlžovacie prídavné moduly sú vybavené 1,5 m káblom s konektorom Wieland.



INCARA™

Vertebra

KÁBLE POD KONTROLOU



Vertebra

Na usporiadanie
a vedenie káblov
vertikálne od stola
k podlahe alebo
na vedenie káblov
horizontálne priamo
pod povrchom stola.

2-komorová Vertebra

- Vertikálne alebo horizontálne použitie
- Pevná alebo flexibilná poloha
- Upevnenie pomocou skrutiek alebo obojstranných lepiacich podložiek (súčasť balenia)
- Jednotlivé moduly možno ľubovoľne spájať a upraviť tak výslednú dĺžku

4-komorová Vertebra

- Vertikálne použitie
- Dá sa priskrutkovať na spodnú stranu stola alebo vložiť do výrezu Ø 60 až 80 mm
- Základňa s kovovým závažím



MODULARITA

Každý článok systému vertebra možno jednotlivo odpojiť alebo naopak spojiť viacero úsekov do jedného celku.



DOSTUPNÉ VYHOTOVENIA

Dostupné v čiernej a svetlo šedej farbe.

Stolová predlžovačka s klipom

Napájajte svoje zariadenia
a uvoľnite svoj pracovný priestor



Pracovňa

Stolová predĺžovačka s klipom vám umožňuje napájať zariadenia, ktoré sú trvalo zapojené, a nabíjať mobilné produkty bez nutnosti vráť do stola.

JEDNODUCHÁ INŠTALÁCIA A POUŽÍVANIE

Multifunkčná zásuvka s klipom je štýlová a diskrétna. Umožňuje pripojiť až štyri zariadenia do zásuviek 2P + T a dve mobilné zariadenia do nabíjačky USB A. Vďaka pripínaciemu klipu je vhodná pre pracovné dosky s hrúbkou až 63 mm.

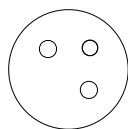

4 x zásuvky 2P + T



2 x porty USB typu A

DOSTUPNÉ VYHOTOVENIE

Čierna farba má vďaka svojej intenzite a rafinovanosti mnoho výhod. Čierna je vnímaná ako nadčasová a hodí sa ku každej farbe.

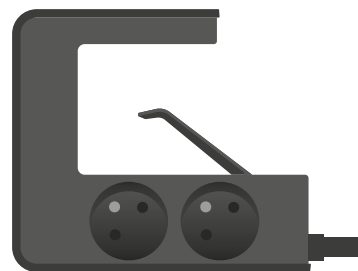

ĎALŠIE INFORMÁCIE

Pripínacia viacnásobná zásuvka má napájací kábel, ktorý sa dokáže otáčať o 90°, vďaka čomu sa prispôbí akejkoľvek konfigurácii.

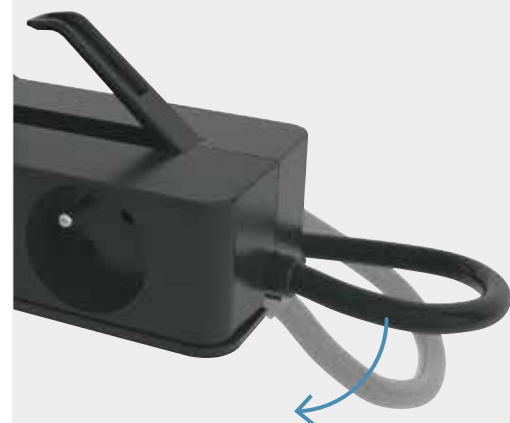

Bezdrôtová nabíjacia stanica

Kompaktná a praktická s bezdrôtovou nabíjačkou



Pracovňa

Nabíjajte svoj smartfón efektívne buď z nabíjacej stanice, alebo pomocou zásuviek USB typu A a typu C.

JEDNODUCHÁ INŠTALÁCIA A POUŽÍVANIE

Ideálne riešenie pre domácnosť alebo kanceláriu.

Umiestnite svoj smartfón na protišmykový nahnutý povrch, sledujte si správy, kým sa váš smartfón bezdrôtovo a celkom bezpečne nabíja.



DOSTUPNÉ VYHOTOVENIA

Nabíjacia stanica je dostupná v dvoch vyhotoveniach, ktoré bez problémov zapadnú do vášho domova alebo na pracovnom mieste.



Biela/tmavosivá



Šedohnedá/tmavosivá

ĎALŠIE INFORMÁCIE

K dispozícii máte tri druhy napájania a nabíjania pre vaše mobilné alebo trvalo napájané zariadenia.

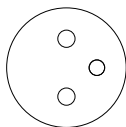

2 x zásuvky
2P + T



Nabíjačka
USB A+C



10-wattová
bezdrôtová
nabíjacia
podložka



INCARA™

Sprievodca výberom

Incara™ Disq 60



FUNKCIE

S 2 m káblom + vidlicou 2P + T

1 x zásuvka 2P + T

1 x 15 W nabíjačka USB A+C

Príslušenstvo na inštaláciu do mäkkého povrchu (kreslo, pohovka)

Kovová obruč pre látkové potahy (nie je vhodná pre použitie s kovovým krytom)

VYHOTOVENIE

	Biela	Čierna	Kov	Čierna s kovovým krytom
1 x zásuvka 2P + T	6 547 20	6 547 21	6 547 22	6 547 23
1 x 15 W nabíjačka USB A+C	6 547 30	6 547 31	6 547 32	6 547 33
Kovová obruč pre látkové potahy (nie je vhodná pre použitie s kovovým krytom)	-	-	-	6 547 39

Incara™ Disq 80



FUNKCIE

S 2 m káblom + vidlicou 2P + T

1 x zásuvka 2P + T a 1x nabíjačka USB A+C a 1 zásuvka RJ45 kat. 6 FTP

1 x zásuvka 2P + T a 1x nabíjačka USB A+C + 1 káblová zásuvka

1 x zásuvka 2P + T a 1x nabíjačka USB A+C

VYHOTOVENIE

	Biela	Čierna	Kov	Čierna s kovovým krytom
1 x zásuvka 2P + T a 1x nabíjačka USB A+C a 1 zásuvka RJ45 kat. 6 FTP	6 547 01	6 547 02	6 547 03	6 547 04
1 x zásuvka 2P + T a 1x nabíjačka USB A+C + 1 káblová zásuvka	6 547 05	6 547 07	6 547 08	-
1 x zásuvka 2P + T a 1x nabíjačka USB A+C	6 550 40	6 550 41	6 550 42	6 550 43

Incara™ Disq 80 QI



077641L



0 776 38L

FUNKCIE

VÝKON

NAPÁJANIE

VYHOTOVENIE

			Biela	Čierna	Hliník
Sada s 1 nabíjačkou	15 W	Dodávané spolu s 25 W adaptérom a 2,5 m káblom RJ45/RJ45 (obj. č. 0 776 38L)	-	-	0 776 40L
Sada so 4 nabíjačkami	15 W	Dodávané spolu so 100 W adaptérom (obj. č. 0 776 39L) a 4 x 1 m káblom RJ45/RJ45	-	-	0 776 45L
		Dodávané spolu so 100 W adaptérom (obj. č. 0 776 39L) + 2,5 m kábel s vidlicou 2P a 4 x 1 m kábel RJ45/RJ45	-	-	0 776 46L
Samostatná nabíjačka	15 W	Bez adaptéra a kábla RJ45 *Nutné doplniť napájací adaptér.	0 776 42L	0 776 43L	0 776 41L
*Napájací adaptér		Napájací adaptér: Pre 1 nabíjačku 25 W: 0 776 38L Pre 4 nabíjačky 100 W: 0 776 39L			

Incara™ Disq'In



KAPACITA	FUNKCIE	FARBA PRÍSTROJOV	OBJ. Č.	VYHOTOVENIE RÁMIKOV		
				Biela	Čierna	Kov
S 2 m káblom + vidlicou 2P + T						
2-násobná	1 x zásuvka 2P + T a 1 x nabíjačka USB A+C	Biela	6 547 40	6 547 56	6 547 57	6 547 55
		Čierna	6 547 43			
3-násobná	2 x zásuvka 2P + T a 1 x nabíjačka USB A+C	Biela	6 547 41	6 547 60	6 547 61	6 547 59
		Čierna	6 547 44			
4-násobná	2 x zásuvka 2P + T a 1 x nabíjačka USB A+C + 1 x zásuvka HDMI	Biela	6 547 42	6 547 64	6 547 65	6 547 63
		Čierna	6 547 45			

Incara™ Pop-up



KAPACITA	FUNKCIE	VYHOTOVENIE			
		Biela	Čierna	Hliník	Brúsený hliník
Osadené vyhotovenie – produkty sa dodávajú s 2 m káblom + vidlicou 2P + T					
4 moduly	1 x zásuvka 2P + T a 1 x 15 W nabíjačka USB A+C	6 548 17	-	-	6 548 16
	1 x zásuvka 2P + T a 1x 30 W USB C nabíjačka Power Delivery	-	-	-	6 548 27
8 modulov	3 x zásuvka 2P + T a 1 x 15 W nabíjačka USB A+C	-	-	-	6 548 20
2 x 4 moduly	2 x zásuvka 2P + T a 2 x 15 W nabíjačky USB A+C	6 548 19	-	-	6 548 18
Prázdne					
4 moduly		6 548 01	6 548 02	6 548 03	6 548 00
4 moduly IP 44		-	-	-	6 548 12
8 modulov		6 548 09	6 548 10	6 548 11	6 548 08
2 x 4 moduly		6 548 05	6 548 06	6 548 07	6 548 04

Sprievodca výberom

Incara™ Multilink



KAPACITA	FUNKCIE	VYHOTOVENIE		
		Biela	Čierna	Kov
Inštalácia do nábytku				
4 moduly	1 x zásuvka 2P + T a 1x 15 W nabíjačka USB A+C	6 547 70	6 547 73	6 547 76
	2 x zásuvka 2P + T a 1x 15 W nabíjačka USB A+C	6 547 71	6 547 74	6 547 77
6 modulov	2 x zásuvka 2P + T a 1x 30 W nabíjačka USB C Power Delivery	-	-	6 547 92
8 modulov	2 x zásuvka 2P + T a 1x 15 W nabíjačka USB A+C + 1x RJ45 kat.6 FTP + 1x zásuvka HDMI	6 547 72	6 547 75	6 547 78
Inštalácia do sadrokartónovej priečky				
8 modulov	3 x zásuvka 2P + T a 1x 15 W nabíjačka USB A+C	6 548 60	-	-
12 modulov	3 x zásuvka 2P + T a 1x 15 W nabíjačka USB A+C + 3x RJ45 kat.6 FTP + 1x zásuvka HDMI	6 548 61	-	-
16 modulov (2 x 8)	3 x zásuvka 2P + T a 1x 15 W nabíjačka USB A+C + 4x RJ45 kat.6 FTP	6 548 64	-	-

Produkty vybavené 2 m káblom a vidlicou 2P + T.

Incara™ Flip-up



KAPACITA	FUNKCIE	VYHOTOVENIE	
		Kov	
8 modulov	3 x zásuvka 2P + T a 1x 15 W nabíjačka USB A+C	6 548 50	
	2 x zásuvka 2P + T a 1x 15 W nabíjačka USB A+C + 1x RJ45 kat.6 FTP + 1x zásuvka HDMI	6 548 51	
12 modulov	5 x zásuvka 2P + T a 1x 15 W nabíjačka USB A+C	6 548 52	
	3 x zásuvka 2P + T a 1x 15 W nabíjačka USB A+C + 3x RJ45 kat.6 FTP + 1x zásuvka HDMI	6 548 53	

Produkty vybavené 2 m káblom a vidlicou 2P + T.

Incara™ Top Access (na osadenie podlahových zásuvkových blokov Mosaic)



ŠÍRKA	VYHOTOVENIE		
	Biela	Čierna	Kov
295 mm	6 548 71	6 548 72	6 548 70
385 mm	6 548 74	6 548 75	6 548 73

Do boxov Top Access je možné doplniť:

- Legrand podlahové zásuvkové bloky (str. 66) a pevne ich aretovať skrutkou, alebo
- štandardné viacnásobné zásuvky s káblom

Incara™ Tower 60



FUNKCIE	OBJ. Č.
4x zásuvka 2P + T	6 549 72
4x zásuvka 2P + T a 2x zásuvka RJ45 kat. 6 FTP	6 549 73
3x zásuvka 2P + T a 1x nabíjačka USB A+C	6 549 70
3x zásuvka 2P + T a 1x nabíjačka USB A+C a 2x zásuvka RJ45 kat. 6 FTP	6 549 71

Produkty vybavené 2 m káblom + vidlicou 2P + T.



Incara™ Tower 120









FUNKCIE	OBJ. Č.
4x zásuvka 2P + T a 2x nabíjačka USB A + 2x nabíjačka USB A+C	6 549 80
4x zásuvka 2P + T a 2x nabíjačka USB A + 2x nabíjačka USB A+C + 1x bezdrôtová nabíjačka	6 549 81

Produkty vybavené 2 m káblom + vidlicou 2P + T.





Sprievodca výberom

Incara™ Electr'On

FUNKCIE	FARBA ZÁKLADNE	OBJ. Č.	FARBA RÁMIKOV			
			Biela	Čierna	Drevo	Betón
Základňa + rámik = finálny produkt						
1x zásuvka 2P + T  6 549 00 + 6 549 32	Biela	6 549 00	6 549 32	6 549 33	6 549 31	6 549 30
	Čierna	6 549 01				
1x nabíjačka USB A+C  6 549 03 + 6 549 35	Biela	6 549 18	6 549 32	6 549 33	6 549 31	6 549 30
	Čierna	6 549 20				
2x zásuvka 2P + T 	Biela	6 549 04	6 549 36	6 549 37	6 549 35	6 549 34
	Čierna	6 549 05				
1x zásuvka 2P + T a 1x nabíjačka USB A+C 	Biela	6 549 02	6 549 36	6 549 37	6 549 35	6 549 34
	Čierna	6 549 03				
KIT (základňa + rámik)						
1x nabíjačka USB A+C  6 549 23	Biela	6 549 22	Biela základňa + Biely dizajnový rámik			
	Čierna	6 549 23	Čierna základňa + Čierny dizajnový rámik			
Príslušenstvo						
Upevňovacia konzola  6 549 23	Čierna	6 549 38	Upevňovacia konzola určená pre všetky Incara Electr'On			

Produkty sa dodávajú s 2 m káblom + vidlicou 2P + T.





Incara™ Link'On

FUNKCIE	SPÁJATEĽNÉ	VYHOTOVENIE	
		Čierna	
Zásuvkový blok s textilným 2,5 m káblom + vidlicou 2P + T			
6x zásuvka 2P + T  6 548 80	Nie	6 548 80	
4x zásuvka a 2P + T + 2x nabíjačka USB A+C  6 548 81	Áno, zabudovaný konektor Wieland kompatibilný s predĺžovačkou obj. č. 6 548 83	6 548 82	
4x zásuvka a 2P + T + 2x nabíjačka USB A+C Zabudovaný 2 m kábel HDMI  6 548 83	Áno, zabudovaný konektor Wieland kompatibilný s prídavným modulom obj. č. 6 548 83	6 548 81	
Prídavný modul s 1,5 m káblom vybaveným konektorom Wieland			
4x zásuvka 2P + T + 2x nabíjačka USB A+C	Áno, s obj. č. 6 548 82/81	6 548 83	

Incara™ Vertebra

POČET KOMÔR	DĹŽKA	INŠTALÁCIA	VYHOTOVENIE	
			Sivá	Čierna
2	120 cm	Vodorovne alebo zvisle	6 549 92	6 549 93
4	80 cm	Zvisle	6 549 90	6 549 91

Incara™ On Desk

FUNKCIE	VYHOTOVENIE		
	Biela	Čierna	Hliník/Čierna
Stolné zásuvkové bloky osadené prístrojmi (s napájacou šnúrou 2 m a vidlicou 2P + T)			
 4x zásuvka 2P + T a 1x podsvietený vypínač	6 551 14WH	6 551 14BK	6 551 14AB
6x zásuvka 2P + T a 1x podsvietený vypínač	6 551 18WH	6 551 18BK	6 551 18AB
4x nezámenná zásuvka 2P + T a 1x podsvietený vypínač	6 551 19WH	6 551 19BK	6 551 19AB
2x zásuvka 2P + T a 15 W USB A + C nabíjačka	6 551 10WH	6 551 10BK	6 551 10AB
 3x zásuvka 2P + T a 15 W USB A + C nabíjačka	6 551 11WH	6 551 11BK	6 551 11AB
2x zásuvka 2P + T a 15 W USB C + C nabíjačka	6 551 12WH	6 551 12BK	6 551 12AB
 3x zásuvka 2P + T a 15 W USB C + C nabíjačka	6 551 13WH	6 551 13BK	6 551 13AB
2x zásuvka 2P + T a 45 W USB C nabíjačka	6 551 16WH	6 551 16BK	6 551 16AB
2x zásuvka 2P + T a 63 W USB C + C nabíjačka	6 551 15WH	6 551 15BK	6 551 15AB
 2x zásuvka 2P + T, 15 W USB A + C nabíjačka a 1x RJ45 zásuvka kat. 6 FTP	6 551 17WH	6 551 17BK	6 551 17AB
2x nezámenná zásuvka 2P + T, 2x zásuvka 2P + T, 15 W USB A + C nabíjačka a 2x RJ45 zásuvka kat. 6 FTP	6 551 20WH	6 551 20BK	6 551 20AB
3x zásuvka 2P + T, 15 W USB A + C nabíjačka, 1x RJ45 zásuvka kat. 6 FTP a 1x HDMI zásuvka	6 551 21WH	6 551 21BK	6 551 21AB
Stolné zásuvkové bloky osadené prístrojmi (bez napájacej šnúry)			
 2x zásuvka 2P + T a 15 W USB A + C nabíjačka	6 551 22WH	-	-
2x zásuvka 2P + T, 15 W USB A + C nabíjačka a 1x RJ45 zásuvka kat. 6 FTP	6 551 23WH	-	-
4x zásuvka 2P + T a 1x podsvietený vypínač	6 551 24WH	-	-
6x zásuvka 2P + T a 1x podsvietený vypínač	6 551 25WH	-	-
Prázdne zásuvkové bloky (na osadenie prístrojmi Mosaic)			
Kapacita: 6 modulov	6 551 00WH	6 551 00BK	6 551 00AB
Kapacita: 8 modulov	6 551 01WH	6 551 01BK	6 551 01AB
Kapacita: 12 modulov	6 551 02WH	6 551 02BK	6 551 02AB
Upevňovacie príslušenstvo		6 551 99	

Incara™ Disq 60

pre domácnosť, kancelárie a verejné priestory



6 547 22



6 547 20



6 547 23



6 547 23 s kovovým krytom



6 547 32



6 547 30



6 547 31

Technické parametre **str. 53**

Pre zapustenú montáž do nábytku, výrez 60 mm

Tri spôsoby montáže:

- zapustená montáž do nábytku (stôl), hrúbka 6 – 41 mm
- zapustená montáž do mäkkého povrchu (kreslo, pohovka) pomocou príslušenstva na to určeného
- zapustená montáž do kovového panela, hrúbka = max. 1 mm (napr. kovová skrinka)

Bal.	Obj. č.	Zapustené zásuvky 2P + T
		16 A 250 V ~ 50/60 Hz Zásuvky špeciálne navrhnuté pre zdieľané priestory (30 000 použití) a vybavené detskou ochranou Splňa normu NF C 61-314
1	6 547 22	S káblom 2 m a vidlicou 2P + T ● Kov ○ Biela ● Čierna
1	6 547 20	
1	6 547 21	
1	6 547 23	Zapustené zásuvky 2P + T s kovovou krytkou 16 A 250 V ~ 50/60 Hz Zásuvky špeciálne navrhnuté pre zdieľané priestory (30 000 použití), vybavené detskou ochranou Splňa normu NF C 61-314 Otočná krytka Na ochranu a vkusný a štýlový vzhľad S káblom 2 m a vidlicou 2P + T ● Kovová krytka
1	6 547 32	15 W nabíjačky USB A+C Napájanie: 110 – 240 V ~ 50/60 Hz Splňa normu IEC 62368-1 S káblom 2 m a vidlicou 2P + T ● Kov ○ Biela ● Čierna
1	6 547 30	
1	6 547 31	

Bal.	Obj. č.	15 W nabíjačky USB A+C s krytkou
		Napájanie: 110 – 240 V ~ 50/60 Hz Splňa normu IEC 62368-1 Otočná krytka na ochranu a elegantný a štýlový vzhľad S káblom 2 m a vidlicou 2P + T ● Kovová krytka
1	6 547 33	
15	6 547 39	Príslušenstvo na inštaláciu do mäkkého povrchu Kovová obruč pre látkové potahy (nie je vhodná pre použitie s kovovým krytom)

Incara™ Disq 80

pre domácnosť, kancelárie a verejné priestory



Technické parametre **str. 53**

Na zapustenú montáž do nábytku, hrúbka 1 – 41 mm, výrez 79 mm

Zásuvka RJ45: prechodná zásuvka

Zásuvky 2P + T spĺňajúce normu NF C 61-314

Nabíjačky USB spĺňajúce normu IEC 62368-1

Bal.	Obj. č.	Zapustená zásuvka 2P + T a 15 W nabíjačka USB A+C + zásuvka RJ45 kat. 6 FTP	Bal.	Obj. č.	Zapustená zásuvka 2P + T a 15 W nabíjačka USB A+C + káblková vývodka
		Zásuvky 2P + T: 16 A 250 V ~ 50/60 Hz Nabíjačky USB: napájanie 110/240 V ~ 50/60 Hz Zásuvky špeciálne navrhnuté pre zdieľané priestory (30 000 použití), vybavené detskou ochranou			Zásuvky 2P + T: 16 A 250 V ~ 50/60 Hz Nabíjačky USB: napájanie 110/220 V ~ 50/60 Hz Zásuvky špeciálne navrhnuté pre zdieľané priestory (30 000 použití), vybavené detskou ochranou
1	6 547 03	S káblom 2 m a vidlicou 2P + T	1	6 547 08	S káblom 2 m a vidlicou 2P + T
1	6 547 01	● Kov	1	6 547 05	● Kov
1	6 547 02	○ Biela	1	6 547 07	○ Biela
		● Čierna			● Čierna
		Zapustená zásuvka 2P + T a 15 W nabíjačka USB A+C + zásuvka RJ45 kat. 6 FTP s krytkou			Zapustená zásuvka 2P + T a 15 W nabíjačka USB A+C
		Zásuvky 2P + T: 16 A 250 V ~ 50/60 Hz Nabíjačky USB: napájanie 110/240 V ~ 50/60 Hz Zásuvky špeciálne navrhnuté pre zdieľané priestory (30 000 použití) a vybavené detskou ochranou Otočná krytka pre ochranu a elegantný a štýlový vzhľad			Zásuvky 2P + T: 16 A 250 V ~ 50/60 Hz Nabíjačky USB: napájanie 110/220 V ~ 50/60 Hz Zásuvky špeciálne navrhnuté pre zdieľané priestory (30 000 použití), vybavené detskou ochranou
1	6 547 04	S káblom 2 m a vidlicou 2P + T	1	6 550 42	S káblom 2 m a vidlicou 2P + T
		● Kovová krytka	1	6 550 40	● Kov
			1	6 550 41	○ Biela
			1	6 550 43	● Čierna
			1		● Kovová krytka

Incara™ Disq 80 Qi

pre zasadacie miestnosti a zdieľané kancelárie



0 776 40L dodáva sa s nálepkou

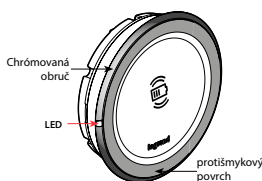

0 776 38L

Viac dostupných informácií nájdete v **katalógu Mosaic**.

Bezdrôtová nabíjačka na rýchle nabíjanie smartfónu s prijímačom Qi
 Spotreba energie v pohotovostnom režime < 0,07 W
 Energetická účinnosť > 85 %
 Splňa normu Qi konzorcium WPC (Wireless Power Consortium)
 Splňa normu EN 62479 (emisie EMF)
 Splňa špecifikácie ICNIRP (ochrana zdravia)
 Neruší sa s inými bezdrôtovými signálmi (Zigbee, DTT, GSM, 4G atď.)

Bal.	Obj. č.	Inštalácia bezdrôtovej nabíjačky
1	0 776 40L	<p>Špeciálne navrhnuté na vodorovnú montáž do nábytku v zasadacích miestnostiach, zdieľaných kanceláriách, do kuchýň atď. IP44 – IK08 – trieda II SELV Vybavené indukčnou plochou 8 cm² na rýchle nabíjanie smartfónu Priemer výrezu 80 mm – vykrúžovacia píla obj. č. 0 885 08, celkový priemer 85 mm, hrúbka chrómovanej obruče < 2,5 mm Nabíjačka je prichytená pod nábytkom pomocou krídlovej matice Certifikát Qi WPC Hliníková farba</p> <p>Kompletná sada s 1 nabíjačkou pre nábytok Ø 80 (s vidlicou) 1 x 15 W hliníková nabíjačka s napájacím adaptérom 1 x 25 W Dodáva sa s nasledujúcim príslušenstvom: - 2,5 m kábel RJ45 - 2P európska vidlica (dostupná aj s vidlicou spĺňajúcou americké, britské, austrálske či čínske normy) - lepiace podstavce a sťahovacie pásky na upevnenie káblov - nálepka Ø 85 – 110 na účely označenia vo verejných priestoroch</p>
1	0 776 45L	<p>Kompletná sada so 4 nabíjačkami pre nábytok Ø 80 (bez vidlice) 4 x 15 W hliníkové nabíjačky s napájacím adaptérom 1 x 100 W Kapacita svoriek 2 x 2,5 mm² na pripojenie káblov Zabezpečuje niekoľko napájaní v rámci jedného okruhu Dodáva sa s káblami 4 x 1 m RJ45 a príslušenstvom Nabíjačka v hviezdicovom alebo sériovom zapojení pripravené na okamžité pripojenie (Plug & Play)</p>
1	0 776 46L	<p>Kompletná sada so 4 nabíjačkami pre nábytok Ø 80 (s vidlicou) 4 x 15 W hliníkové nabíjačky s napájacím adaptérom 1 x 100 W Kapacita svoriek vybavené 2,5 m káblom Európska vidlica 2P (dostupná aj s vidlicou spĺňajúcou americké, britské, austrálske či čínske normy) Dodáva sa s káblami 4 x 1 m RJ45 a príslušenstvom Nabíjačka v hviezdicovom alebo sériovom zapojení pripravená na okamžité pripojenie (Plug & Play)</p>

Bal.	Obj. č.	Samostatné bezdrôtové nabíjačky
1	0 776 41L	15 W bezdrôtové nabíjačky (IP44, IK08) bez napájacieho adaptéra, ktorý je potrebné objednať samostatne.
1	0 776 42L	● Hliník
1	0 776 43L	○ Biela
		● Čierna
1	0 776 38L	Napájacie adaptéry pre bezdrôtové nabíjačky
1	0 776 39L	25 W napájací adaptér s vidlicou 2P a káblom RJ45 100 W napájací adaptér, kapacita svoriek 2 x 2,5 mm ² , možnosť rozšírenia zapojenia Dodáva sa s káblami 4 x 1 m RJ45 Nabíjačka v hviezdicovom alebo sériovom zapojení pripravená na okamžité pripojenie (Plug & Play)

Možnosti zapojenia

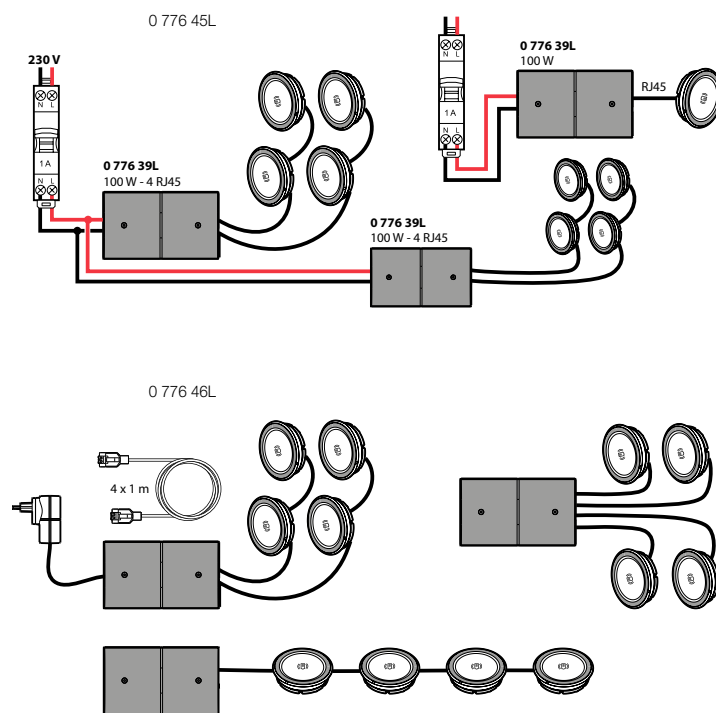

Incara™ Disq 60

technické parametre

Rozmery (mm)

Incara™ Disq 60 bez krytky

Obj. č. 6 547 20/20F/21/21F/22
22F/30/30F/31/31F/32/32F

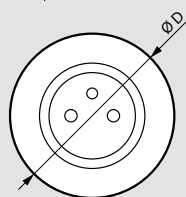
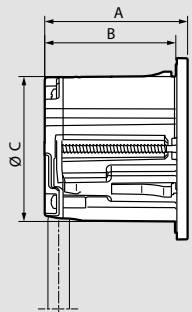

A	B	C	D
54.5	50	59	74

Incara™ Disq 60 s krytkou

Obj. č. 6 547 23/23F/33/33F

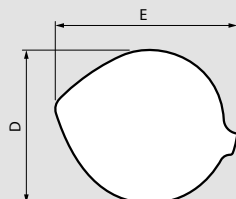
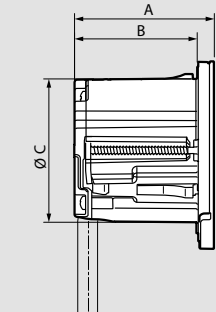

A	B	C	D	E
57	50	59	77	91

Umiestnenie

Inštalácia do kancelárskeho nábytku

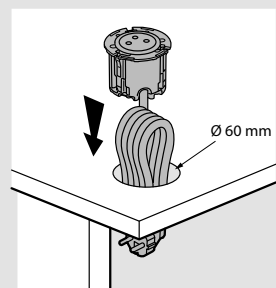

Rozmery vrtania

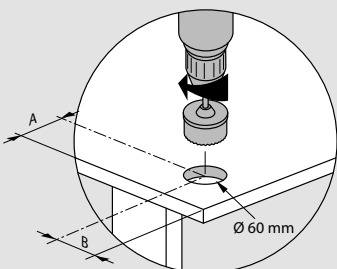

	A > 95	B > 95
	A > 125	B > 95

Inštalácia do kovového nábytku, ako je napr. kovová skrinka

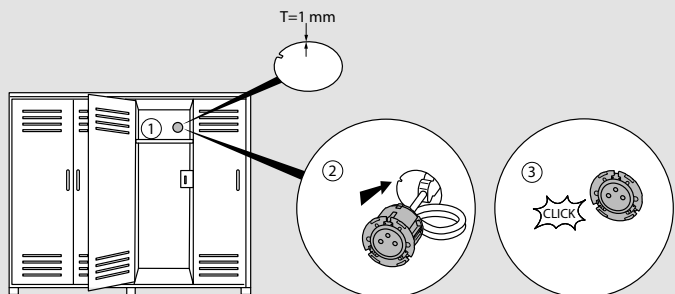

Inštalácia do pohovky

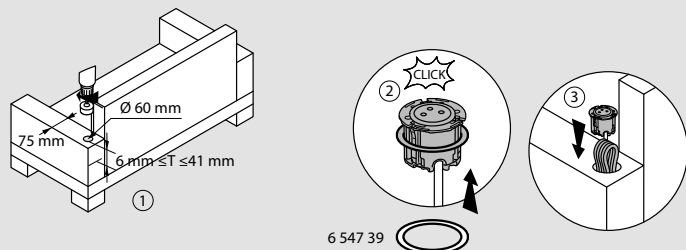

6 547 39

Incara™ Disq 80

technické parametre

Rozmery (mm)

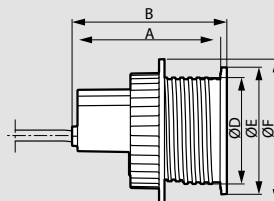
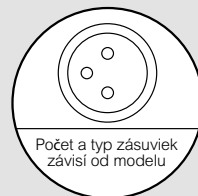

Obj. č.	A	B	C	D	E	F
6 547 01/02/03/01F/02F/03F	109	113	-	78	93	105
6 547 05/07/2008/05F/07F/08F			115			

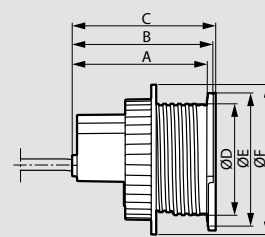
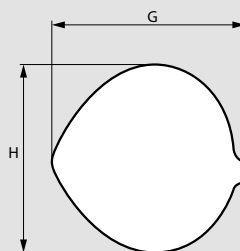

Obj. č.	A	B	C	D	E	F	G	H	
6 547 04/04F	109	113	116	78	93	105	105	114	96

Umiestnenie

Inštalácia do stola

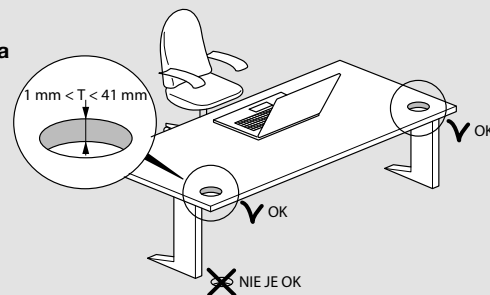

Rozmery výrezu

Incara™ Disq 80 bez krytky

Obj. č. 6 547 01/01F/02/02F/03/03F/
05/05F/07/07F/08/08F

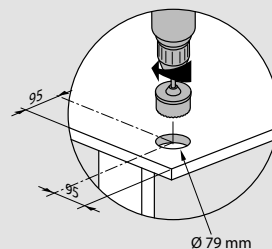

Incara™ Disq 80 s krytkou

Obj. č. 6 547 04/04F

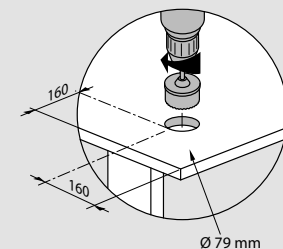

Vsunutie

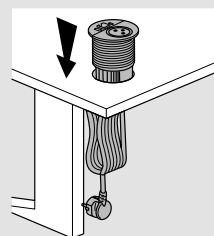

Incara™ Disq'In

pre zasadacie miestnosti, pracovne a kuchyne

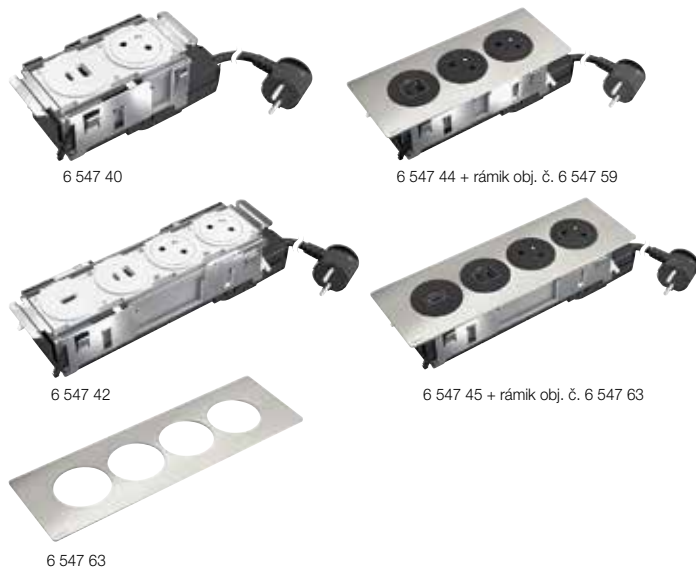

Technické parametre **str. 55**

Na zapustenú montáž do nábytku, kompatibilná hrúbka stola 15 až 40 mm
 Rozmery optimalizované pomocou odnímateľnej svorkovnice
 2 m kábel s vidlicou 2P + T
 Zásuvky HDMI 2.0: predkonektorované
 Montáž pomocou sklápacích svoriek

Bal.	Obj. č.	Incara™ Disq'In
1	6 547 40	Zásuvky 2P + T 16 A 250 V ~ vybavené detskou ochranou, spĺňajúce normu NF C 61-314
1	6 547 43	Nabíjačky USB: napájanie 110/240 V ~ 50/60 Hz, spĺňajúce normu IEC 62368-1
		S 2 m káblom a vidlicou 2P + T
		Rámik je potrebné objednať samostatne
		2-násobná základňa
		Obsahuje:
		- 1 x zarovnaná zásuvka 2P + T
		- 1 x 15 W nabíjačka USB typu A+C
		○ Biela
		● Čierna
		3-násobná základňa
		Obsahuje:
		- 2 x zarovnané zásuvky 2P + T
		- 1 x 15 W nabíjačka USB typu A+C
		○ Biela
		● Čierna
		4-násobná základňa
		Obsahuje:
		- 2 x zarovnané zásuvky 2P + T
		- 1 x zásuvka HDMI
		- 1 x 15 W nabíjačka USB typu A+C
		○ Biela
		● Čierna
		Incara™ Disq'In – rámiky
		Kov
		2-násobný
		○ Kov
		○ Biela
		● Čierna
		3-násobný
		○ Kov
		○ Biela
		● Čierna
		4-násobný
		○ Kov
		○ Biela
		● Čierna

Incara™ Pop-up

pre zasadacie miestnosti, pracovne a kuchyne



Technické parametre **str. 56**

Na zapustenú montáž do nábytku, kompatibilná hrúbka stola 15 až 40 mm
 Kov. Ochranná vrstva

Bal.	Obj. č.	Incara™ Pop-up prázdna verzia
		Možnosť vybavenia prístrojmi radu Mosaic
		4 moduly
		○ Brúsený hliník
		○ Biela
		● Čierna
		○ Hliník
		8 modulov
		○ Brúsený hliník (IP44)
		2 x 4 moduly
		○ Brúsený hliník
		○ Biela
		● Čierna
		○ Hliník
		8 modulov
		○ Brúsený hliník
		○ Biela
		● Čierna
		○ Hliník
		Incara™ Pop-up predvybavená verzia
		Zásuvky 2P + T 16 A 250 V ~ vybavené detskou ochranou, spĺňajúce normu NF C 61-314
		Nabíjačky USB: napájanie 110/240 V ~ 50/60 Hz, spĺňajúce normu IEC 62368-1
		S 2 m káblom a vidlicou 2P + T
		4 moduly
		Obsahuje: zarovnaná zásuvka 1 x 2P + T a 1 x nabíjačka USB typu C 30 W
		○ Brúsený hliník
		6 moduly
		Obsahuje: zarovnaná zásuvka 1 x 2P + T a 1 x 15 W nabíjačka USB typu A+C
		○ Brúsený hliník
		8 moduly
		Obsahuje: zarovnaná zásuvka 1 x 2P + T a 1 x 15 W nabíjačka USB typu A+C
		○ Biela
		2 x 4 moduly
		Obsahuje: zarovnané zásuvky 2 x 2P + T a 2 x 15 W nabíjačky USB typu A+C
		○ Brúsený hliník
		○ Biela
		8 modulov
		Obsahuje: zarovnané zásuvky 3 x 2P + T a 1 x 15 W nabíjačka USB typu A+C
		○ Brúsený hliník

Incara™ Disq'In

technické parametre

Rozmery (mm)

Pohľad zhora

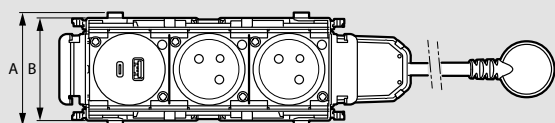

Obj. č.	A	B
6 547 40/41/42/43/44/45	74	67

Pohľady z boku

2-násobná verzia

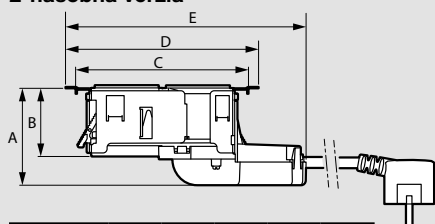

Obj. č.	A	B	C	D	E
6 547 40/43	71	50	126.8	141.6	176.4

Trojité

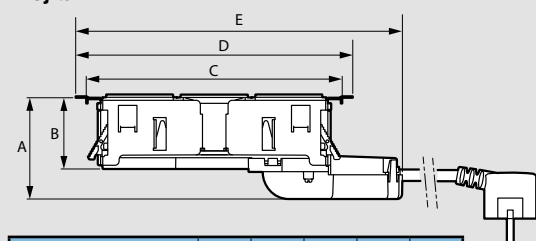

Obj. č.	A	B	C	D	E
6 547 41/44	71	50	179.7	194.5	229.4

Štvoritá

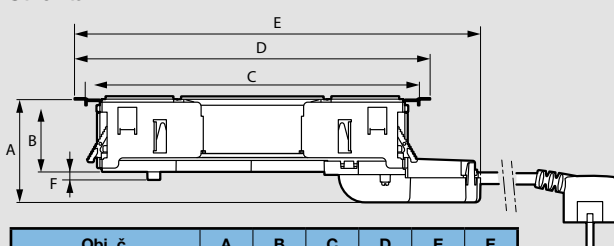

Obj. č.	A	B	C	D	E	F
6 547 42/45	71	50	231	245.8	280.6	55

Pohľad zhora – rámkový

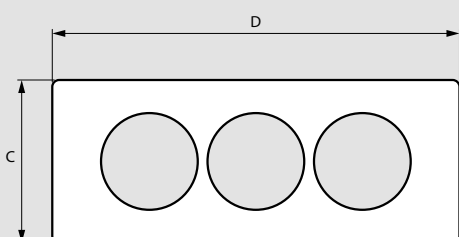

Obj. č.	C	D
6 547 55/56/57		148
6 547 59/60/61	80	200
6 547 63/64/65		252

Rozmery (mm) (pokračovanie)

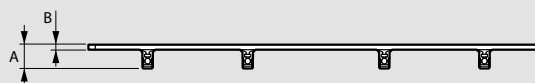

Obj. č.	A	B
6 547 55/56/57	10.4	2.2
6 547 55/56/57		
6 547 55/56/57		

Umiestnenie

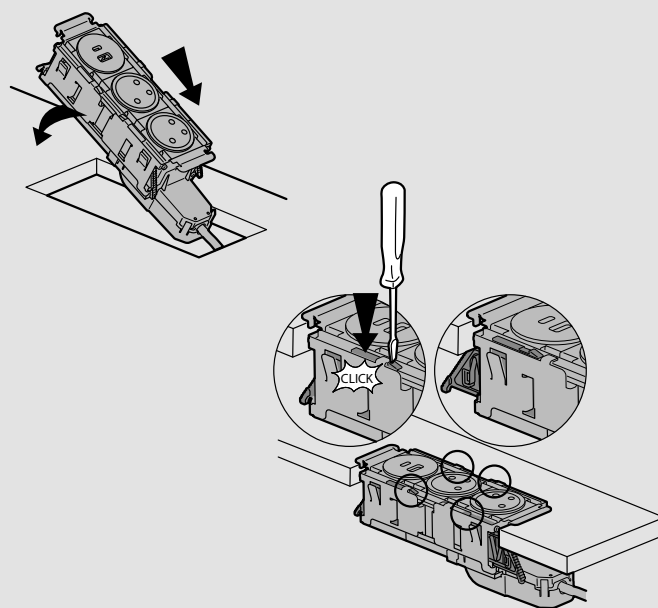

Minimálne vzdialenosti výrezu

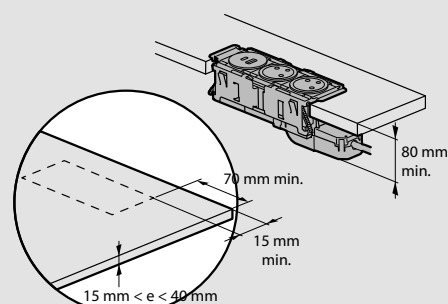

Rozmery výrezu

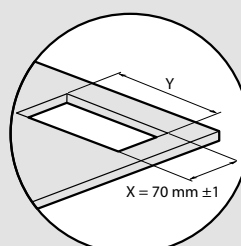

Obj. č.	Y ± 1 mm
6 547 40/43	129.5
6 547 41/44	181.5
6 547 42/45	233.5

Poznámka: pre iné výrezy: pozri technický list produktov dostupný online

Incara™ Pop-up

technické parametre

Rozmery

4 moduly

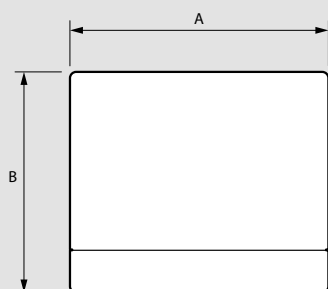

Obj. č.	A	B
6 548 00/01/02/03/16/17/27	146	125

8 modulov

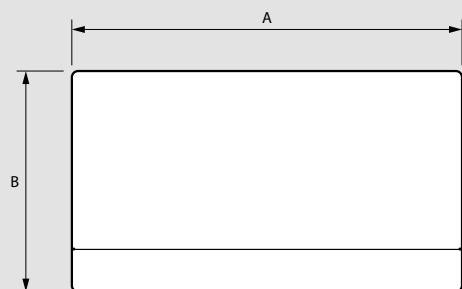

Obj. č.	A	B
6 548 08/09/10/11/20	236	125

Otvorená na stole

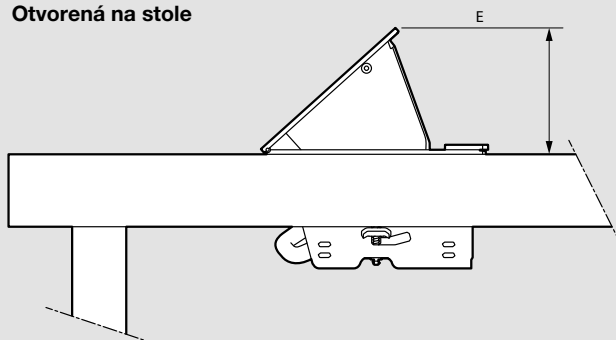

Obj. č.	E
6 548 00/01/02/03/08/09/10/11/16/17/20/27	70

Zatvorená na stole

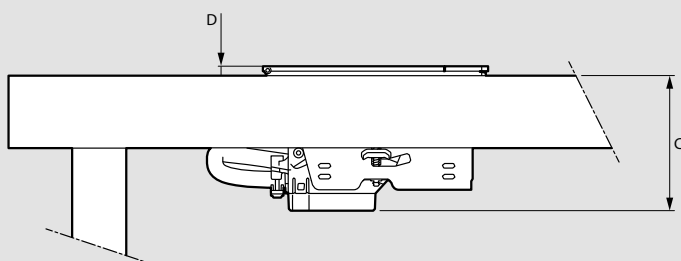

Obj. č.	C	D
6 548 00/01/02/03/08/09/10/11/16/17/20/27	75	5.2

Minimálne vzdialenosti výrezu a rozmery výrezu

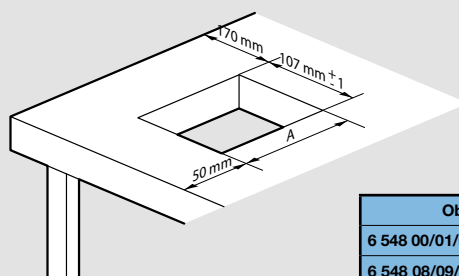

Obj. č.	A
6 548 00/01/02/03/16/17/27	129 mm ± 1
6 548 08/09/10/11/20	219 mm ± 1



Poznámka: pre iné výrezy: pozri technický list produktov dostupný online

Rozmery na spodnej strane stola

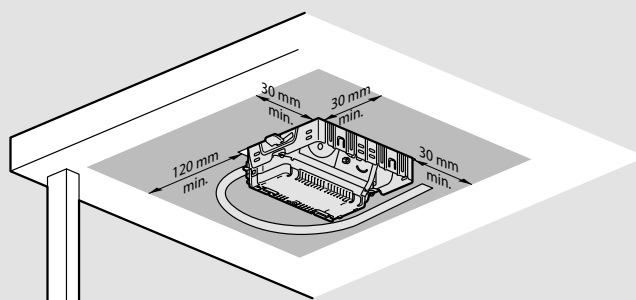

Vsunutie

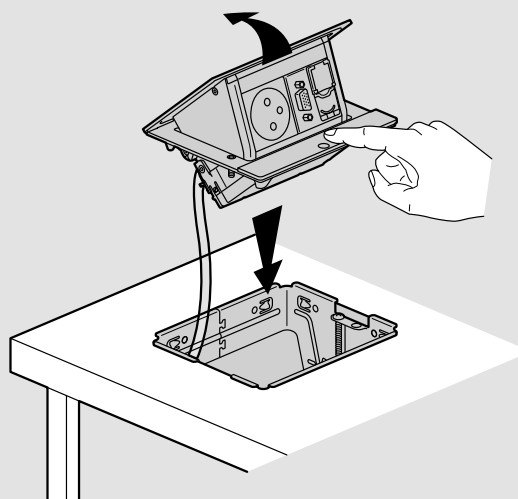

Incara™ Multilink

pre kancelárie a zasadačky



Technické parametre **str. 58**

Na inštaláciu do nábytku (vodorovná zapustená montáž, externá radová svorkovnica) alebo inštaláciu do dutej priečky (zvislá zapustená montáž, radová svorkovnica v tele zásuvkového bloku)

Max. výkon: 3 680 W pri 230 V ~
Zásuvky 2P + T: 16 A 250 V ~ 50/60 Hz, vybavené detskou ochranou, spĺňajúce normu NF C 61-314
Nabíjačky USB: napájanie 110 – 240 V ~ 50/60 Hz, spĺňajúce normu IEC 62368-1
Zásuvky HDMI 2.0: predkonektorované. Dátové zásuvky RJ45 je nutné nakáblovať.

Bal. Obj. č. Incara™ Multilink na inštaláciu do nábytku

Bal.	Obj. č.	Popis
1	6 547 76	Vybavené prístrojmi radu Mosaic S 2 m káblom a vidlicou 2P + T Kompatibilná hrúbka stola 10 – 40 mm 4 modulov Obsah: 1 x zarovnaná zásuvka 2P + T a 1 x 15 W nabíjačka USB typu A+C
1	6 547 70	● Čierny kov
1	6 547 73	○ Biela
1	6 547 73	● Čierna
1	6 547 92	6 modulov s 30 W nabíjačkou Power Delivery Obsah: 2 x zarovnaná zásuvka 2P + T a 1 x nabíjačka Power Delivery USB typu C
1	6 547 92	● Čierny kov
1	6 547 77	6 modulov Obsah: 2 x zarovnaná zásuvka 2P + T a 1 x 15 W nabíjačka USB typu A+C
1	6 547 71	● Čierny kov
1	6 547 71	○ Biela
1	6 547 74	● Čierna
1	6 547 78	8 modulov Obsah: 2 x zarovnaná zásuvka 2P + T a 1 x 15 W nabíjačka USB typu A+C a 1 x zásuvka RJ45 kat. 6 FTP + 1x zásuvka HDMI
1	6 547 78	● Čierny kov
1	6 547 72	○ Biela
1	6 547 75	● Čierna

Bal. Obj. č. Incara™ Multilink na inštaláciu do priečky

Bal.	Obj. č.	Popis
1	6 548 60	Kompatibilná hrúbka priečky: 10 - 25 mm Minimálna hĺbka montážneho otvoru: 51 mm 8 modulov Obsah: 3 x zarovnaná zásuvka 2P + T a 1 x 15 W nabíjačka USB typu A+C
1	6 548 60	○ Biela
1	6 548 61	12 modulov Obsah: 3 x zarovnaná zásuvka 2P + T a 1 x 15 W nabíjačka USB typu A+C a 3 x zásuvka RJ45 kat. 6 FTP, 1 modul
1	6 548 61	○ Biela
1	6 548 64	16 modulov 2 zvislé rady 8 modulov Obsah: 3 x zarovnaná zásuvka 2P + T a 1 x 15 W nabíjačka USB typu A+C a 4 x zásuvka RJ45 kat. 6 FTP, 2 moduly
1	6 548 64	○ Biela

Incara™ Flip-up

pre zasadačky



Technické parametre **str. 59**

Na zapustenú montáž do nábytku, kompatibilná hrúbka stola 15 až 40 mm
Pripravená na použitie

Max. výkon: 3 680 W pri 230 V ~
Zásuvky 2P + T: 16 A 250 V ~ 50/60 Hz, vybavené detskou ochranou, spĺňajúce normu NF C 61-314
Nabíjačky USB: napájanie 110 – 240 V ~ 50/60 Hz, spĺňajúce normu IEC 62368-1
Predkonektorované zásuvky HDMI. Dátové zásuvky RJ45 je nutné nakáblovať.
Montáž zapadnutím pomocou sklápacích svoriek

Bal. Obj. č. Incara™ Flip-up viacnásobné zásuvky pre zapustenú montáž

Bal.	Obj. č.	Popis
1	6 548 50	S 2 m káblom a vidlicou 2P + T Čierna kovová záklapka priechodky kábla 8 napájacích modulov Obsahuje: - 3 x zarovnaná zásuvka 2P + T - 1 x 15 W nabíjačka USB typu A+C
1	6 548 51	● Kov 8 napájacích a dátových modulov Obsahuje: - 2 x zarovnaná zásuvka 2P + T - 1 x priechodová zásuvka RJ45 kat. 6 FTP, 1 modul - 1 priechodová zásuvka HDMI - 1 x 15 W nabíjačka USB typu A+C
1	6 548 52	● Kov 12 napájacích modulov Obsahuje: - 5 x zarovnaná zásuvka 2P + T - 1 x 15 W nabíjačka USB typu A+C
1	6 548 52	● Kov 12 napájacích a dátových modulov Obsahuje: - 3 x zarovnaná zásuvka 2P + T - 3 x priechodová zásuvka RJ45 kat. 6 FTP, 1 modul - 1 x priechodová zásuvka HDMI - 1 x 15 W nabíjačka USB typu A+C
1	6 548 53	● Kov

■ Rozmery (mm)

Incara Multilink na zapustenú montáž do nábytku
obj. č. 6 547 70/71/72/73/74/75/76/77/78/92

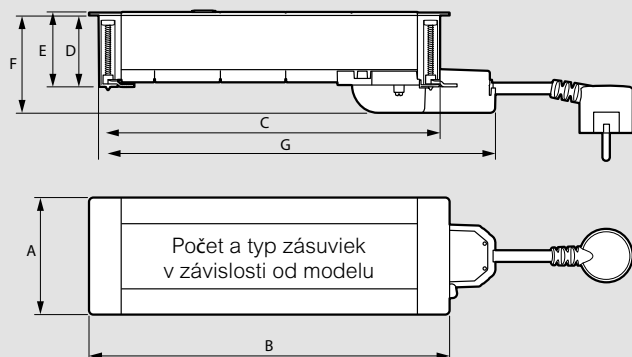

Obj. č.	A	B	C	D	E	F	G
6 547 70/73/76	80	134.3	121.3	48.8	51.2	66.6	159.1
6 547 71/74/77/92	80	201.5	188.5	48.8	51.2	66.6	188.5
6 547 72/75/78	80	246.5	233.5	48.8	51.2	66.6	271.3

Incara Multilink na zapustenú montáž do priečky obj. č. 6 548 60/61



Obj. č.	A	B	C	D	E
6 548 60	80	291.5	278.5	50.7	53.2
6 548 61	80	404	391	50.7	53.2

Incara Multilink na zapustenú montáž do priečky obj. č. 6 548 64

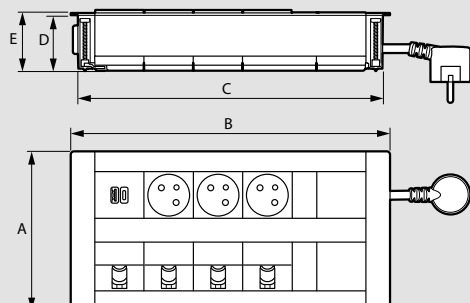

Obj. č.	A	B	C	D	E
6 548 64	145	291.5	278.5	50.7	53.2

■ Inštalácia a upevnenie do nábytku

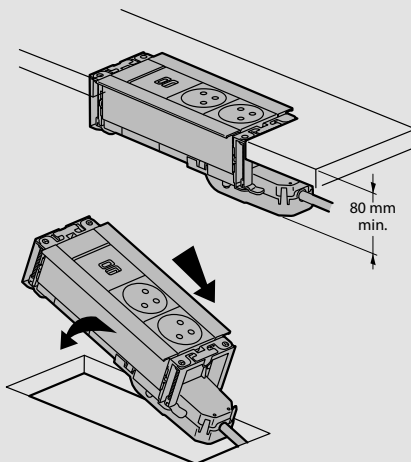

■ Rozmery výrezu na montáž do nábytku

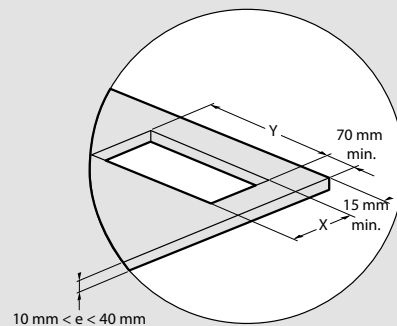

Obj. č.	X ± 1 mm	Y ± 1 mm
6 547 70/73/76	67	125
6 547 71/74/77	67	193
6 547 72/75/78	67	238
6 547 92	67	215

+ **Poznámka:** pre iné výrezy: pozri technický list produktu dostupný online

■ Rozmery výrezu na montáž do priečky

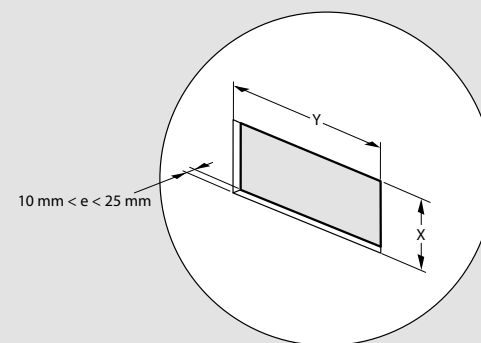

Obj. č.	X ± 1 mm	Y ± 1 mm
6 548 60	67	283
6 548 61	67	396
6 548 64	132	283

+ **Poznámka:** pre iné výrezy: pozri technický list produktu dostupný online

Incara™ Flip-up

technické parametre

Rozmery (mm)

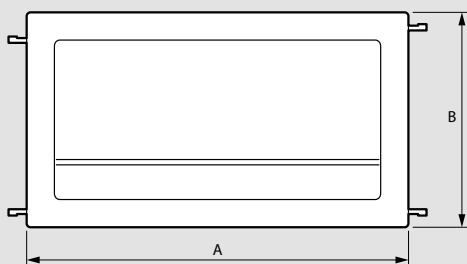
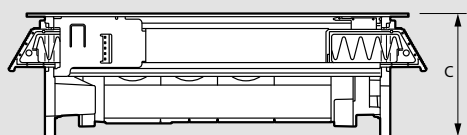

Obj. č.	A	B	C
6 548 50/51	303	170.5	97.5
6 548 52/53	303		

Montáž na stole

Rozmery výrezu

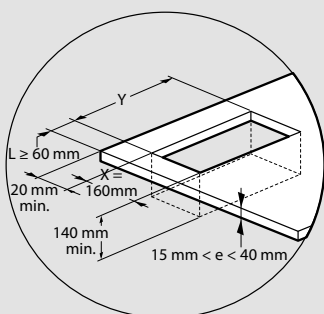

Obj. č.	Y ± 1 mm
6 548 50/51	286
6 548 52/53	376

Poznámka: pre iné výrezy: pozri technický list produktu dostupný online

Použitie

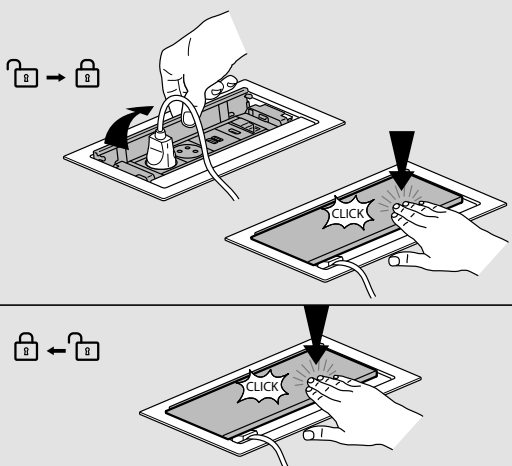

Vsunutie a upevnenie

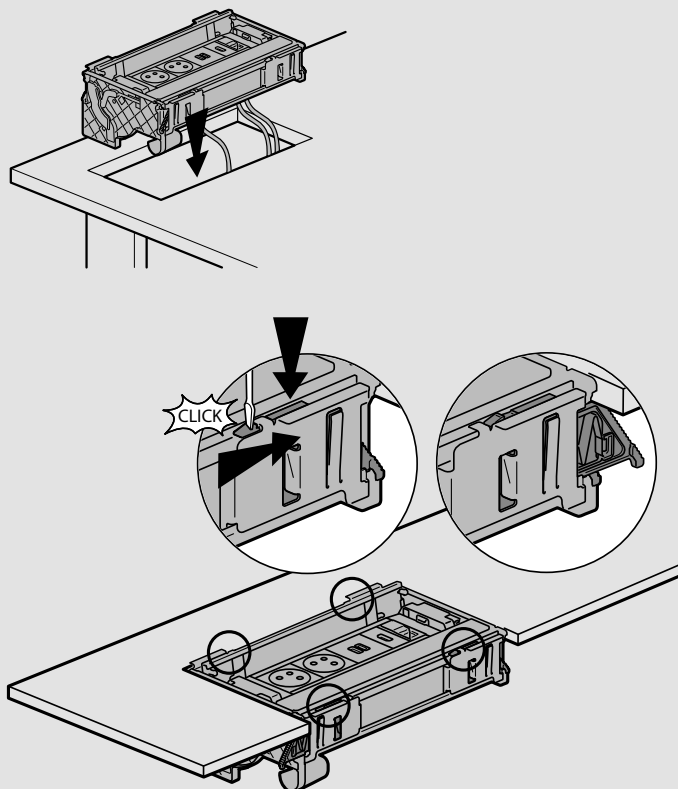

Incara™ Top Access

pre kancelárie a zasadačky



6 548 70 so zatvoreným a otvoreným krytom

Technické parametre **str. 61**

Na zapustenú montáž do nábytku, kompatibilná hrúbka stola 10 až 40 mm
Kov
Jednoduché uloženie zásuvkového bloku, viacnásobnej zásuvky alebo prebytočných káblov na pracovisku
Obsahuje špeciálny upevňovací systém pre zásuvkové bloky Legrand

Bal.	Obj. č.	Incara™ Top Access
1	6 548 70	295 mm veľkosť
1	6 548 71	● Kov
1	6 548 72	○ Biela
		● Čierna
1	6 548 73	385 mm veľkosť
1	6 548 74	● Kov
1	6 548 75	○ Biela
		● Čierna

Incara™ Tower 60 and 120

pre zasadačky a kuchyne



6 549 70

6 549 80

6 549 81

Technické parametre **str. 61**

Na zapustenú montáž do nábytku (stoly v zasadacích miestnostiach)
Max. výkon: 3 680 W pri 230 V ~
Zásuvky 2P + T: 16 A 250 V ~ 50/60 Hz, vybavené detskou ochranou, spĺňajúcimi normu NF C 61-314
Nabíjačky USB: napájanie 220 – 250 V ~, spĺňajúce normu IEC 62368-1

Bal.	Obj. č.	Incara™ Tower 60
		Ø otvoru výrezu 60 mm Kovové vyhotovenie Manuálne otváranie S 2 m káblom a vidlicou 2P + T Kompatibilná hrúbka stola: 6 – 50 mm
1	6 549 72	Možnosti pripojenia Obsahuje: - 4 x zásuvka 2P + T
1	6 549 70	Obsahuje: - 3 x zásuvka 2P + T - 1 x 15 W nabíjačka USB typu A+C
1	6 549 71	Obsahuje: - 3 x zásuvka 2P + T - 2 x zásuvka RJ45 kat. 6 FTP - 1 x 15 W nabíjačka USB typu A+C
1	6 549 73	Obsahuje: - 4 x zásuvka 2P + T - 2 x zásuvka RJ45 kat. 6 FTP
		Incara™ Tower 120 Ø otvoru výrezu 121 mm Čierne/kovové vyhotovenie Automatické otváranie Funkcie rozdelené na všetkých 4 stranách Ideálne pre okrúhle stoly S 2 m káblom a vidlicou 2P + T Kompatibilná hrúbka stola: 6 – 80 mm
1	6 549 80	Možnosti pripojenia Obsahuje: - 4 x zásuvka 2P + T - 2 x 15 W nabíjačka USB typu A+C
1	6 549 81	Možnosti pripojenia s bezdrôtovou nabíjačkou Obsahuje: - 4 x zásuvka 2P + T - 2 x 15 W nabíjačka USB typu A+C - 1 bezdrôtová nabíjačka (sklo, s kontrolkou s LED signalizujúcou stav nabíjačky)

Incara™ Top Access

technické parametre

Rozmery (mm)

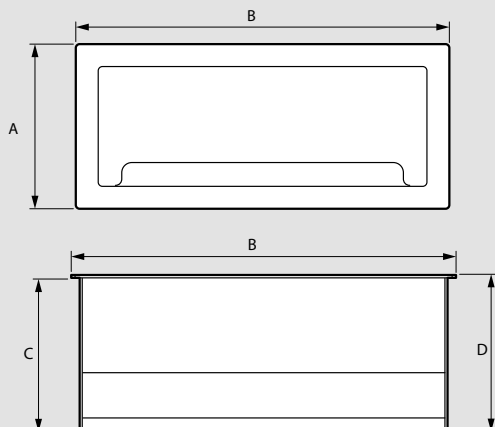

	A	B	C	D
Incara™ Top Access 295	130	295	120	122.2
Incara™ Top Access 385		385		

Rozmery výrezu

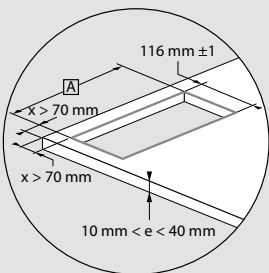

	6 548 70/71/72	6 548 73/74/75
A	284 mm ± 1	374 mm ± 1

Poznámka: pre iné výrezy: pozri technický list produktu dostupný online

Vsunutie a upevnenie

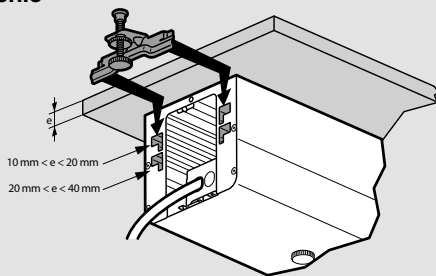
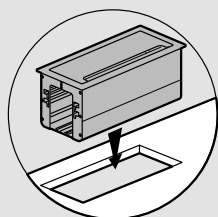

Inštalácia zásuvkovej jednotky

Štandardná viacnásobná zásuvka

Kancelárske zásuvkové bloky Legrand

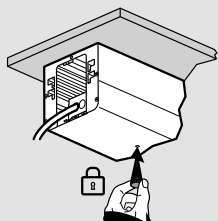
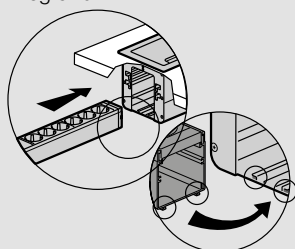
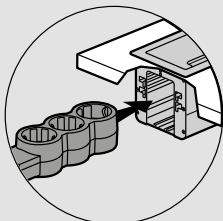

Incara™ Tower 60 a 120

technické parametre

Incara™ Tower 60

Rozmery vrtania

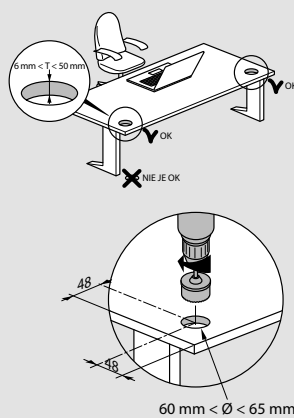

Použitie

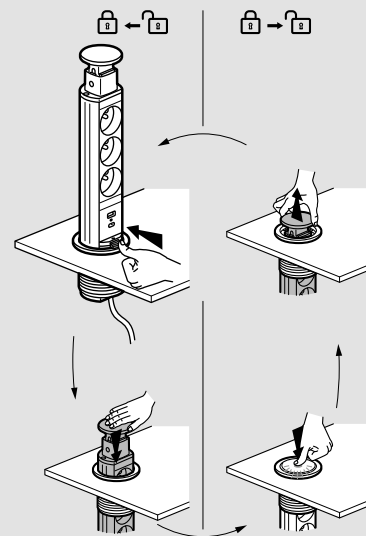

Incara™ Tower 120

Rozmery vrtania

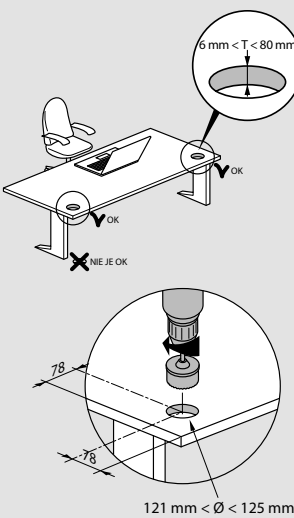

Použitie

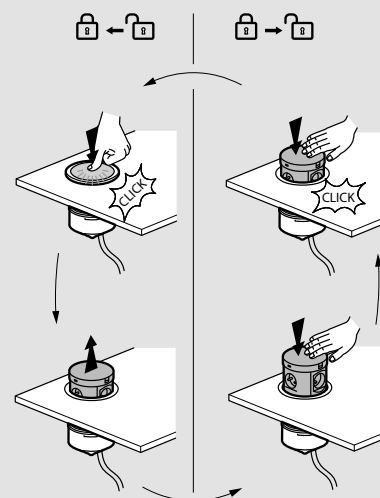



Technické parametre **str. 63**

Mobilný produkt na použitie s kovovou základňou Zamak a nekĺzavým povrchom. Upevňovaciu konzolu (obj. č. 6 548 38) je potrebné objednať samostatne.

Bal.	Obj. č.	KIT (základňa+rámik) 15W nabíjačka USB A+C	Bal.	Obj. č.	Rámiky
1	6 549 22	<p>Súčasťou balenia súpravy je základňa + rámik rovnakej farby a 2,5 m pletený textilný kábel. Napájanie 110 – 240 V ~ 50/60 Hz. Splňa normu IEC 62368-1.</p> <p>Jednonásobná</p> <p><input type="radio"/> Biela</p> <p><input type="radio"/> Čierna</p>	1	6 549 31	<p>Uzamknuté na mieste pomocou 1/4 otáčkovej svorky so zabudovaným systémom ochrany proti krádeži.</p> <p>Jednonásobné</p> <p><input type="radio"/> Drevo</p> <p><input type="radio"/> Betón</p> <p><input type="radio"/> Biely plast</p> <p><input type="radio"/> Čierny plast</p>
1	6 549 23		1	6 549 30	
1	6 549 18	<p>15 W nabíjačky USB A+C</p> <p>S 2,5 m pleteným textilným káblom. Napájanie 110 – 240 V ~ 50/60 Hz. Splňa normu IEC 62368-1.</p> <p>Jednonásobná</p> <p>Základňu je potrebné doplniť jednonásobným rámikom obj. č. 6 549 30/31/32/33.</p> <p><input type="radio"/> Biela</p> <p><input type="radio"/> Čierna</p>	1	6 549 35	<p>Dvojnásobné</p> <p><input type="radio"/> Drevo</p> <p><input type="radio"/> Betón</p> <p><input type="radio"/> Biely plast</p> <p><input type="radio"/> Čierny plast</p>
1	6 549 20		1	6 549 34	
1	6 549 00	<p>Zarovnané zásuvky 2P + T</p> <p>Zásuvky navrhnuté špeciálne do nábytku v zasadacích miestnostiach, zdieľaných kanceláriách (testované na 30 000 použití), vybavené detskou ochranou. S 2,5 m pleteným textilným káblom. 16 A 250 V ~ 50/60 Hz. Splňa normu NF C 61-314.</p> <p>Jednonásobná</p> <p>Základňu je potrebné doplniť jednonásobným rámikom obj. č. 6 549 30/31/32/33.</p> <p><input type="radio"/> Biela</p> <p><input type="radio"/> Čierna</p>	1	6 549 36	<p>Upevňovacia konzola</p> <p>Naklonená kovová konzola pre ergonomické umiestnenie. Kompatibilná s jednonásobnou a dvojnásobnou verziou Incara Electr'On.</p> <p><input type="radio"/> Čierna</p>
1	6 549 01		1	6 549 37	
1	6 549 04	<p>Dvojnásobná</p> <p>Základňu je potrebné doplniť dvojnásobným rámikom obj. č. 6 549 34/35/36/37.</p> <p><input type="radio"/> Biela</p> <p><input type="radio"/> Čierna</p>	1	6 549 38	
1	6 549 05		1		
1	6 549 02	<p>Zarovnané zásuvky 2P + T a 15 W nabíjačky USB A+C</p> <p>Zásuvky navrhnuté špeciálne do nábytku v zasadacích miestnostiach, zdieľaných kanceláriách (testované na 30 000 použití), vybavené detskou ochranou. S 2,5 m pleteným textilným káblom. Zásuvky 2 P + T: 16 A 250 V ~ 50/60 Hz. Splňa normu NF C 61-314. Nabíjačky USB: napájanie 110 – 240 V ~ 50/60 Hz. Splňa normu IEC 62368-1.</p> <p>Dvojnásobná</p> <p>Základňu je potrebné doplniť dvojnásobným rámikom obj. č. 6 549 34/35/36/37.</p> <p><input type="radio"/> Biela</p> <p><input type="radio"/> Čierna</p>	1		
1	6 549 03		1		

Incara™ Electr'On

technické parametre

Rozmery (mm)

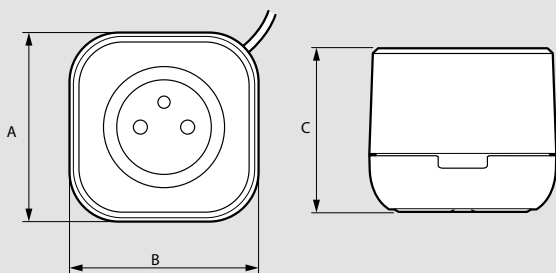

Obj. č.	A	B	C
6 549 00/01/18/20/22/23	76	76	66.3

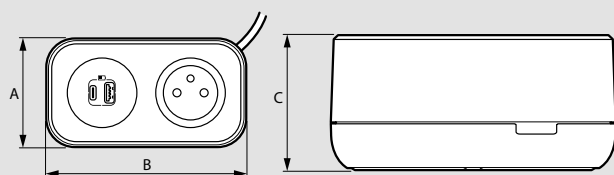

Obj. č.	A	B	C
6 549 02/03/04/05	76	140	66.4

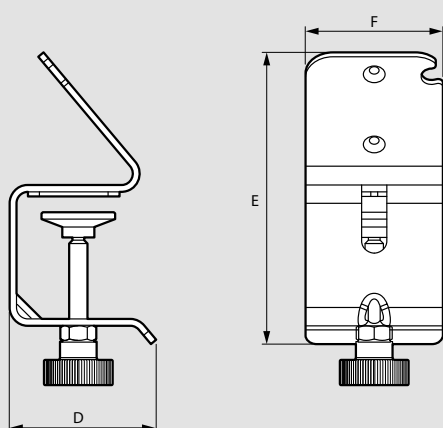

Obj. č.	D	E	F
6 549 38	64	127	60

Montáž rámkov na základňu

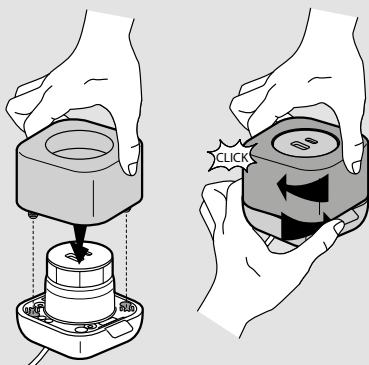

Montáž rámkov na základňu (pokračovanie)

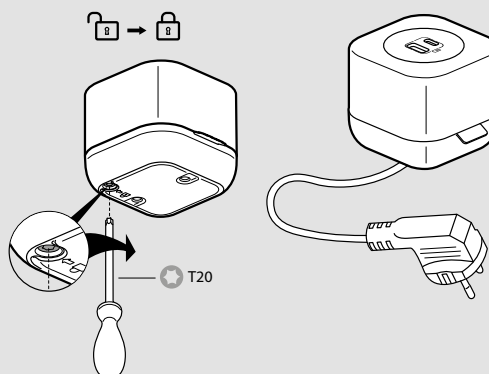

Montáž upevňovacej konzoly obj. č. 6 549 38

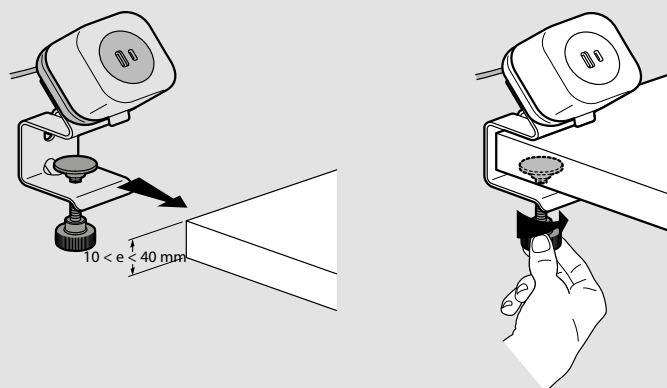
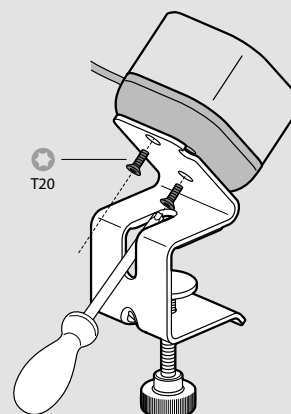

Incara™ On Desk

osadené stolné zásuvkové bloky s napájacou šnúrou

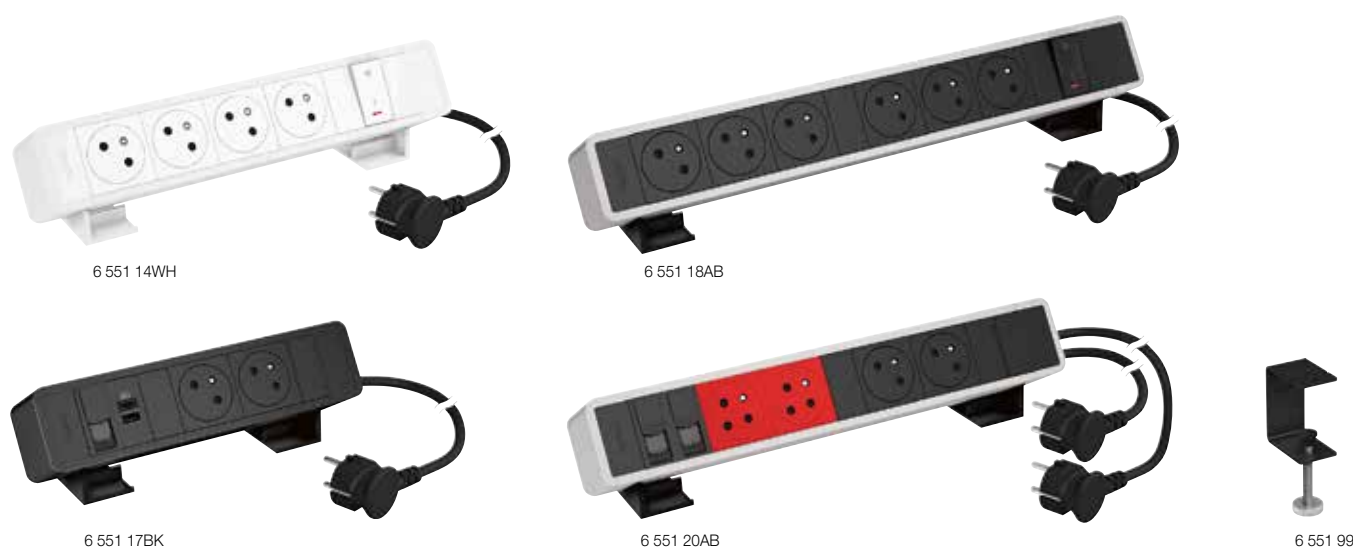

Viacnásobné zásuvkové bloky vyrobené z hliníka a ABS plastu. Optimalizované rozmery, aby zaberali na pracovnom stole minimum miesta. Špeciálne navrhnuté pod uhlom pre ľahké zapojenie a odpojenie prístrojov užívateľa. Zarovnané zásuvky Mosaic Link 2P + T s pootočenými dutinkami o 45° - 16 A - 250 V ~, vybavené detskou ochranou. Pripojené a vybavené 2 m káblom s vidlicou 2P + T (H05VVF, 3-žilový, 1,5 mm²) Splňa normu NF C 61-314. Max. výkon 3 680 W pri 230 V ~ na okruh. Možno pripevniť obojstrannou páskou (súčasťou balenia) alebo upevňovacím príslušenstvom obj. č. 6 551 99. Obojstrannú pásku je možné odstrániť bez poškodenia nábytku.

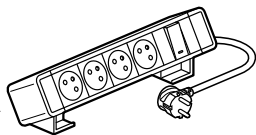
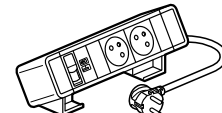
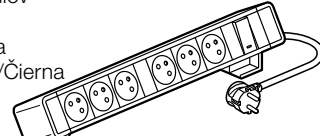
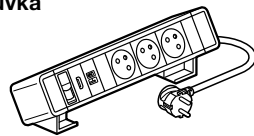
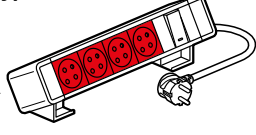
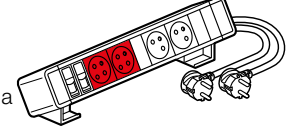
Bal.	Obj. č.	Incara™ On Desk stolné zásuvkové bloky osadené, s napájacou šnúrou	Bal.	Obj. č.	Incara™ On Desk stolné zásuvkové bloky osadené, s napájacou šnúrou		
1	6 551 14WH	4 x zásuvka 2P + T a podsvietený vypínač 10 modulov ○ Biela ● Čierna ● Hliník/Čierna		1	2 x zásuvka 2P + T, 15 W USB A + C nabíjačka a 1 x RJ 45 zásuvka Cat. 6 FTP 7 modulov ○ Biela ● Čierna ● Hliník/Čierna		
1	6 551 14BK						
1	6 551 14AB						
1	6 551 18WH	6 x zásuvka 2P + T a podsvietený vypínač 14 modulov ○ Biela ● Čierna ● Hliník/Čierna		1	6 551 17WH	3 x zásuvka 2P + T, 15 W USB A + C nabíjačka, 1 x RJ 45 zásuvka Cat. 6 FTP a HDMI 2.0 zásuvka 10 modulov ○ Biela ● Čierna ● Hliník/Čierna	
1	6 551 18BK			1	6 551 17BK		
1	6 551 18AB			1	6 551 17AB		
1	6 551 19WH	4 x nezámenná zásuvka 2P + T a podsvietený vypínač 10 modulov ○ Biela ● Čierna ● Hliník/Čierna		1	6 551 21WH	2 x nezámenná zásuvka 2P + T, 2 x zásuvka 2P + T a 2 x RJ 45 zásuvka Cat. 6 FTP 11 modulov ○ Biela ● Čierna ● Hliník/Čierna	
1	6 551 19BK			1	6 551 21BK		
1	6 551 19AB			1	6 551 21AB		
1	6 551 99				Upevňovacie príslušenstvo Svorka na upevnenie On Desk zásuvkových blokov ku stolu. Vyžaduje sa: 1 svorka pre zásuvkové bloky s 5 a 6 modulmi a 2 svorky pre zásuvkové bloky so 7 a viac modulmi.		

Incara™ On Desk

osadené stolné zásuvkové bloky s napájacou šnúrou



6 551 11WH



6 551 13AB

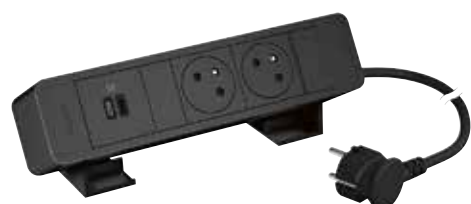

6 551 16BK



6 551 15AB

Viacnásobné zásuvkové bloky vyrobené z hliníka a ABS plastu. Optimalizované rozmery, aby zaberali na pracovnom stole minimum miesta. Špeciálne navrhnuté pod uhlom pre ľahké zapojenie a odpojenie prístrojov užívateľa. Zároveň sú vybavené zásuvkami Mosaic Link 2P + T s pootočenými dutinkami o 45° - 16 A - 250 V ~, vybavené detskou ochranou. Pripojené a vybavené 2 m káblom s vidlicou 2P + T (H05VVF, 3-žilový, 1,5 mm²). Splňa normu NF C 61-314. Max. výkon 3 680 W pri 230 V ~ na okruh. Možno pripevniť obojstrannou páskou (súčasťou balenia) alebo upevňovacím príslušenstvom obj. č. 6 551 99. Obojstrannú pásku je možné odstrániť bez poškodenia nábytku.

Bal.	Obj. č.	Incara™ On Desk stolné zásuvkové bloky osadené, s napájacou šnúrou
1	6 551 10WH	2 x zásuvka 2P + T a 15W USB A + C nabíjačka 6 modulov ○ Biela ● Čierna ● Hliník/Čierna
1	6 551 10BK	
1	6 551 10AB	
1	6 551 11WH	3 x zásuvka 2P + T a 15W USB A + C nabíjačka 8 modulov ○ Biela ● Čierna ● Hliník/Čierna
1	6 551 11BK	
1	6 551 11AB	
1	6 551 12WH	2 x zásuvka 2P + T a 15W USB C + C nabíjačka 6 modulov ○ Biela ● Čierna ● Hliník/Čierna
1	6 551 12BK	
1	6 551 12AB	

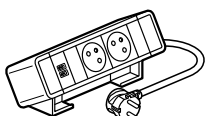
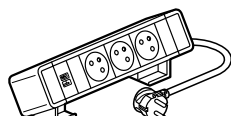
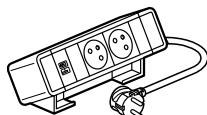

Bal.	Obj. č.	Incara™ On Desk stolné zásuvkové bloky osadené, s napájacou šnúrou
1	6 551 13WH	3 x zásuvka 2P + T a 15W USB C + C nabíjačka 8 modulov ○ Biela ● Čierna ● Hliník/Čierna
1	6 551 13BK	
1	6 551 13AB	
1	6 551 16WH	2 x zásuvka 2P + T a 45W USB C Power Delivery nabíjačka 7 modulov ○ Biela ● Čierna ● Hliník/Čierna
1	6 551 16BK	
1	6 551 16AB	
1	6 551 15WH	2 x zásuvka 2P + T a 63W USB C + C Power Delivery nabíjačka 8 modulov Umožňuje nabíjať jedno zariadenie s výkonom až 60W, alebo dve zariadenia súčasne s výkonom 45W + 18W. ○ Biela ● Čierna ● Hliník/Čierna
1	6 551 15BK	
1	6 551 15AB	

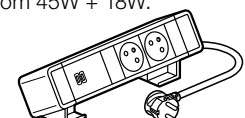
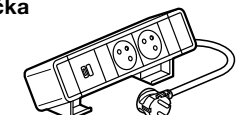
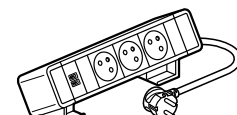

Incara™ On Desk

osadené stolné zásuvkové bloky bez napájacej šnúry



6 551 24WH



6 551 22WH



6 551 23WH

Viacnásobné zásuvkové bloky vyrobené z hliníka a ABS plastu. Optimalizované rozmery, aby zaberali na pracovnom stole minimum miesta. Špeciálne navrhnuté pod uhlom pre ľahké zapojenie a odpojenie prístrojov užívateľa. Zarovnané zásuvky Mosaic Link 2P + T s pootočenými dutinkami o 45° - 16 A - 250 V ~, vybavené detskou ochranou. Pripojené a vybavené 2 m káblom s vidlicou 2P + T (H05VVf, 3-žilový, 1,5 mm²). Splňa normu NF C 61-314. Max. výkon 3 680 W pri 230 V ~ na okruh. Možno pripevniť obojstrannou páskou (súčasťou balenia) alebo upevňovacím príslušenstvom obj. č. 6 551 99. Obojstrannú pásku je možné odstrániť bez poškodenia nábytku.

Bal.	Obj. č.	Incara™ On Desk stolné zásuvkové bloky osadené
1	6 551 24WH	4 x zásuvka 2P + T a podsvietený vypínač 10 modulov ○ Biela
1	6 551 25WH	6 x zásuvka 2P + T a podsvietený vypínač 14 modulov ○ Biela
1	6 551 22WH	2 x zásuvka 2P + T a 15 W USB A + C nabíjačka 6 modulov ○ Biela
1	6 551 23WH	2 x zásuvka 2P + T, 15 W USB A + C nabíjačka a 1 x RJ 45 zásuvka Cat. 6 FTP 7 modulov ○ Biela

Incara™ On Desk

prázdne stolné zásuvkové bloky



6 551 00AB



6 551 01WH



6 551 02BK

Viacnásobné zásuvkové bloky vyrobené z hliníka a ABS plastu. Optimalizované rozmery, aby zaberali na pracovnom stole minimum miesta. Špeciálne navrhnuté pod uhlom pre ľahké zapojenie a odpojenie prístrojov užívateľa. Možno pripevniť obojstrannou páskou (súčasťou balenia) alebo upevňovacím príslušenstvom obj. č. 6 551 99. Obojstrannú pásku je možné odstrániť bez poškodenia nábytku.

Bal.	Obj. č.	Incara™ On Desk stolné zásuvkové bloky, prázdne
1	6 551 00WH	Prázdny 6 modulový blok ○ Biela ● Čierna ● Hliník/Čierna
1	6 551 00BK	
1	6 551 00AB	
1	6 551 01WH	Prázdny 8 modulový blok ○ Biela ● Čierna ● Hliník/Čierna
1	6 551 01BK	
1	6 551 01AB	
1	6 551 02WH	Prázdny 12 modulový blok ○ Biela ● Čierna ● Hliník/Čierna
1	6 551 02BK	
1	6 551 02AB	

Mosaic™

zásuvky Mosaic™ Link so zarovnaným dnom

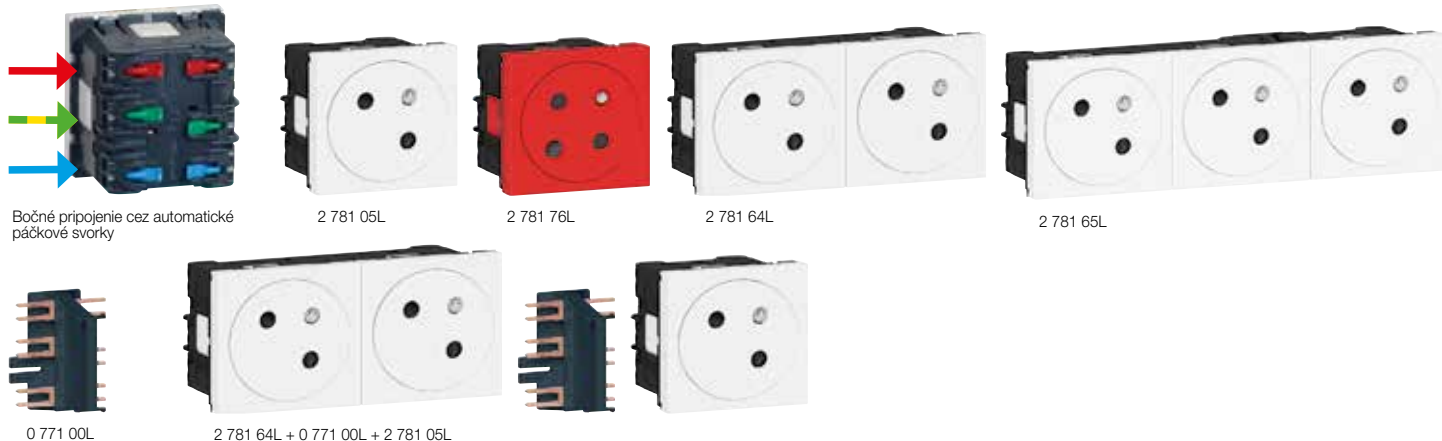

Pripojenie z bočnej strany

Na inštaláciu do podlahových krabíc, stĺpikov, minístĺpikov, stolných blokov. Na inštaláciu do kanálov a krabíc pod omietku odporúčame min. hĺbku 50 mm.

Bal.	Obj. č.	Mosaic™ Link 2P+T zásuvky
		Zásuvky s pootočenými dutinkami o 45 ° s bočným pripojením přes automatické páčkové svorky. Lze pripojiť ďalšie zásuvky Mosaic™ Link pomocou prepojovacieho konektoru obj. č. 0 771 00L.
		2P+T
1	2 781 05L	○ Biela
1	0 792 45L	● Hliník
1	0 791 45L	● Matná čierna
1	0 771 58L	○ Biela antibakteriálna ⁽¹⁾
1	0 771 18L	● Červená
1	0 771 60L	● Zelená
1	0 771 91L	● Modrá
1	0 771 96L	● Žltá
1	0 771 89L	● Oranžová
1	0 771 97L	● Šedá
		2P+T červená nezámenná
1	2 781 76L	● Červená nezámenná
1	0 771 88L	● Červená antibakteriálna ⁽¹⁾ nezámenná
		2P+T se signalizací napětí
		Dodávano včetně signálky
1	0 771 25L	○ Biela
1	0 771 48L	○ Biela antibakteriálna ⁽¹⁾
1	0 771 28L	● Červená
1	0 771 95L	● Červená antibakteriálna ⁽¹⁾
1	0 771 71L	● Červená nezámenná
		2 x 2P+T
		4 moduly
1	2 781 64L	○ Biela
1	0 792 72L	● Hliník
1	0 791 92L	● Matná čierna
1	2 781 72L	● Červená
1	0 771 62L	● Zelená
1	2 781 84L	● Červená nezámenná
		3 x 2P+T
		6 modulov
1	2 781 65L	○ Biela
1	2 781 73L	● Červená
1	0 771 53L	● Červená nezámenná

Bal.	Obj. č.	Mosaic™ Link 2P+T zásuvky (pokračovanie)
		4 x 2P+T
		8 modulov
1	0 771 44L	○ Biela
1	0 771 74L	● Červená
		Mosaic™ Link prepojovací konektor
10	0 771 00L	Pre rýchle a ľahké pripojenie dvoch Mosaic™ Link zásuviek.
		Mosaic™ Link nabíjačka USB-A+C - 3 A - 5 V / 15 W
		Nabíjačka s bočným pripojením cez automatické páčkové svorky. Služí k pripojeniu zariadenia a rýchleho nabíjaniu tabletu alebo smartfónu. Dodávané bez káblu. Pripojenie z bočnej strany. Určené na montáž do podlahových krabíc, stĺpikov, minístĺpikov. Na montáž do kanálov a krabíc pod omietku odporúčame min. hĺbku 50 mm. Bočné pripojenie pomocou automatických páčkových svoriek. Dodávané bez prepojovacieho konektoru, na pripojenie ďalších zásuviek Mosaic™ Link je potrebné doobjednať prepojovací konektor obj.č. 0 771 00L.
1	0 775 70	○ Biela
1	0 792 93L	● Hliník
1	0 791 93L	● Matná čierna
		Mosaic™ zásuvky RJ 45 cat. 5e
		Biela
1	0 765 52	FTP Zásuvka RJ 45, FTP, 1 modul
		Mosaic™ zásuvky RJ 45 cat. 6
		Biela
1	0 765 63	STP Zásuvka RJ 45, STP, 1 modul
1	0 765 66	Zásuvka RJ 45, STP, 2 moduly
		Mosaic™ zásuvky RJ 45 cat. 6A
		Biela
1	0 765 73	STP Zásuvka RJ 45, STP, 1 modul
		Čierna
1	0 791 73L	Zásuvka RJ 45, STP, 1 modul

(1) Obsahuje zliučninu striebra, ktorá zabraňuje šíreniu baktérií.

Predvybavené podlahové zásuvkové bloky

na zapojenie



Hliníkové zásuvkové bloky (52 x 52 mm)

Pripojenie prívodu elektrickej energie pomocou káblových svorkovnic.

Dodáva sa bez kábla

Zapustené zásuvky 2P + T pod 35° uhlom – 16 A – 250 V ~ vybavené detskou ochranou

Max. výkon: 3 680 W pri 230 V ~ na okruh

Montáž možná prostredníctvom upevňovacieho príslušenstva

Spĺňa normu NF C 61-314

Bal.	Obj. č.	Bloky so zásuvkami 2P + T	Bloky s dátovými zásuvkami RJ45, FTP
1	0 734 00	So zásuvkami 2P + T 3 x zásuvka 2P + T	1 0 734 95 Obsahuje: - 2 x zásuvka RJ45 kat. 6 FTP, 1 modulové
1	0 734 01	4 x zásuvka 2P + T	1 0 734 96 Obsahuje: - 2 záslepky, 1 modulové
1	0 734 02	6 x zásuvka 2P + T	1 0 734 88 Obsahuje: - 3 x zásuvka RJ45 kat. 6 FTP, 1 modulové
1	0 734 03	3 x zásuvka 2P + T nezámenná	1 0 734 03 3 x zásuvka 2P + T nezámenná
1	0 734 04	4 x zásuvka 2P + T nezámenná	Bloky s dátovými zásuvkami RJ45 a silovými zásuvkami 2P + T
1	0 734 05	Obsahuje: - 2 x zásuvka 2P + T - 2 x zásuvka 2P + T nezámenná	1 0 734 19 Obsahuje: - 2 x zásuvka RJ45 kat. 6 FTP, 1 modul - 2 x zásuvka 2P + T - 2 x zásuvka 2P + T nezámenná
1	0 734 06	Obsahuje: - 3 x zásuvka 2P + T - 3 x zásuvka 2P + T nezámenná	10 0 734 70 Štandardná montážna sada
1	0 734 13	So zásuvkami 2P + T s prúdovými chráničmi Obsahuje: - 3 x zásuvka 2P + T - 1 x prúdový chránič 1P + N 16 A 30 mA	10 0 734 71 ¹ Sada pre bočnú montáž
1	0 734 09	Obsahuje: - 4 x zásuvka 2P + T - 1 x prúdový chránič 1P + N 16 A 30 mA	10 0 734 72 ¹ Magnetická montážna sada
1	0 734 14	Obsahuje: - 5 x zásuvka 2P + T - 1 x prúdový chránič 1P + N 16 A 30 mA	

1: produkt možno objednať samostatne

Incara™ Link'On

pre zasadačky



6 548 81

6 548 81



6 548 83

Mobilné viacnásobné predĺžovačky pripravené na použitie pre zasadačky
Na pripojenie multimediálnych zariadení čo najbližšie k používateľovi bez
nutnosti vŕtať do nábytku

Max. výkon: 3 680 W pri 230 V ~ na okruh

Zásuvky 2P + T: 16 A 250 V ~ 50/60 Hz, vybavené detskou ochranou

Nabíjačky USB: napájanie 110 – 240 V ~ 50/60 Hz

Bal.	Obj. č.	Samostatný zásuvkový blok Incara™ Link'On
1	6 548 80	S 2,5 m textilným káblom a vidlicou 2P + T Obsahuje: - 6 x zarovnaná zásuvka 2P + T ● Čierna
1	6 548 81	Spájateľný zásuvkový blok Incara™ Link'On S 2,5 m káblom a vidlicou 2P + T Dá sa použiť spolu s predĺžovacím prídavným modulom obj. č. 6 548 83 pre viacero používateľov ● Čierna Obsahuje: - 4 x zásuvka 2P + T - 2 x 15 W nabíjačka USB typu A+C - 1 x 2 m kábel HDMI - integrovaný konektor Wieland GST18i3 na pripojenie predĺžovačky obj. č. 6 548 83
1	6 548 82	● Čierna Obsahuje: - 4 x zásuvka 2P + T - 2 x 15 W nabíjačka USB typu A+C - integrovaný konektor Wieland GST18i3 na pripojenie predĺžovačky obj. č. 6 548 83
1	6 548 83	Predĺžovací prídavný modul Incara™ Link'On S 1,5 m káblom s konektorom Wieland GST18i3 ● Čierna Predĺžovací prídavný modul pre Link'On obj. č. 6 548 81/82 Obsahuje: - 4 x zásuvka 2P + T - 2 x 15 W nabíjačka USB typu A+C

Incara™ Link'On

technické parametre

Použitie dvoch rozširiteľných zásuvkových blokov Incara™ Link'On súčasne

Obj. č. 6 548 81/82

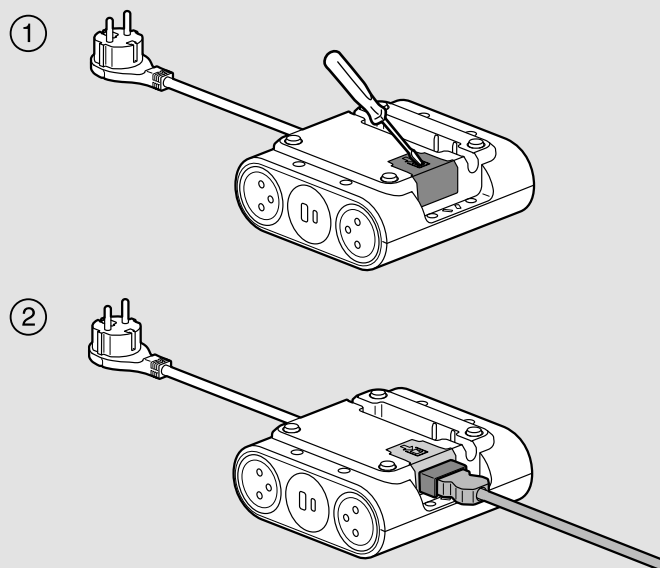

6-zásuvková Incara™ Link'On pre zasadacie miestnosti

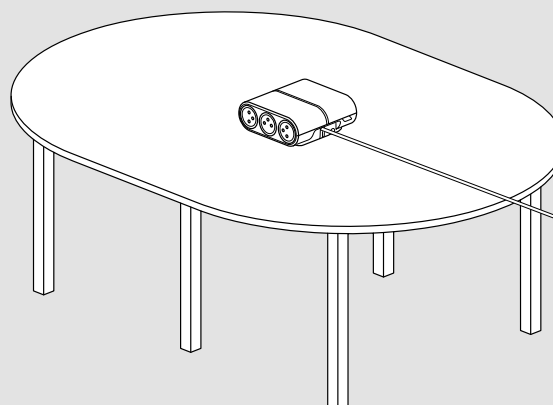

Použitie dvoch 4-zásuvkových blokov Incara™ Link'On súčasne v zasadacej miestnosti

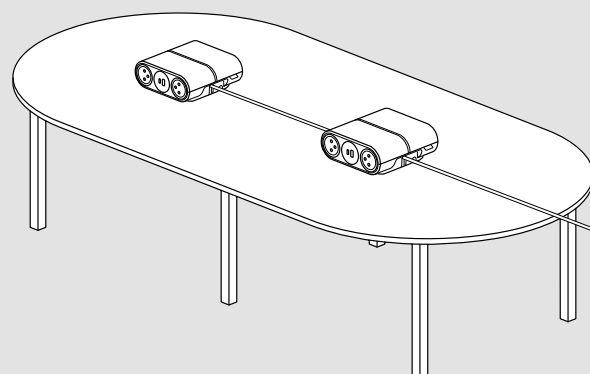

Incara™ Vertebra

pre kancelárie a stoly



Na zaistenie a prechod káblov zvislo zo stola na podlahu alebo na prechod káblov vodorovne pod povrchom stola

Bal. Obj. č. Organizér káblov Vertebra na stôl

Bal.	Obj. č.	2-komorový - 120 cm
1	6 549 92	Dva možné spôsoby použitia: - upevnená poloha s otáčaním okolo 2 osí - flexibilná poloha s otáčaním okolo 4 osí Prípojený pomocou skrutiek (nedodávajú sa) alebo obojstranných lepiacich podložiek (dodávajú sa) Ideálny na vodorovný prechod káblov
1	6 549 93	
		● Šivá ● Čierna
		4-komorový - 80 cm
		Zvislé
		Zatažená kovová základňa
		Možnosť priskrutkovania na spodnú stranu stola alebo vložiť do výrezu s Ø 80 mm
1	6 549 90	● Šivá
1	6 549 91	● Čierna

Incara™ Vertebra

technické parametre

Rozmery (mm)

2-komorový organizér Vertebra

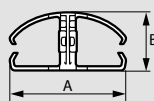

A	54
B	27

Polomer ohybu

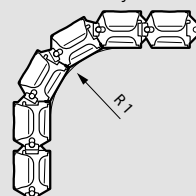

R1 50 min.

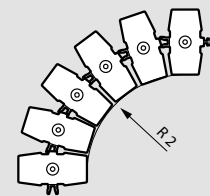

R2 80 min.

4-komorový organizér Vertebra

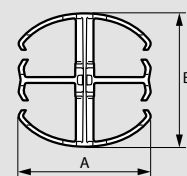

A	54
B	54

Polomer ohybu

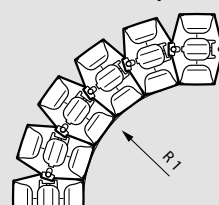

R1 80 min.

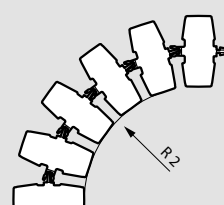

R2 80 min.

2-komorový organizér Vertebra

Upevnená poloha



Flexibilná poloha

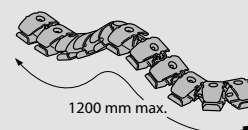
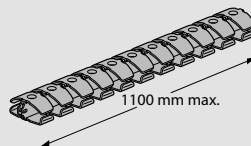

Montáž 2-komorového organizéra Vertebra

Pomocou skrutiek Ø max. 3,5 mm (**nedodávajú sa**)

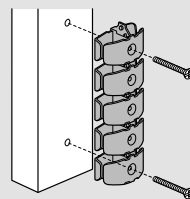

Pomocou obojstranných lepiacich podložiek (sú súčasťou balenia)

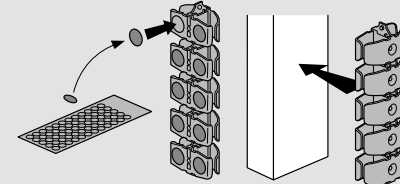

Odporúčaná teplota montáže: +15 °C až +25 °C

Montáž 4-komorového organizéra Vertebra

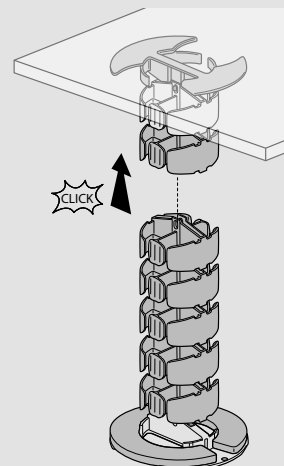
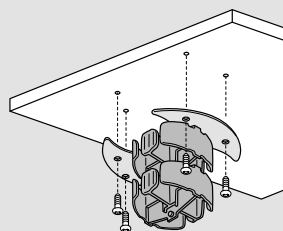

Viacnásobné predlžovačky

nabíjacia stanica



0 494 02



0 494 12

Technické parametre **str. 70**

Len na použitie v interiéri

Bal.	Obj. č.	Bezdrôtová nabíjacia stanica
		10 A – 230 V – 2 300 W max. Kompaktné nabíjacie stanice s 5 portmi vybavenými: - 2 x zarovnanými zásuvkami 2P + T - bezdrôtovou nabíjačkou s výkonom 10 W pre smartfóny s podporou Qi (s protišmykovým povrchom a indikátorom nabíjania). Priamy výhľad na obrazovku zariadenia počas nabíjania - portami USB typu A + C: 3,0 A - 5,0 V - 15 W max. - čiernym káblom 3G 1,5 mm ² (dĺžka: 2 m)
1	0 494 02	● Hnedá/tmavosivá
1	0 494 12	● Biela/tmavosivá

Viacnásobné predlžovačky

multifunkčné

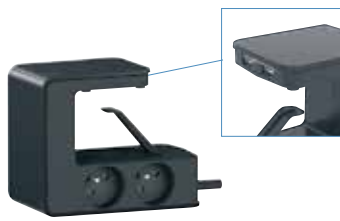

0 504 12

Technické parametre **str. 70**

Len na použitie v interiéri

Bal.	Obj. č.	Stolová predlžovačka s klipom
		16 A – 230 V – 3 680 W max. Vybavené: - 4 x zásuvkami 2P + T - 2 x portmi USB typu A (celkovo 3,4 A) - podsvietený vypínač Zap/Vyp - 1 x 1,5 m 3-žilový 1,5 mm ² textilný kábel, ktorý sa otáča o 90° Jednoducho sa pripína na stôl alebo pracovný stôl (max. hrúbka: 63 mm) Umožňuje vám schovať zásuvky pod stôl, pričom zachováva prístup k nabíjacím modulom USB
1	0 504 12	● Čierna

Multifunkčné viacnásobné predlžovačky pre špeciálne účely

technické parametre

■ Viacnásobná nabíjacia stanica s bezdrôtovou nabíjačkou a portmi USB obj. č. 0 494 02/12

Príklad použitia



Dostupná v dvoch vyhotoveniach, ktoré zapadnú doma či na pracovisku

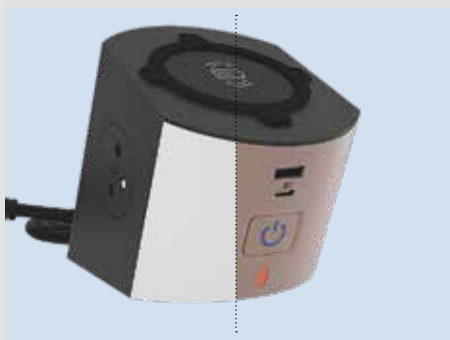

Rozmery (mm)

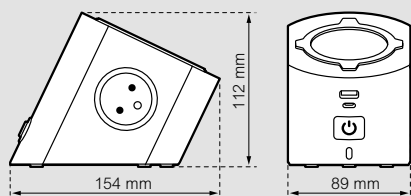

■ Stolová predlžovačka s klipom obj. č. 0 504 12

Rozmery (mm)

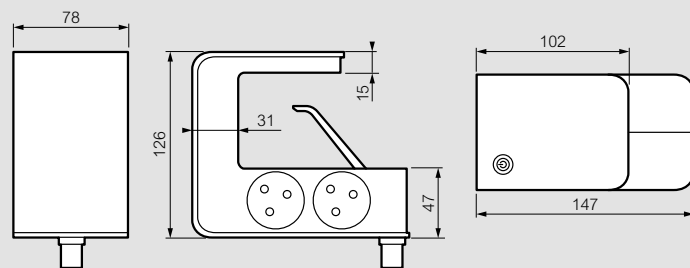

Zoznam katalógových čísiel

Obj. č.	Stránka	Sada	Obj. č.	Stránka	Sada	Obj. č.	Stránka	Sada	Obj. č.	Stránka	Sada
0 494 00			6 547 42	-	1	72	-	1	12AB	-	1
0 494 02	71	1	43	-	1	73	-	1	12BK	-	1
12	-	1	44	-	1	74	-	1	12WH	-	1
0 504 00			45	-	1	75	-	1	13AB	-	1
0 504 12	71	1	55	-	1	80	69	1	13BK	-	1
0 734 00			56	-	1	81	-	1	13WH	-	1
0 734 00	68	1	57	-	1	82	-	1	14AB	64	1
01	-	1	59	-	1	83	-	1	14BK	-	1
02	-	1	60	-	1	6 549 00			14WH	-	1
03	-	1	61	-	1	6 549 00	62	1	15AB	65	1
03	-	1	63	-	1	01	-	1	15BK	-	1
04	-	1	64	-	1	02	-	1	15WH	-	1
05	-	1	65	-	1	03	-	1	16AB	-	1
06	-	1	70	57	1	04	-	1	16BK	-	1
09	-	1	71	-	1	05	-	1	16WH	-	1
13	-	1	72	-	1	18	-	1	17AB	64	1
14	-	1	73	-	1	20	-	1	17BK	-	1
19	-	1	74	-	1	22	-	1	17WH	-	1
70	-	10	75	-	1	23	-	1	18AB	-	1
71	-	10	76	-	1	30	-	1	18BK	-	1
72	-	10	77	-	1	31	-	1	18WH	-	1
88	-	1	78	-	1	32	-	1	19AB	-	1
95	-	1	92	-	1	33	-	1	19BK	-	1
96	-	1	6 548 00			34	-	1	19WH	-	1
0 776 00			6 548 00	54	1	35	-	1	20AB	-	1
0 776 38L	52	1	01	-	1	36	-	1	20BK	-	1
39L	-	1	02	-	1	37	-	1	20WH	-	1
40L	-	1	03	-	1	38	-	1	21AB	-	1
41L	-	1	04	-	1	70	60	1	21BK	-	1
42L	-	1	05	-	1	71	-	1	21WH	-	1
43L	-	1	06	-	1	72	-	1	22WH	66	1
45L	-	1	07	-	1	73	-	1	23WH	-	1
46L	-	1	08	-	1	80	-	1	24WH	-	1
6 547 00			09	-	1	81	-	1	25WH	-	1
6 547 01	51	1	10	-	1	90	70	1	99	64	1
02	-	1	11	-	1	91	-	1			
03	-	1	12	-	1	92	-	1			
04	-	1	14	-	1	93	-	1			
05	-	1	16	-	1	6 551 00					
07	-	1	17	-	1	6 551 00AB	66	1			
08	-	1	18	-	1	00BK	-	1			
20	50	1	19	-	1	00WH	-	1			
20F	-	1	20	-	1	01AB	-	1			
21	-	1	21	-	1	01BK	-	1			
22	-	1	27	-	1	01WH	-	1			
23	-	1	50	57	1	02AB	-	1			
30	-	1	6 548 51	-	1	02BK	-	1			
31	-	1	52	-	1	02WH	-	1			
32	-	1	53	-	1	10AB	65	1			
33	-	1	60	-	1	10BK	-	1			
39	-	15	61	-	1	10WH	-	1			
40	54	1	64	-	1	11AB	-	1			
41	-	1	70	60	1	11BK	-	1			
			71	-	1	11WH	-	1			

Poznámky



NAVŠTÍVTE
NAŠE STRÁNKY

- @ www.legrand.sk
- f www.facebook.com/legrand.sk
- 📷 www.instagram.com/legrand_slovensko
- in www.linkedin.com/company/legrand-slovensko
- ▶ www.youtube.com/legrand



Legrand Slovensko, s. r. o.

Nivy Tower
Mlynské nivy 5, 821 09 Bratislava
Tel.: +421 2 32 15 36 01
E-mail: kontakt.bratislava@legrand.sk

pobočka Košice
Business Center Moldavská a.s. Košice
Moldavská cesta 10/B, 040 11 Košice
E-mail: kontakt.kosice@legrand.sk

www.legrand.sk