

LIVING now



TRADIČNÉ
OVLÁDANIE



OVLÁDANIE
MOBILNÝM
TELEFÓNOM



HLASOVÉ
OVLÁDANIE



PROGRAMOVÉ
PLÁNOVANIE

bticino



Living Now s Netatmo
- Bezdřetový spínač doma/mimo domu



Living Now s Netatmo
- Smart stmievač/spínač a ovládač žalúzií

OBSAH

DIZAJN

DIZAJNOVÉ INOVÁCIE	6
POVRCHOVÁ ÚPRAVA	10

LIVING NOW S NETATMO

SMART OVLÁDANIE DOMÁCNOSTI	18
APLIKÁCIA HOME + CONTROL	24
INŠTALÁCIA	26
NOVÝ SMART TERMOSTAT SMARTHER	28

LIVING NOW MYHOME

INŠTALÁCIA SYSTÉMU MYHOME S RADOM PRODUKTOV LIVING NOW	30
NOVÉ DIGITÁLNE A HLASOVÉ OVLÁDANIE	32
INŠTALÁCIA DIGITÁLNYCH OVLÁDAČOV	38

SPÔSOB INŠTALÁCIE	40
-------------------	----

MEDZINÁRODNÉ ŠTANDARDY ZÁSUVIEK	44
---------------------------------	----

KATALÓGOVÉ STRANY	46
-------------------	----

LIVING now



Ikonický dizajn, teraz aj v smart prevedení

Living Now predstavuje novú generáciu výrobkov Living. Nadčasová ikona, v ktorej sa spája lineárnosť jedinečného dizajnu s jednoduchosťou inteligentnej technológie. To všetko bez zmeny zvyčajných postupov zapojenia, keďže výrobky Living Now sú vždy inštalované tradičným spôsobom, čo je zárukou dokonalej inštalácie.



Tradičné
ovládanie



Ovládanie
mobilným
telefónom



Hlasové
ovládanie



Programové
plánovanie



- **Inovatívny dizajn:** spojenie rámkov a ovládacích prístrojov v novom prevedení.
- **Smart:** inteligentné pripojené ovládacie prístroje!
- Najlepšie technické riešenia pre **dokonalú inštaláciu.**

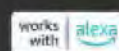
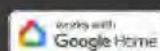

Aplikácia
Home + Control



DIZAJNOVÉ INOVÁCIE

**DOKONALÝ ŠTÝL
A ELEGANTNÉ DETAILS**



Rad Living Now získal toto prestížne medzinárodné ocenenie, ktoré ďalej potvrdzuje schopnosti spoločnosti BTicino v oblasti kombinácie technológie a dizajnu.



Medzinárodná porota na XXVI. ročníku súťaže Compasso d'Oro ADI 2020 udelila radu Living Now čestné uznanie. Compasso d'Oro ADI je najstaršie a najuznávanejšie medzinárodné ocenenie za dizajn.

PLNE DOTYKOVÉ OVLÁDAČE

Svetlo možno rozsvietiť alebo zhasnúť stlačením ľubovoľného bodu na povrchu tlačidla. Po stisnutí sa tlačidlo vráti do svojej pôvodnej polohy.



VIAC PRIESTORU PRE FUNKCIE

Jedinečný tvar rámy s väčším priestorom pre mechanizmus.

NOVÉ DIGITÁLNE OVLÁDADAČE VO VARIANTE LIVING NOW

Rad digitálnych ovládačov Living Now je teraz súčasťou systému domovej automatizácie MyHOME. Kombinácia neuveriteľných inovácií a jednoduchosti, ktoré čakajú na vaše objavovanie, váš hlas a dotyky.





BEZRÁMIKOVÝ OVLÁDAČ OSVETLENIA

- Nové dotykové ovládače bez rámika ■
- Ikony a LED diódy prispôsobené aplikácii MyHOME ■
- Rozšíriteľné o ďalšie voliteľné funkcie ■

POVRCHOVÁ ÚPRAVA

— BIELA



— PIESOK



— ČIERNA





3 FARBY PRÍSTROJOV

Jednotlivé mechanizmy sú dostupné v troch rôznych farbách: biela, piesok a čierna. Saténový povrch: pre príjemný pocit.

KOMBINÁCIA S RÁMIKMI

Rad Living Now ponúka 16 povrchových úprav dizajnových krycích rámikov na použitie s krytkami prístrojov. Rámiky sú vyrobené z rôznych materiálov: technický polymér, kov a drevo.

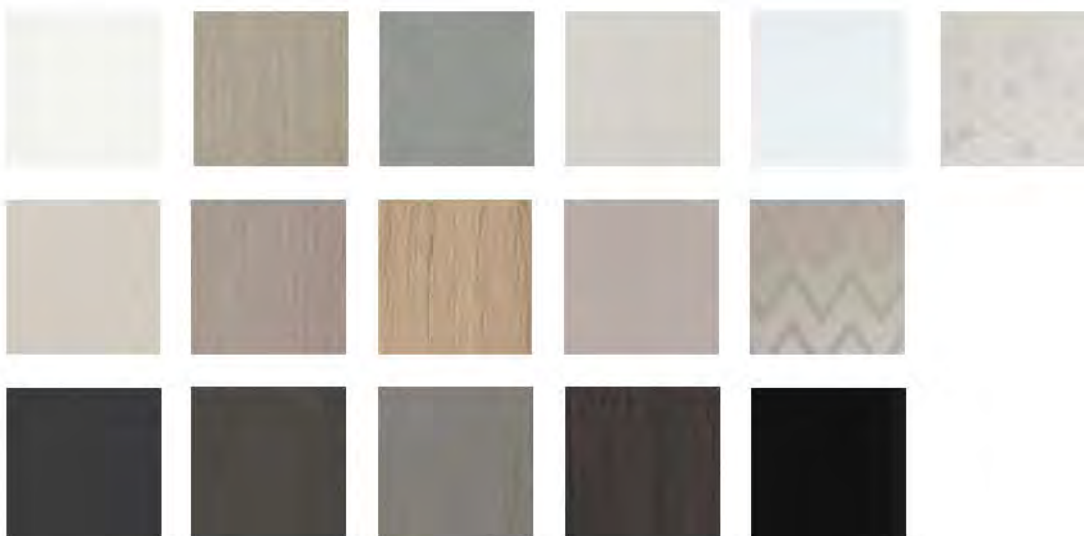

ZLADENIE VZHĽADU DIGITÁLNYCH OVLÁDACÍCH PRVKOV MYHOME

Digitálne ovládače MyHOME nevyžadujú použitie rámikov a sú dostupné v bielej, pieskovej a čiernej farbe.



POVRCHOVÁ ÚPRAVA RÁMIKOV



ICE rámik
Materiál: technický polymér
Kód: ...DW





Povrchové úpravy
zamak a drevo
sú vyrábané
kusovo, takže
medzi jednotlivými
rámikmi môžu
byť rozdiely.
Tieto rozdiely
predstavujú
charakteristický
jedinečný prvok
týchto rámikov.



RÁMIK BIELA

Materiál: technický polymér
Kód: ...KW



RÁMIK ZLATO

Materiál: zamak
Kód: ...ZW



RÁMIK MOON

Materiál: zamak
Kód: ...NW



RÁMIK SKY

Materiál: technický polymér
Kód: ...DA



RÁMIK PIXEL

Materiál: technický
polymér - pixelový efekt
Kód: ...MW

POVRCHOVÁ ÚPRAVA RÁMIKOV

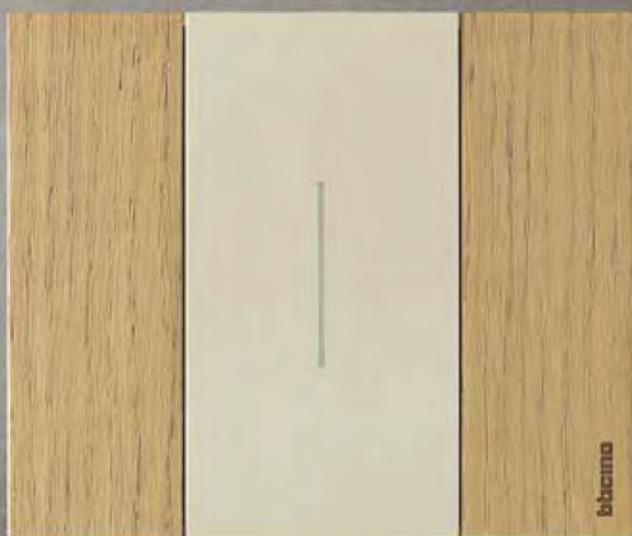

RÁMIK DUB
Materiál: drevo
Kód: ...LM



Povrchové úpravy zamač a drevo sú vyrábané kusovo, takže medzi jednotlivými rámkami môžu byť rozdiely. Tieto rozdiely predstavujú charakteristický jedinečný prvok týchto rámkov.

RÁMIK PIESOK

Materiál: technický polymér
Kód: ...KM

RÁMIK MEĎ

Materiál: zamač
Kód: ...ZM

RÁMIK AURA

Materiál: technický polymér
Kód: ...DM

RÁMIK OPTIC

Materiál: technický polymér - pixelový efekt
Kód: ...MM



POVRCHOVÁ ÚPRAVA RÁMIKOV

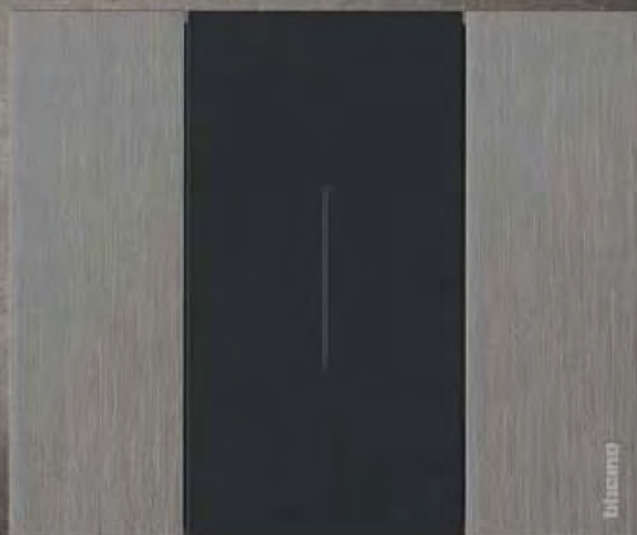

RÁMIK OCEL'
Materiál: zrnak
Kód: ...ZG





Povrchové úpravy
zamat a drevo
sú vyrábané
kusovo, takže
medzi jednotlivými
rámikmi môžu
byť rozdiely.
Tieto rozdiely
predstavujú
charakteristický
jedinečný prvok
týchto rámikov.



RÁMIK ČIERNÁ

Materiál: technický polymér
Kód: ...KG



RÁMIK SPACE

Materiál: zamat
Kód: ...NG



RÁMIK ORECH

Materiál: drevo
Kód: ...LG



RÁMIK NIGHT

Materiál: technický polymér
Kód: ...DG

PRAVÉ RIEŠENIE PRE VŠETKY POTREBY

SMART OVLÁDANIE DOMÁCNOSTI

Living Now ^{WITH} Netatmo



Aplikácia HOME + CONTROL

ELEKTROINŠTALÁCIA S KLASICKOU KABELÁŽOU

Smart prístroje je možné doplniť aj do existujúcej inštalácie s klasickou kabelážou, pripojiť ju k internetu prostredníctvom Wi-Fi a následne všetko ovládať mobilnou aplikáciou Home + Control.

FUNKCIE

- Osvetlenie
- Žalúzie
- Zásuvky
- Vykurovanie
- Ovládanie scenárov
- Meranie spotreby
- Časové programy

ZVOĽTE SI SPÔSOB OVLÁDANIA

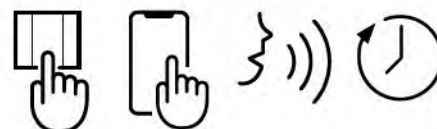

LIVING
now

SYSTÉM DOMÁCEJ AUTOMATIZÁCIE

Living Now MyHOME



INŠTALÁCIA SO ZBERNICOU

Vytvorte integrovaný zbernicový systém (BUS), ktorý je možné ovládať prostredníctvom mobilnej aplikácie, hlasu alebo dotykových prvkov.

FUNKCIE

- Osvetlenie
- Žalúzie
- Zásuvky
- Vykurovanie
- Ovládanie scenárov
- Meranie spotreby
- Video vstupný systém
- Audio systém (integrácia značky Sonos)

ZVOĽTE SI SPÔSOB OVLÁDANIA



LIVING NOW S NETATMO SMART ELEKTROINŠTALÁCIA S BEZDRÔTOVOU KOMUNIKÁCIOU

Majte pod dohľadom svoj domov rovnako ako svoj e-mail alebo bankový účet. Teraz môžete mať toto všetko na dosah ruky, úplne bezpečne a ľahko.

Aplikácia
HOME + CONTROL

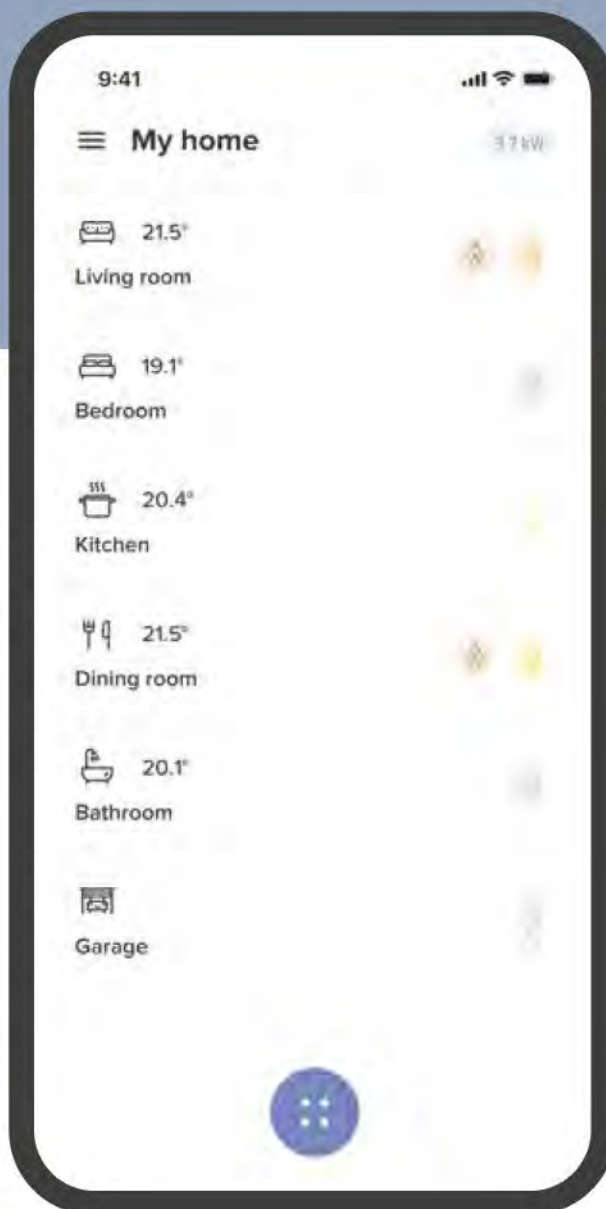

CENTRÁLNE OVLÁDANIE

Centrálny ovládač vám jediným kliknutím umožní pri odchode z domu vypnúť všetky osvetlenia a stiahnuť všetky žalúzie alebo aktivovať váš obľúbený scenár.



OVLÁDANIE MOBILNÝM TELEFÓNOM

Zo svojho mobilného telefónu budete môcť odkiaľkoľvek sledovať a kontrolovať stav osvetlenia, žalúzií a pripojených zásuviek.



HLASOVÉ POVELY

Vďaka svojmu obľúbenému hlasovému asistentovi môžete domáci systém ovládať hlasom.

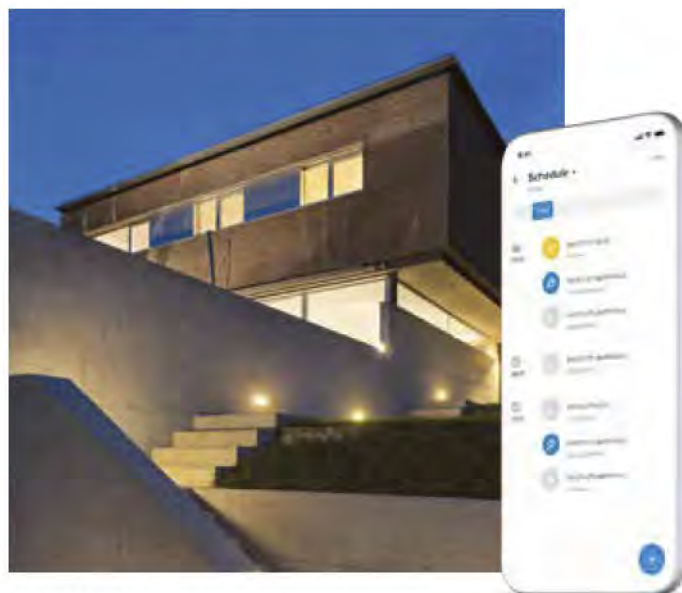

ČASOVÉ PROGRAMY

Nastavte si aktiváciu osvetlenia, žalúzií a zátazí (zariadenia) pripojených do zásuviek na základe svojich potrieb.

Príklady:

- automatické zapnutie záhradných svetiel za súmraku a ich vypnutie pri svitaní,
- rozsvietenie vybraných svetiel a vytiahnutie žalúzií pre simuláciu prítomnosti v dome počas dovolenky.

SMART OVLÁDANIE DOMÁCNOSTI

OVLÁDANIE TEPLoty

Vzdialené sledovanie a regulácia teploty doma pomocou mobilného telefónu a inštalácia inteligentného termostatu Smarther s Netatmo.

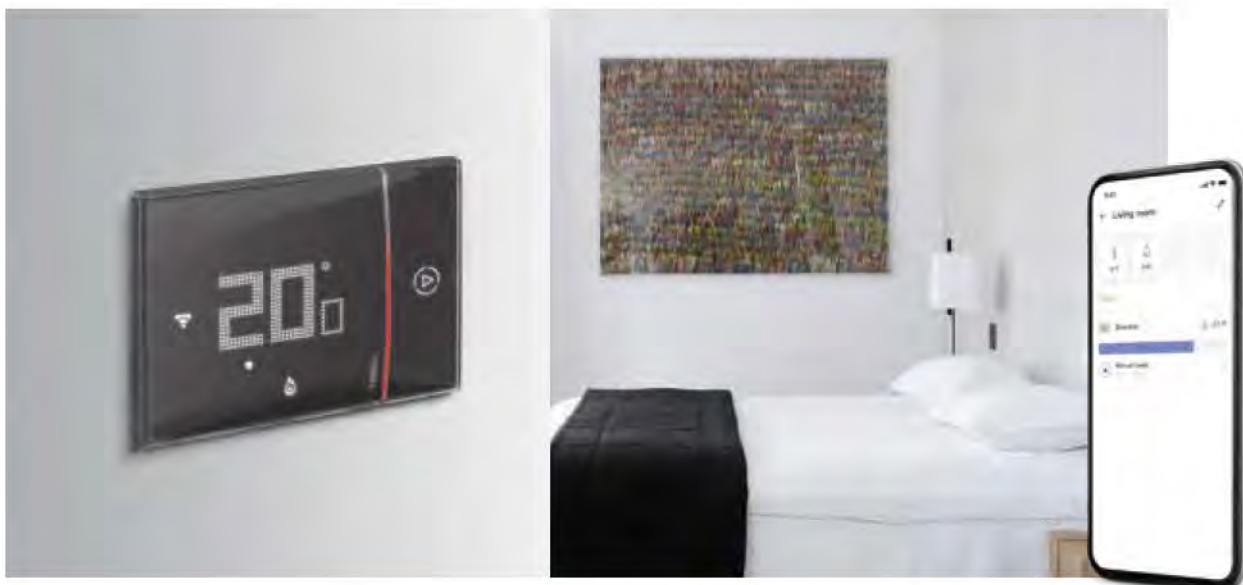

OSVETLENIE NA POŽADOVANEJ ÚROVNI

Nastavte úroveň osvetlenia pre optimálne osobné pohodlie. To vám umožní smart stmievač, k nemu spárované bezdrôtové ovládače a mobilný telefón s aplikáciou Home + Control. Do systému je možné integrovať aj ZigBee 3.0 osvetlenie iných výrobcov ako Ledvance alebo Philipsa, a to vrátane RGBW žiaroviek a LED pásov, pričom nie je nutné použiť originálnu komunikačnú bránu výrobcu. RGBW osvetlenie je možné ovládať aplikáciou Home + Control alebo časovými programami a scenármi.

RIADENIE ZÁŤAŽÍ PRE OCHRANU PRED VÝPADKOM PRÚDU

Pri preťažení systém automaticky odpojí najmenej dôležitú záťaž a tým predíde aktivácii ističa (výpadku prúdu).



REGULÁCIA SPOTREBY ENERGIE

Pomocou mobilného telefónu sledujte spotrebu energie používaných zariadení (okamžitá, denná, mesačná a ročná).



BEZDRÔTOVÉ OVLÁDANIE

Systém umožňuje prídanie bezdrôtových ovládačov (osvetlenie, žalúzie a zásuvky) alebo ich premiestnenie na základe aktuálnych požiadaviek.



SMART NOTIFIKÁCIE

Možnosť dostávať výstražné upozornenia na svoj mobilný telefón.

HOME + CONTROL

Jediná aplikácia, veľa výhod



Home + Control je aplikácia pre iOS aj Android, ktorá umožňuje sledovanie a ovládanie všetkých funkcií inteligentného systému Living Now vnútri aj mimo domu pomocou mobilného telefónu.



ČO SYSTÉM PONÚKA:

1. Aktivácia a prispôbenie **8 scenárov**.
2. **Zobrazenie a kontrola stavu osvetlenia, žalúzií a spotrebičov pripojených k zásuvkám.**
3. **Jednoduché sledovanie a nastavenie teploty pre Smart hlavice a termostaty** (vrátane dotykového termostatu Smarther s Netatmo).
4. **Sledovanie celkovej spotreby domácnosti.**
5. **Zasielanie smart notifikácií** s upozornením na stav systému a záťaží.
6. **Stanovenie prioritných záťaží** v rámci prevencie výpadku prúdu.



KONFIGURÁCIA SYSTÉMU LIVING NOW S NETATMO POMOCOU APLIKÁCIE HOME + CONTROL JE ĽAHKÁ PRE PROFESIONÁLOV AJ KONCOVÝCH UŽÍVATEĽOV

Jednoducho si stiahnite aplikáciu z obchodu Apple alebo Google a postupujte podľa pokynov.

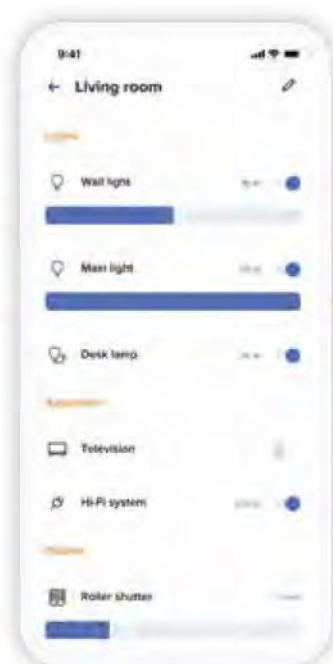

Aktivácia osvetlenia,
žalúzií a zariadení.



Zobrazenie
spotreby



Ovládanie
vykurovania

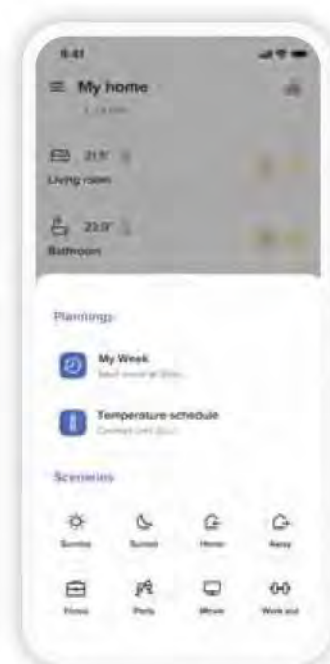

Scenáre a časové
programy

ROVNAKÁ INŠTALÁCIA AKO PRI TRADIČNOM ELEKTRICKOM SYSTÉME

1.

ZARIADENIA SÚ INŠTALOVANÉ A ZAPOJENÉ PODOBNE AKO TRADIČNÉ ZARIADENIA

Namiesto tradičného zariadenia nainštalujte smart zariadenie zodpovedajúceho typu: jedno pre každý ovládaný okruh. Smart ovládač je funkčný ihneď po inštalácii a pripojené svetlo budete teda môcť zapnúť bez ďalších úprav.



PRÍKLAD SVETELNÉHO BODU SO STMIEVAČOM

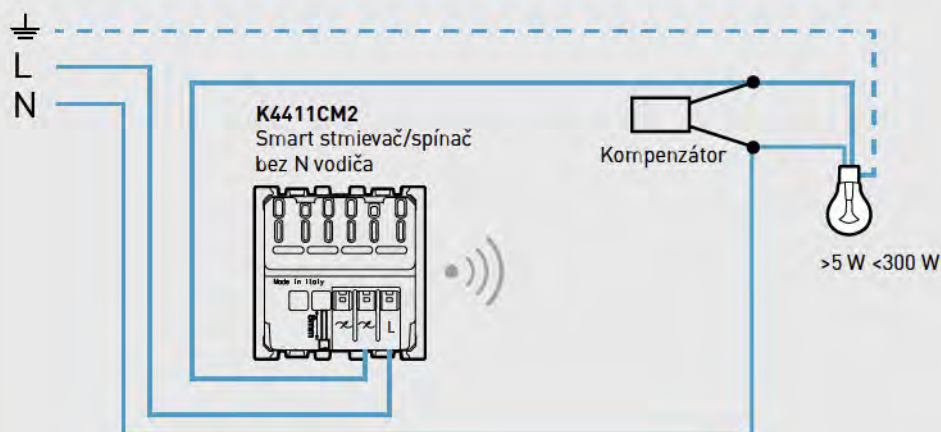

2.

JEDNODUCHÝM STLAČENÍM TLAČIDLA MOŽNO PRÍSTROJE SPOJIŤ DO JEDINEJ ZIGBEE 3.0 INŠTALÁCIE

A. Zapnite príslušný istič.

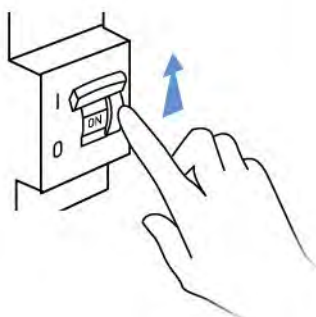

B. Otvorte programovací mod komunikačnej brány. V tomto prípade stlačte na 5 sekúnd stred klapky ovládača scenárov „doma/mimo domu“.

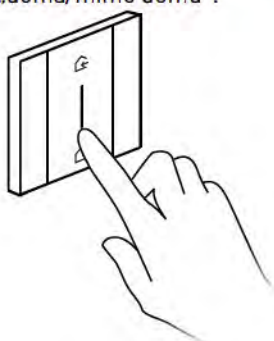

C. Prístroje, ktoré nie sú súčasťou žiadnej ZigBee siete, sa automaticky prihlásia a stanú sa súčasťou vašej smart elektroinštalácie.

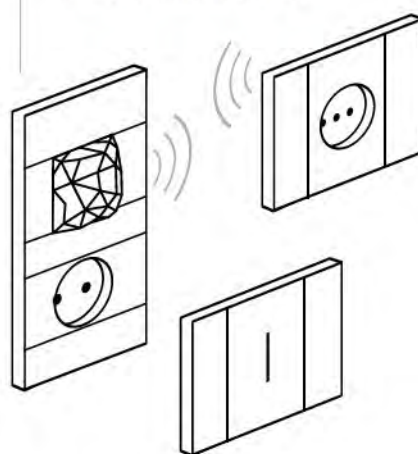

3.

STIAHNITE SI APLIKÁCIU HOME + CONTROL A PRIPOJTE INŠTALÁCIU K INTERNETU. POMENUJTE SI INŠTALÁCIU, PRÍSTROJE A VŠETKO USPORIADAJTE DO VIRTUÁLNYCH MIESTNOSTÍ.



Aplikácia Home+Control



K DRÔTOVÝM PRÍSTROJOM JE MOŽNÉ SPÁROVAŤ BEZDRÔTOVÉ OVLÁDAČE, A TO BUĎ POMOCOU APLIKÁCIE HOME + CONTROL, ALEBO POŤUKANÍM (POZRI NIŽŠIE).

A. Stlačte na 5 sekúnd stred klapky ovládača scenárov „doma/mimo domu“ (prípadne programovacie tlačidlo, ak máte mobilnú alebo modulárnu komunikačnú bránu).

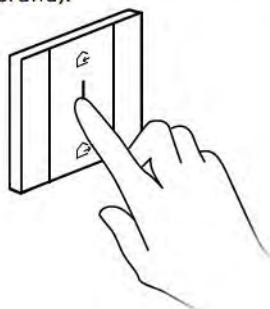

B. 3x poťukajte bezdrôtovým prístrojom na príslušný drôtový.

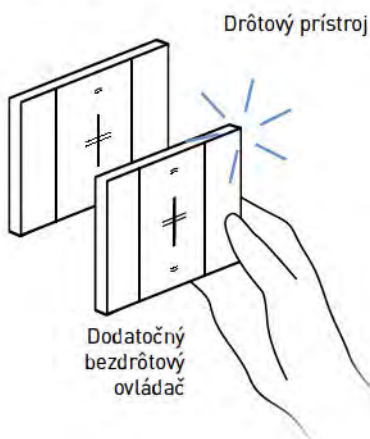

C. Inštalujte bezdrôtový ovládač na ľubovoľné miesto podľa požiadaviek zákazníka.

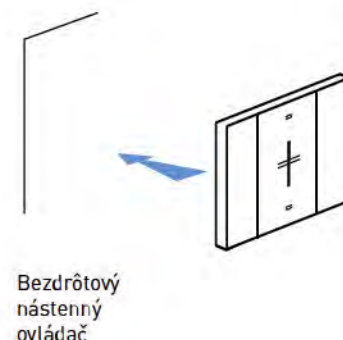



Nový smart termostat

Smarter

WITH
Netatmo

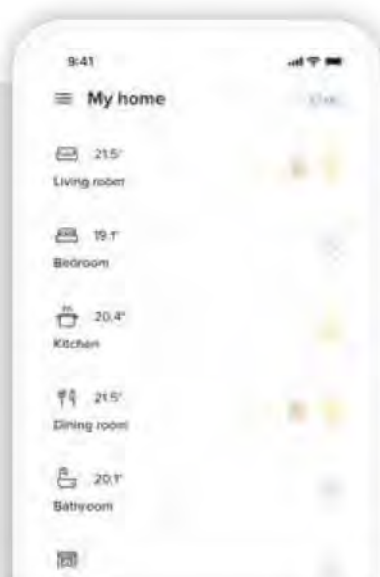

S APLIKÁCIOU JE VŠETKO LAHŠIE

- Diaľkové ovládanie termostatu jednoducho a intuitívne
- Tvorba a úprava týždenných programov
- Ovládanie termostatu z viacerých mobilných telefónov a niekoľkými užívateľmi
- Ovládanie viacerých termostatov v jednej domácnosti alebo v rôznych domácnostiach
- Správa aktualizácií softvéru termostatu
- Kombinácia hlasových povelov s obľúbeným hlasovým asistentom (Amazon Alexa, Apple HomeKit alebo Google Home)

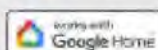

Čo všetko dokáže smart termostat BTicino?

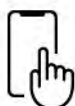

NASTAVENIE PROGRAMOV

Pomocou aplikácie Home + Control App je možné nastaviť prednastavené programy podľa vašich potrieb.



MIMO DOMOV

Ak budete na niekoľko dní mimo domova, môžete prostredníctvom aplikácie nastaviť termostat na diaľku (napr. do protimrazového režimu), a to nezávisle od prednastaveného týždenného programu.



BOOST

Funkcia Boost slúži na aktiváciu systému vykurovania alebo chladenie na obmedzený čas (30, 60 alebo 90 minút) bez ohľadu na aktuálne nastavený program a okolitú teplotu.



SLEDOVANIE SPOTREBY

Aplikácia Home + Control App umožňuje ľahkú správu a sledovanie spotreby.



MAXIMÁLNY KOMFORT V KAŽDEJ ZÓNE

Pomocou tej istej aplikácie je možné ovládať niekoľko termostatov v jednej alebo vo viacerých domácnostiach, alebo tiež nastaviť požadovanú teplotu v jednotlivých miestnostiach pre maximálne pohodlie vďaka kompatibilitě so smart radiátorovými ventilmi Netatmo.



 Netatmo

Smart termostat je jednoduchý a intuitívny



Zobrazte teplotu a nastavte ju podľa želania



Zobrazte nastavenú izbovú teplotu a vlhkosť



Aktivujte funkciu BOOST



OVLÁDANIE
DOTYKOM

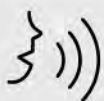

HLASOVÉ
OVLÁDANIE

ZBERNICOVÝ SYSTÉM MYHOME S RADOM PRODUKTOV LIVING NOW



Hlasové ovládanie



Dotykový ovládač

Komunikačná
zbernica

LIVING 
now

Rad zariadení pre automatizáciu domácnosti dopĺňajú dva moderné digitálne ovládače Living Now, ktoré ponúkajú inovatívne riešenie pre ovládanie vášho systému:

- Hlasové ovládanie so vstavaným hlasovým asistentom Amazon Alexa.
- Dotykové ovládače osvetlenia a celkové ovládanie.

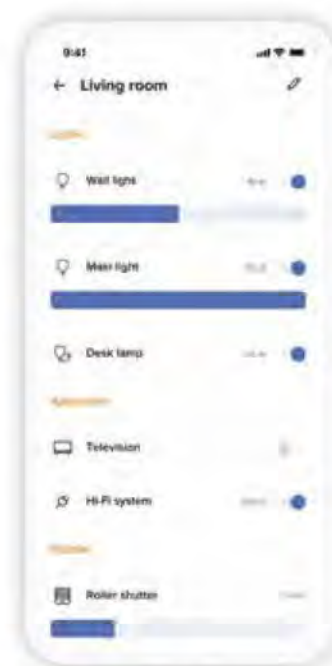

Aplikácia Home + Control



Termostat s displejom



Dotyková obrazovka HOMETOUCH pracuje zároveň ako video telefón (kompatibilná s kamerami Netatmo)



MyHOME Server 1

- Zvukový systém SONOS
- Produkty a zariadenia tretích strán
- Vnútorne a vonkajšie kamery Netatmo

VŠETKO POD KONTROLOU

Systém MyHOME dáva koncovým užívateľom úplnú slobodu ovládania domácnosti: pomocou ručných ovládačov Living Now, zariadenia s dotykovou obrazovkou a šikovného telefónu s aplikáciou MyHOME.



Systém MyHOME je možné ovládať hlasom prostredníctvom vstavaného hlasového ovládača Alexa a tiež pomocou hlasových asistentov Amazon a Google.



HLAS INTELIGENTNEJ DOMÁCNOSTI

**HLASOVÉ OVLÁDANIE:
INOVATÍVNE ZARIADENIE S INTEGROVANÝM
HLASOVÝM ASISTENTOM AMAZON ALEXA**

Ovládajte jednotlivé miestnosti v dome podľa potreby pomocou hlasového ovládania, ktoré umožňuje riadenie systému MyHOME ako nikdy predtým.



Hlasové ovládanie

Ovládač osvetlenia

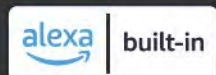

„Hi Alexa, I'm at home.”

„Hi Alexa, what's the weather tomorrow?”



VY POŽIADATE, ALEXA ODPOVIE.

Pomocou hlasu aktivujte funkcie systému domácej automatizácie: osvetlenie, žalúzie, scenáre, obľúbenú hudbu, prípadne požiadajte o iné informácie.

“Alexa, set the alarm for 7:30”

“Alexa, switch off the lights”

“Alexa, activate the relaxation scenario”



NOVÝ SPÔSOB, AKO NA DOMÁCU AUTOMATIZÁCIU

DOTYKOVÉ OVLÁDAČE:

- Nové dotykové ovládače bez rámika
- Prispôsobené ikony a LED diódy
- Ovládače osvetlenia a celkové ovládanie rozšíriteľné o nové funkcie





Aplikácia pre digitálne ovládače

VYTVÁRANIE PRISPÔSOBITELNÝCH FUNKCIÍ

Funkciu prepojenú s ovládacím zariadením a zodpovedajúcu ikonou je možné kedykoľvek zmeniť.

To môže vykonať aj koncový zákazník pomocou aplikácie pre digitálne ovládače (Digital Controls)

ZMENA FUNKCIÍ



Z ovládania strniavača

na ovládanie žalúzií



OVLÁDAČ OSVETLENIA

Umožňuje riadenie osvetlenia (1-3 svetlá, skupina svetiel, generálne ovládanie osvetlenia)

MOŽNOSŤ VÝBERU MEDZI CELKOVÝM OVLÁDANÍM A OVLÁDANÍM OSVETLENIA

Digitálne ovládače pre každú potrebu.

Dve verzie, nekonečné možnosti prispôsobenia podľa životného štýlu užívateľa.



CELKOVÉ OVLÁDANIE

Od 1 do 3 svetiel, strniavač, žalúzie, ovládanie záťaží a scenárov.



Aplikácia MyHOME

ROZŠÍRITEĽNÉ FUNKCIE

Rozšírte systém pridaním nových funkcií prepojených s ovládacím zariadením, jednoducho pomocou aplikácie.



ROZŠÍRENIE FUNKCIE



ZMENA UMIESTNENIA

Umiestnenie ovládača je možné jednoduchým postupom zmeniť pri zachovaní existujúcich funkcií. Bez zmeny nastavenia alebo elektroinštalácie.



Z OBÝVACEJ IZBY

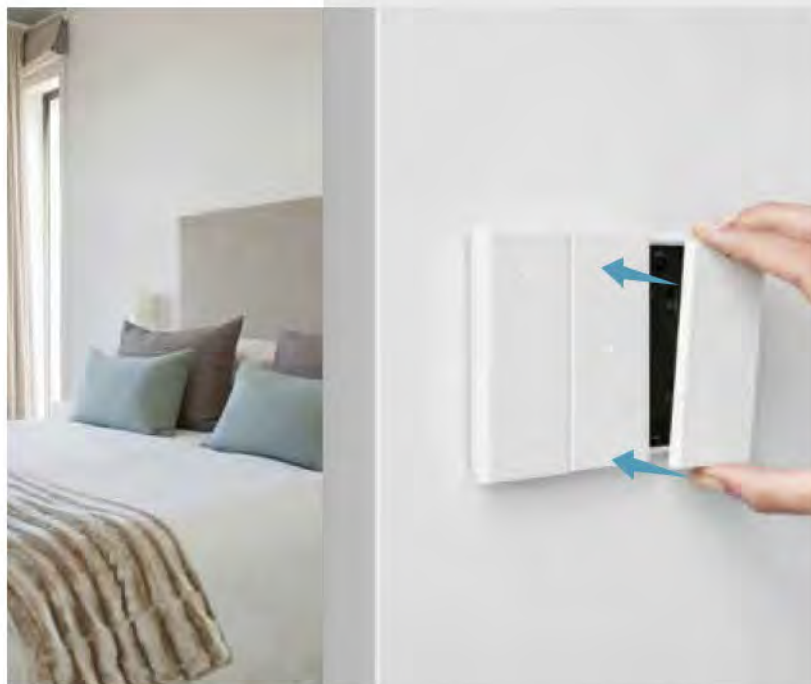

DO SPÁLNE

INŠTALÁCIA DIGITÁLNYCH OVLADAČOV

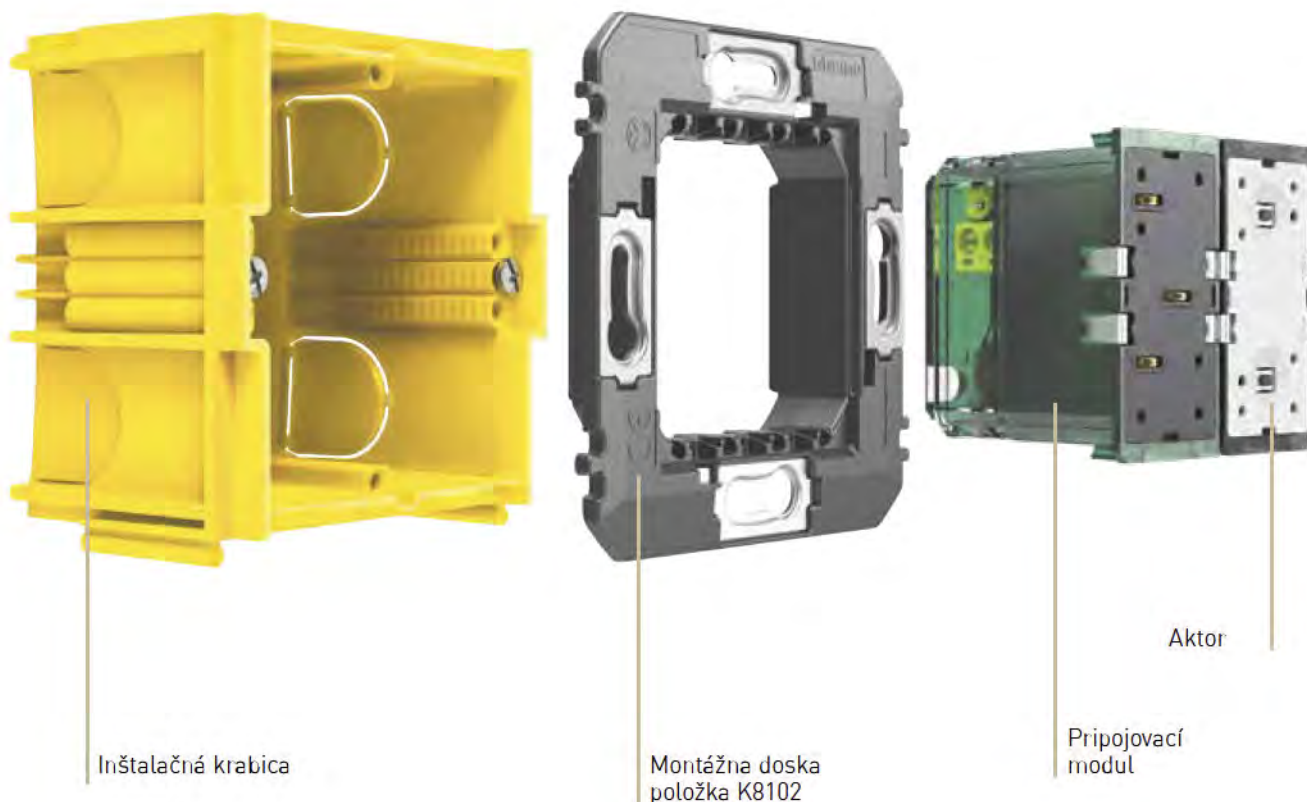

FUNKČNÉ PRVKY

INŠTALÁCIA

S odkazom na obrázok sú digitálne zariadenia inštalované v ich príslušnej zapustenej krabici a na montážnej doske pomocou napájacieho rámu.

Modul pre pripojenie k systémovej zbernici a prípadné zapustené aktory sú inštalované na montážnej doske.

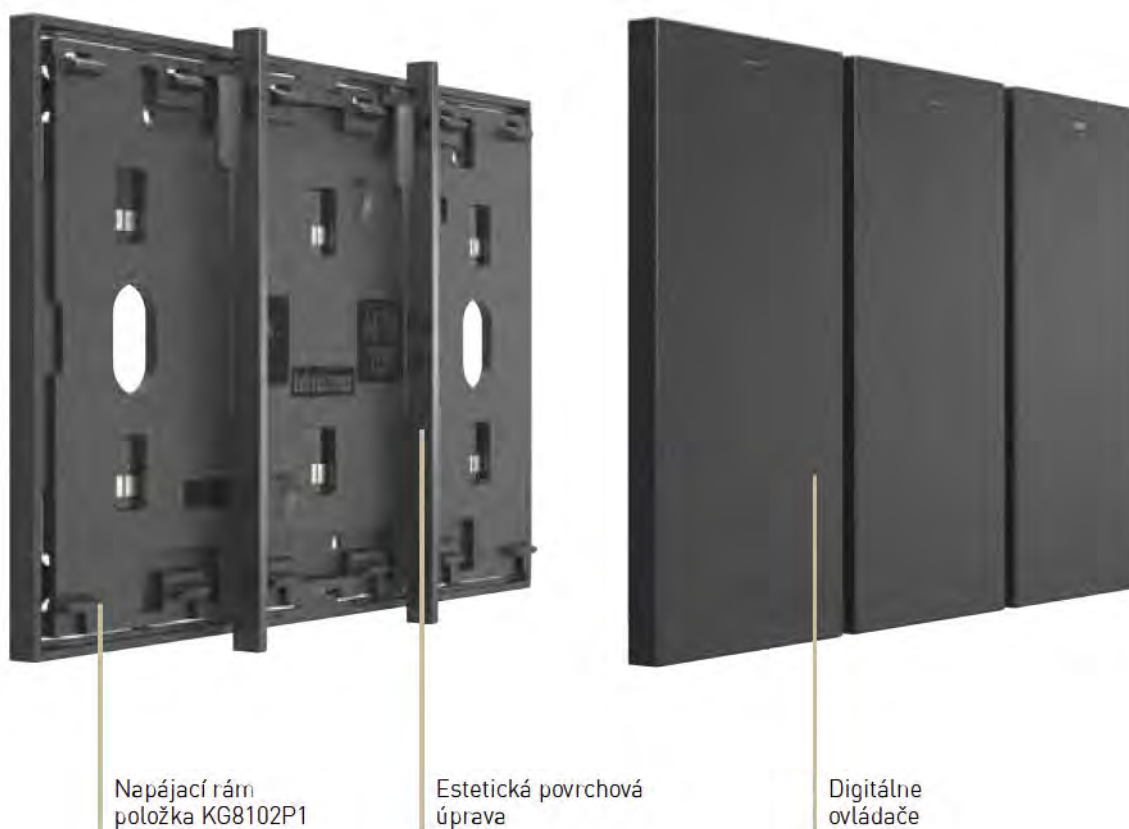

Napájací rám
položka KG8102P1

Estetická povrchová
úprava

Digitálne
ovládače

POHĽADOVÉ PRVKY

INŠTALÁCIA HLASOVÉHO ASISTENTA

Tento úkon je vykonaný podobným spôsobom ako inštalácia dotykových ovládačov, ale vyžaduje demontáž dvojice vertikálnych povrchových prvkov z napájacieho rámu.

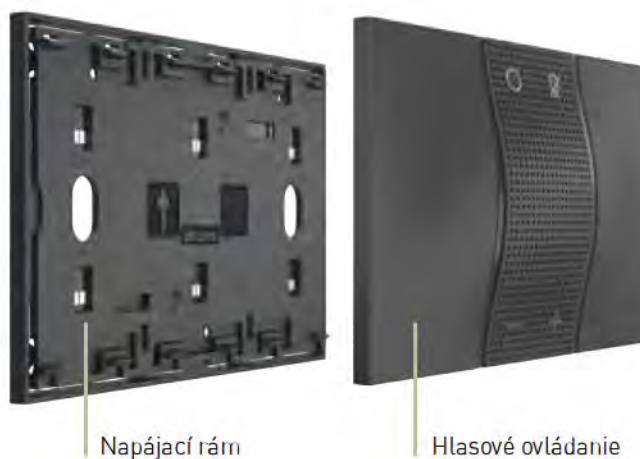

Napájací rám

Hlasové ovládanie

INŠTALÁCIA ŠTANDARDNÝCH PRÍSTROJOV



Inštalačná krabica



Montážna doska

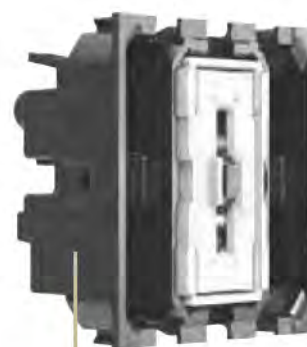

Tradičné alebo
smart mechanizmy

FUNKČNÉ PRVKY

ŠTANDARDNÁ INŠTALÁCIA

V prípade **tradičných** aj **smart zariadení** je inštalácia vždy štandardná s nasledujúcimi vlastnosťami:

- Tradičná elektroinštalácia.
- Štandardné zapustené inštalačné krabice pre jeden až štyri prístroje (pozri str. 98).
- Nevyžaduje konfiguráciu.

PRACOVNÝ POSTUP JE ROVNAKÝ, AKO HO POZNÁTE, ALE JE ĽAHŠÍ

Základné pravidlá a postupy inštalácie zostávajú bezo zmien.

Vďaka inštalácii pohľadových prvkov svojmu zákazníkovi nakoniec odovzdáte dokonale vyzerajúci systém ovládania domácnosti.

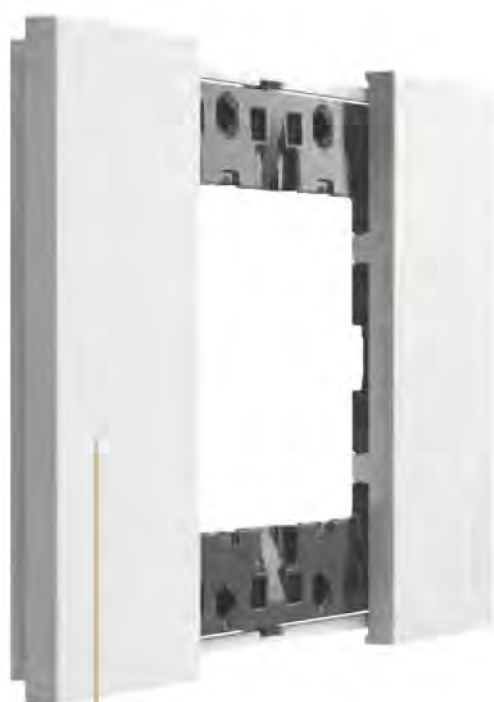

Rámiky na upevnenie krytiék



Krytky pripevnené k rámiiku

POHLADOVÉ PRVKY

POSTUP MONTÁŽE

- Nainštalujte plne funkčný systém ovládania, ale bez pohľadových prvkov (rámiky a krytky).
- Použite ochrannú plastovú krytku (dodávanú s montážnou doskou) na ochranu inštalovaných prístrojov napr. pri maľovaní.
- Po dokončení všetkých prác (vrátane maľby stien) nainštalujte rámiky a krytky.

ĎALŠIE VÝHODY

- Pred maľovaním stien bude môcť zákazník ľahko demontovať pohľadové prvky, rámiky a krytky spínača a rovnako ľahko ich po dokončení prác vráti na pôvodné miesto.
- Zákazník sa po niekoľkých rokoch rozhodne vymeniť dizajn rámiika alebo krytky prístroja? Možno vykonať jednoduchú výmenu krytiék bez zásahu do samotného mechanizmu.

PREDNOSTI INŠTALÁCIE

PLNE DOTYKOVÉ OVLÁDANIE: ERGONÓMIA

Celá plocha ovládača je funkčná. Umožňuje presnú aktiváciu funkcií v hornej, dolnej alebo strednej časti spínača, čo zaisťuje výnimočnú ergonómiu pri ovládaní.

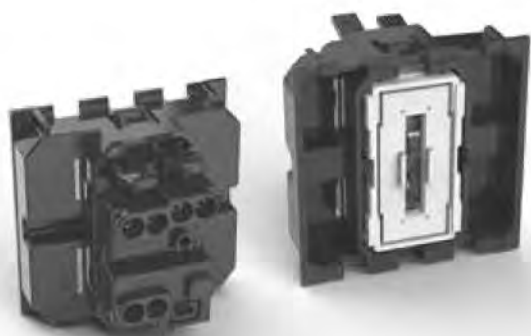

PLNE DOTYKOVÉ OVLÁDANIE SPÍNAČOV

- 1) Testované na viac než 80 000 zapnutí s pripojenou záťažou, čo je dvojnásobok požadovanej hodnoty. To sa rovná viac než 40 rokov bežného používania.
- 2) 10AX 250 V alebo 15AX 127V, testované až do 700 A. Ideálne aj pre nové LED svetelné zdroje, ktoré pri zapnutí generujú významný špičkový prúd.

SAMOSTREDIACI SYSTÉM

Patentovaný samostrediaci systém zaisťuje, že krytky ovládačov sú vždy zalícované s ostatnými komponentmi celého prístroja, a to aj po dlhodobom používaní.

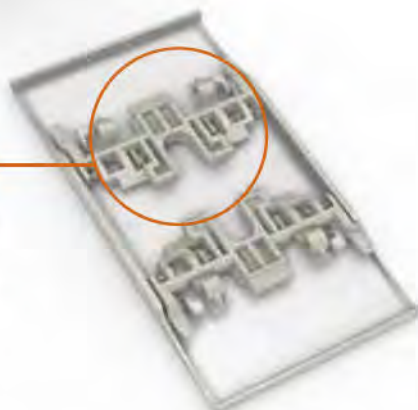

POHYBLIVÝ RÁM

Vďaka flexibilnému pohyblivému rámu v zadnej časti dizajnového rámička priľne spínač vždy dokonale k akémukoľvek povrchu.

Pohyblivý rám umožňuje:

- 1) skryť nerovnosti montážneho povrchu;
- 2) skryť nepresnosti montáže zapustených montážnych krabíc;
- 3) skryť vonkajší okraj montážnych krabíc do sadrokartónu.



PEVNEJŠIA MONTÁŽNA DOSKA

Až 4-krát pevnejšia než súčasná verzia, napríklad pri rade Livinglight, vďaka novej geometrii a vysoko kvalitným materiálom.



LEPŠIA OCHRANA

Montážna doska je vybavená ochranným krytom, ktorý slúži na ochranu montážnej dosky a mechanizmu pred poškodením počas interiérových prác, napríklad maľovania stien.

MEDZINÁRODNÉ ŠTANDARDY

MODULARITA

Rad Living Now ponúka
výber zo širokej
škály štandardov
a modularít pre zaistenie
optimálneho riešenia pre
váš projekt.



TALIANSKÝ/AUSTRÁLSKY
ČÍNSKY/INDICKÝ
štandard



NEMECKÝ A FRANCÚZSKY
štandard



NEMECKÝ A FRANCÚZSKY
štandard

Osová vzdialenosť 71 mm

ŠTANDARDY ZÁSUVIEK

Ponuka zásuviek pokrýva všetky hlavné medzinárodné štandardy.*



NEMECKÁ



TALIANSKÁ



FRANCÚZSKA/
BELGICKÁ



AMERICKÁ



AUSTRÁLSKA



EURÓPSKO/AMERICKÁ



IZRAELSKÁ



ČÍNSKA



INDICKÁ



BRAZÍLSKA



MULTIŠTANDARD

* V prípade záujmu o niektorý z týchto medzinárodných štandardov nás kontaktujte.



Prístroje musia byť doplnené príslušnými krytkami, ktoré sú uvedené nižšie

Obj. č.	Spínače 10 AX - 250 V~
○ K4001	Spínač č. 1 skrutkové svorky, podsvietiteľný - 1 modul
○ K4001A	Spínač č. 1 automatické svorky, podsvietiteľný - 1 modul
○ K4001M2A	Spínač č. 1 automatické svorky, podsvietiteľný - 2 moduly
○ K4003	Striedavý prepínač č. 6 skrutkové svorky, podsvietiteľný - 1 modul
○ K4003A	Striedavý prepínač č. 6 automatické svorky, podsvietiteľný - 1 modul
○ K4003M2A	Striedavý prepínač č. 6 automatické svorky, podsvietiteľný - 2 moduly
○ K4004	Krížový prepínač č. 7 skrutkové svorky - 1 modul
○ K4004L	Krížový prepínač č. 7 skrutkové svorky, s bielym LED podsvietením (LED zdroj nie je vymeniteľný) - 1 modul
○ K4004LB	Krížový prepínač č. 7 skrutkové svorky, s modrým LED podsvietením (LED zdroj nie je vymeniteľný) - 1 modul

Obj. č.	Tlačidlá 10 A - 250 V~
○ K4005	Tlačidlo s prepínacím kontaktom skrutkové svorky, podsvietiteľné - 1 modul
○ K4005A	Tlačidlo s prepínacím kontaktom automatické svorky, podsvietiteľné - 1 modul
○ K4005M2A	Tlačidlo s prepínacím kontaktom automatické svorky, podsvietiteľné - 2 moduly

Obj. č.	Krytky
<input type="checkbox"/> KW01 <input checked="" type="checkbox"/> KG01 <input type="checkbox"/> KM01	1 modul Podsvietiteľná krytka pre položky K4001, K4003, K4004, K4004L, K4004LB, K4005, K4034, K4001A, K4003A, K4005A.
<input type="checkbox"/> KW01M2 <input checked="" type="checkbox"/> KG01M2 <input type="checkbox"/> KM01M2	2 moduly Podsvietiteľná krytka pre položky K4001, K4003, K4004, K4004L, K4004LB, K4005, K4034, K4001A, K4003A, K4005A, K4001M2A, K4003M2A, K4005M2A.
<input type="checkbox"/> KW01X <input checked="" type="checkbox"/> KG01X <input type="checkbox"/> KM01X	Krytky spínačov so symbolmi 1 modul - vysoký jas Podsvietiteľná krytka pre položky K4001, K4003, K4004, K4004L, K4004LB, K4005, K4034, K4001A, K4003A, K4005A.
<input type="checkbox"/> KW01M2X <input checked="" type="checkbox"/> KG01M2X <input type="checkbox"/> KM01M2X	2 moduly - vysoký jas Podsvietiteľná krytka pre položky K4001, K4003, K4004, K4004L, K4004LB, K4005, K4034, K4001A, K4003A, K4005A, K4001M2A, K4003M2A, K4005M2A.
<input type="checkbox"/> KW01A <input checked="" type="checkbox"/> KG01A <input type="checkbox"/> KM01A	1 modul - symbol svetla Podsvietiteľná krytka pre položky K4001, K4003, K4004, K4004L, K4004LB, K4005, K4034, K4001A, K4003A, K4005A.
<input type="checkbox"/> KW01M2A <input checked="" type="checkbox"/> KG01M2A <input type="checkbox"/> KM01M2A	2 moduly - symbol svetla Podsvietiteľná krytka pre položky K4001, K4003, K4004, K4004L, K4004LB, K4005, K4034, K4001A, K4003A, K4005A, K4001M2A, K4003M2A, K4005M2A.
<input type="checkbox"/> KW01D <input checked="" type="checkbox"/> KG01D <input type="checkbox"/> KM01D	1 modul - symbol zvončeka Podsvietiteľná krytka pre položky K4001, K4003, K4004, K4004L, K4004LB, K4005, K4034, K4001A, K4003A, K4005A.
<input type="checkbox"/> KW01M2D <input checked="" type="checkbox"/> KG01M2D <input type="checkbox"/> KM01M2D	2 moduly - symbol zvončeka Podsvietiteľná krytka pre položky K4001, K4003, K4004, K4004L, K4004LB, K4001A, K4003A, K4005A, K4001M2A, K4003M2A, K4005M2A.
<input type="checkbox"/> KW01F <input checked="" type="checkbox"/> KG01F <input type="checkbox"/> KM01F	1 modul - symbol kľúča Podsvietiteľná krytka pre položky K4001, K4003, K4004, K4004L, K4004LB, K4005, K4034, K4001A, K4003A, K4005A.
<input type="checkbox"/> KW01M2F <input checked="" type="checkbox"/> KG01M2F <input type="checkbox"/> KM01M2F	2 moduly - symbol kľúča Podsvietiteľná krytka pre položky K4001, K4003, K4004, K4004L, K4004LB, K4005, K4034, K4001A, K4003A, K4005A, K4001M2A, K4003M2A, K4005M2A.

- Poznámky:
- použitie LED je uvedené ďalej v katalógu v časti „LED podsvietenie“ na str. 66.
- pri riešení vyžadujúcich 2-modulové kryty hlavných ovládacích prvkov je potrebné po stranách spínača inštalovať dve „1/2-modulové záslepky“ (položka K4949), pozri príklady inštalácie v časti „Inštalácia a výber rámkov“ na str. 87.

Krytka v bielej farbe

Krytka v čiernej farbe

Krytka v pieskovej farbe

Neutrálna položka (bez krytky)











Living Now

ovládanie žalúzií a ventilácie



Prístroje musia byť doplnené príslušnými krytkami, ktoré sú uvedené nižšie

Obj. č.	Ovládače žalúzií a markíz
<input type="radio"/> K4027	 1P 10 AX, 250 V \sim , prepínač ovládania 1-0-2, skrutkové svorky, nepodsvietiteľné, vyžaduje použitie krytiel K*06 a K*06M2 - 1 modul
<input type="radio"/> K4037N	 10 A 250 V \sim dvojité tlačidlo 1 P (NO) + 1 P (NO) blokované pre žalúzie, skrutkové svorky, nepodsvietiteľné - 1 modul
<input type="checkbox"/> KW4017 <input checked="" type="checkbox"/> KG4017 <input type="checkbox"/> KM4017	 Ovládač ventilátora 240 V \sim 100 W 50 Hz - kryt vybranej farby je dodávaný v balení s ovládačom ventilátora - skrutkové svorky - 2 moduly

Obj. č.	Krytky
1 modul	
<input type="checkbox"/> KW06 <input checked="" type="checkbox"/> KG06 <input type="checkbox"/> KM06	 Krytka pre položku K4027
<input type="checkbox"/> KW06V <input checked="" type="checkbox"/> KG06V <input type="checkbox"/> KM06V	 Krytka pre položku K4027 vertikálna montáž
<input type="checkbox"/> KW05L <input checked="" type="checkbox"/> KG05L <input type="checkbox"/> KM05L	 Krytka pre položku K4037N
<input type="checkbox"/> KW05 <input checked="" type="checkbox"/> KG05 <input type="checkbox"/> KM05	 Krytka pre položku K4037N
<input type="checkbox"/> KW05V <input checked="" type="checkbox"/> KG05V <input type="checkbox"/> KM05V	 Krytka pre položku K4037N vertikálna montáž
2 moduly	
<input type="checkbox"/> KW06M2 <input checked="" type="checkbox"/> KG06M2 <input type="checkbox"/> KM06M2	 Krytka pre položku K4027
<input type="checkbox"/> KW05M2 <input checked="" type="checkbox"/> KG05M2 <input type="checkbox"/> KM05M2	 Krytka pre položku K4037N
<input type="checkbox"/> KW06M2V <input checked="" type="checkbox"/> KG06M2V <input type="checkbox"/> KM06M2V	 Krytka pre položku K4027 vertikálna montáž
<input type="checkbox"/> KW05M2V <input checked="" type="checkbox"/> KG05M2V <input type="checkbox"/> KM05M2V	 Krytka pre položku K4037N vertikálna montáž
<input type="checkbox"/> KW06M2VMC <input checked="" type="checkbox"/> KG06M2VMC <input type="checkbox"/> KM06M2VMC	 Krytka pre položku K4027
<input type="checkbox"/> KW05M2VMC <input checked="" type="checkbox"/> KG05M2VMC <input type="checkbox"/> KM05M2VMC	 Krytka pre položku K4037N

Krytka v bielej farbe

Krytka v čiernej farbe

Krytka v pieskovej farbe

Neutrálna položka (bez krytky)



K4411

K4410



KW19

KG19







KM19

Prístroje musia byť doplnené príslušnými krytkami, ktoré sú uvedené nižšie



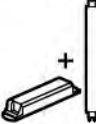
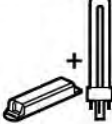











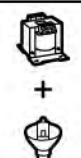

Obj. č.	Stmievače
<input type="radio"/> K4411	Univerzálny stmievač  Univerzálny tlačidlový stmievač - odporová/ indukčná/kapacitná/fluorescenčná/kompaktná/stmievateľná LED. 100 až 240 V~ 50 až 60Hz - pripojenie bez N vodiča - 2 moduly
<input type="radio"/> K4410	Stmievač pre osvetlenie s predradníkom  Tlačidlový stmievač pre osvetlenie s predradníkom s výkonom 0-10 V. 100 až 240 V~ 50 až 60Hz - 2 moduly

Obj. č.	Krytky
<input type="checkbox"/> KW19	1 modul  Krytka pre položku K4411, K4410
<input checked="" type="checkbox"/> KG19	
<input type="checkbox"/> KM19	

STMIEVAČ K4410 - TABUĽKA ZAŤAŽÍ

		1-10 V		
  100-240 V~ 50/60Hz				
				
240 V	Max.	600 VA	600 VA	600 VA
	Min.	20 VA	20 VA	20 VA
100 V	Max.	300 VA	300 VA	300 VA
	Min.	20 VA	20 VA	20 VA

STMIEVAČ K4411 - TABUĽKA ZAŤAŽÍ

		R		L			C/L		
  100-240 V~ 50/60Hz									
									
240 V	Max.	400 W	400 W	400 VA	200 VA	400 VA	200 VA	75 W alebo max. 10 svetelných zdrojov	75 W alebo max. 10 svetelných zdrojov
	Min.	3 W	3 W	3 VA	3 VA	3 VA	3 VA	3 W	3 W
100 V	Max.	200 W	200 W	200 VA	100 VA	200 VA	100 VA	37 W alebo max. 10 svetelných zdrojov	37 W alebo max. 10 svetelných zdrojov
	Min.	3 W	3 W	3 VA	3 VA	3 VA	3 VA	3 W	3 W

 Krytka v bielej farbe

 Krytka v čiernej farbe

 Krytka v pieskovej farbe

 Neutrálna položka (bez krytky)

Living Now

ďalšie spínače



KW4002

KG4002

KM4002



KW02

KG02

KM02

KW02M2

Prístroje musia byť doplnené príslušnými krytkami, ktoré sú uvedené nižšie

Dvojpólové spínače

- KW4002
- KG4002
- KM4002



2P 16 AX, 250 V~, skrutkové svorky,
podsvietiteľný
- 1 modul

Krytky

1 modul

- KW02
- KG02
- KM02



Krytky pre položky KW4002, KG4002
a KM4002

2 modul





- KW02M2
- KG02M2
- KM02M2



Krytky položky KW4002, KG4002 a KM4002



Prístroje musia byť doplnené príslušnými krytkami, ktoré sú uvedené nižšie

Obj. č.	Tlačidlo
<input type="radio"/> K4034	 10 A 250 V~ otváracie tlačidlo s NO/NC kontaktom, podsvietiteľné - 1 modul
<input type="checkbox"/> KW4033 <input checked="" type="checkbox"/> KG4033 <input type="checkbox"/> KM4033	 10 A 250 V~ ťahové tlačidlo s NO/NC kontaktom - 1 modul
<input type="radio"/> K4040	 3 A 250 V~ dverové tlačidlo - podsvietené LED technológiou (už nainštalovaná), krytka dodávaná v balení s tlačidlom - 2 moduly
<input type="radio"/> K4040V12	 Dverové tlačidlo, pozri vyššie - 12 V~

Obj. č.	Krytky pre tlačidlo
<input type="checkbox"/> KW01 <input checked="" type="checkbox"/> KG01 <input type="checkbox"/> KM01	1 modul  Tlačidlo s možnosťou podsvietenia pre položku K4034
<input type="checkbox"/> KW02 <input checked="" type="checkbox"/> KG02 <input type="checkbox"/> KM02	1 modul  Krytka pre položku KW4033 Krytka pre položku KG4033 Krytka pre položku KM4033
<input type="checkbox"/> KW02M2 <input checked="" type="checkbox"/> KG02M2 <input type="checkbox"/> KM02M2	2 moduly  Krytka pre položku KW4033 Krytka pre položku KG4033 Krytka pre položku KM4033

Living Now

PIR pohybové senzory



K4431

K4432

K4430

Prístroje musia byť doplnené príslušnými krytkami, ktoré sú uvedené nižšie





KW16

KG16

KM16

KG17

KM17SL

Obj. č.	PIR pohybové senzory
○ K4431	 <p>Spínač s pasívnym infračerveným senzorom pohybu, vhodný pre všetky typy záťaže vrátane LED svetelných zdrojov - 3 vodiče - súmrakový obvod s premennou prahovou hodnotou a možnosťou vylúčenia jednotlivých častí - časový obvod umožňujúci nastavenie časového oneskorenia vypnutia v rozmedzí od 30 sekúnd do 10 minút - napájanie 230 V\sim - 1 modul</p>
○ K4432	 <p>Spínač s pasívnym infračerveným senzorom pohybu vhodný pre všetky typy záťaže vrátane LED svetelných zdrojov - 3 vodiče - súmrakový obvod s premennou prahovou hodnotou a možnosťou vylúčenia jednotlivých častí - časový obvod umožňujúci nastavenie časového oneskorenia vypnutia v rozmedzí od 10 sekúnd do 10 minút - napájanie 230 V\sim - 2 moduly</p>
○ K4430	 <p>Spínač s pasívnym infračerveným senzorom pohybu vhodný pre všetky typy záťaže vrátane LED svetelných zdrojov - 2 vodiče - súmrakový obvod s premennou prahovou hodnotou a možnosťou vylúčenia jednotlivých častí - časový obvod umožňujúci nastavenie časového oneskorenia vypnutia v rozmedzí od 10 sekúnd do 10 minút - vybavený viacpolohovým prepínačom pre prevádzku typu ON - AUTO - OFF. Možnosť výberu z dvoch typov konfigurácie: 1) viditeľný prepínač (nainštalujte dodaný prepínač a použite krytku. ...17SL) 2) skrytý prepínač (neinštalujte dodaný prepínač a použite krytku ...17) - napájanie 230 V\sim - 2 moduly</p>

Obj. č.	Krytky
<input type="checkbox"/> KW16 <input checked="" type="checkbox"/> KG16 <input type="checkbox"/> KM16	1 modul  Krytka pre položku K4431
<input type="checkbox"/> KW17 <input checked="" type="checkbox"/> KG17 <input type="checkbox"/> KM17	2 moduly  Krytka pre položku K4432, K4430
<input type="checkbox"/> KW17SL <input checked="" type="checkbox"/> KG17SL <input type="checkbox"/> KM17SL	 Krytka pre položku K4430

Poznámka:

- Oblasť detekcie a ďalšie informácie sú uvedené v technickej časti na konci katalógu.
- Položku K4430 použite s krytom ..17 alebo ..17SL
- Krytka .. 17SL: krytka umožňujúca priamy prístup k prepínaču. Prepínač je odkrytý, vďaka čomu je možné prevádzkový režim zariadenia kedykoľvek zmeniť.
- Krytka .. 17: krytka neumožňuje prístup k prepínaču. Zmenu prevádzkového režimu pomocou prepínača na výrobku je možné vykonať až po odstránení krytky.

 Krytka v bielej farbe

 Krytka v čiernej farbe

 Krytka v pieskovej farbe

 Neutrálna položka (bez krytky)



KW4441



KG4441



KM4441

Obj. č.

Elektronické termostaty**DOSTUPNOSŤ
NA VYŽIADANIE**

- KW4441
- KG4441
- KM4441



Elektronický izbový termostat - reléový výstup: NO/NC kontakt 5 A odporová a 2 A indukčná záťaž
- napájanie 230 V \sim - 2 moduly

Living Now

zásuvky - talianský štandard



Prístroje musia byť doplnené príslušnými krytkami, ktoré sú uvedené nižšie

Obj. č.

Zásuvky talianský štandard

Zásuvka 2P+T 10 A, 250 V \sim

- osová vzdialenosť 19mm
- s clonkami, \varnothing 4mm
- 1 modul

- KW4113
- KG4113
- KM4113
- KR4113



Biela
Čierna
Piesková
Červená

Zásuvka 2P+T 16 A 250 V \sim

- osová vzdialenosť 19mm a 26mm
- s clonkami
- pre vidlice 2P a 2P+T 10 a 16 A - 1 modul

- KW4180
- KG4180
- KM4180
- KR4180



Biela
Čierna
Piesková
Červená

Krytky

1 modul

- KW02
- KG02
- KM02
- KR02



Krytka pre položku KW4113, KW4180
Krytka pre položku KG4113, KG4180
Krytka pre položku KM4113, KM4180
Krytka pre položku KR4113, KR4180

Living Now

zásuvky - francúzsky štandard

variant klasickej zásuvky a zásuvky s klapkou

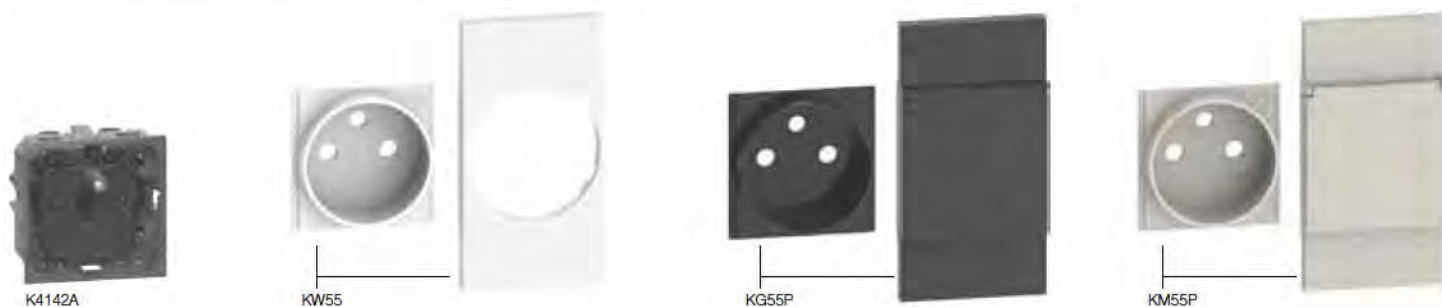

Prístroje musia byť doplnené príslušnými krytkami, ktoré sú uvedené nižšie

Obj. č. Klasická zásuvka - francúzsky štandard

- K4142A Zásuvka 2P+T 16 A 250 V~
 - automatické svorky
 - s detskou ochranou
 - 2 moduly

Obj. č. Krytky pre variant klasickej zásuvky

- 2 moduly**
- KW55
 - KG55
 - KM55
 - KR55
 - KV55
- Krytka pre položku K4142A (Červená a zelená pre špeciálne použitie)

- 2 moduly s klapkou**
- KW55P
 - KG55P
 - KM55P
- Krytka pre položku K4142A

Poznámka: pri výmene iba samotnej krytky s klapkou objednávajte nasledujúce kódy: KG/KM/KW04P

Obj. č. Zásuvky s integrovanou prepäťovou Ochranou III. stupňa, triedy D

Ochranná zásuvka slúži na ochranu všetkých druhov elektrických zariadení pripojených k rozvodu NN proti pulznému prepätiu. Podmienkou dokonalej ochrany je správne uzemnenie ochrán a inštalácia viacstupňovej ochrany podľa odporúčaní súvisiacich noriem.
 Menovité napätie: 230V/50 Hz.
 Menovitý prúd: 16 A.
 Menovitý výbojový prúd (8/20 ms): 1,5 kA.
 Maximálny výbojový prúd (8/20 ms): 5kA
 Ochranná úroveň: znak $\leq 0,9$ kV (L/N), $\leq 1,5$ kV (L(N)/PE).
 Skúšobné napätie: 3 kV.
 Signalizácia poruchy: optická.
 Pri poruche a odpojení ochranného modulu sa rozsvieti kontrolka na plastovom kryte zásuvky. V tomto prípade už nie sú zariadenia pripojené k zásuvke chránené proti pulznému prepätiu a zásuvku je nutné bezodkladne vymeniť.

- 2 moduly**
- SK4142AKW
 - SK4142AKG
 - SK4142AKM
 - SK4142AKR
 - SK4142AKV
- Zásuvka 2P + T s prepäťovou ochr. III. st., triedy D
- automatické svorky
 - s detskou ochranou
 - červená a zelená pre špeciálne použitie

PRÍKLAD: VÝBER FUNKCIE A FARBY KRYTKY



- Krytka v bielej farbe
- Krytka v čiernej farbe
- Krytka v pieskovej farbe
- Neutrálna položka (bez krytky)

Living Now

zásuvky - francúzsky štandard
variant so zarovnaným dnom



Prístroje musia byť doplnené príslušnými krytkami, ktoré sú uvedené nižšie

Obj. č. **Klasická zásuvka - francúzsky štandard**

K4142A



Zásuvka 2P+T 16 A 250 V \sim
- automatické svorky - s clonkami
- 2 moduly

Obj. č.

Krytky pre variant zásuvky so zarovnaným dnom

KW55F

KG55F

KM55F

KR55F

KV55F

2 moduly

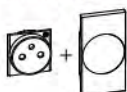

Krytka pre položku K4142A
(červená a zelená na špeciálne
použitie)

3 moduly

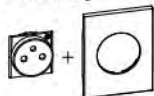

Krytka pre položku K4142A

KW55M3F

KG55M3F

KM55M3F

Poznámka: pri výmene iba samotnej trojmodulovej krytky objednávajte nasledujúce kódy: KG/KM/KW04M3

Obj. č.

Zásuvky s integrovanou prepäťovou Ochranou III. stupňa, triedy D

Ochranná zásuvka slúži na ochranu všetkých druhov elektrických zariadení pripojených k rozvodu NN proti pulznému prepätiu. Podmienkou dokonalej ochrany je správne uzemnenie ochrán a inštalácia viacstupňovej ochrany podľa odporúčaní súvisiacich noriem.

Menovité napätie: 230V/50 Hz.

Menovitý prúd: 16 A.

Menovitý výbojový prúd (8/20 ms): 1,5 kA.

Maximálny výbojový prúd (8/20 ms): 5kA

Ochranná úroveň: znak $\leq 0,9$ kV (L/N), $\leq 1,5$ kV (L/N/PE).

Skúšobné napätie: 3 kV.

Signalizácia poruchy: optická.

Pri poruche a odpojení ochranného modulu sa rozsvieti kontrolka na plastovom kryte zásuvky. V tomto prípade už nie sú zariadenia pripojené k zásuvke chránené proti pulznému prepätiu a zásuvku je nutné bezodkladne vymeniť.

2 moduly



Zásuvka 2P + T s prepäťovou ochr. III. st.,
triedy D
- automatické svorky
- s detskou ochranou
- červená a zelená pre špeciálne použitie

3 moduly



Zásuvka 2P + T s prepäťovou ochr. III. st.,
triedy D
- automatické svorky
- s detskou ochranou

SK4142AKWF

SK4142AKGF

SK4142AKMF

SK4142AKRF

SK4142AKVF

SK4142AKWM3F

SK4142AKGM3F

SK4142AKMM3F

PRÍKLAD: VÝBER FUNKCIE A FARBY KRYTKY



Krytka v bielej farbe

Krytka v čiernej farbe

Krytka v pieskovej farbe

Neutrálna položka (bez krytky)

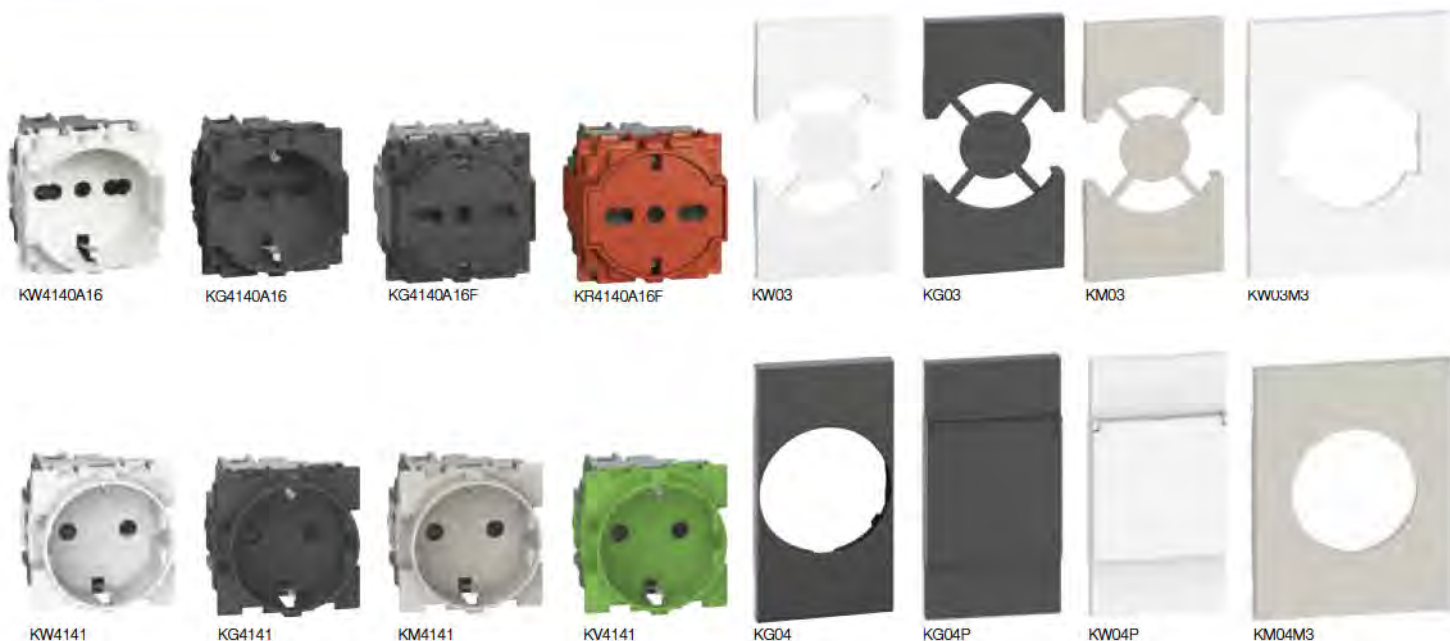

Prístroje musia byť doplnené príslušnými krytkami, ktoré sú uvedené nižšie

Obj. č. **Zásuvky talianský/nemecký štandard**

- KW4140A16
- KG4140A16
- KM4140A16
- KR4140A16

 Zásuvka 2P+T 16 A 250 VA - osová vzdialenosť 19 a 26 mm v 2-osovej konfigurácii - s clonkami, bočné uzemňovacie kontakty pre nemecké štandardné vidlice; vhodná pre: talianske štandardné zástrčky 2P a 2P+T 10/16 A a 16 A, nemecké štandardné zásuvky 2P+T 16 A - 2 moduly.

- KW4140A16F
- KG4140A16F
- KM4140A16F
- KR4140A16F

 Nemecká a talianska štandardná zásuvka so zarovnaným dnom. Po zasunutí vidlice sa povrch zásuvky zasunie dovnútra; po vytiahnutí vidlice sa vráti do pôvodnej polohy. Zásuvka 2P+T 16 A 250 VA

- osová vzdialenosť 19 mm a 26 mm v 2-stredovej konfigurácii
- s clonkami, bočný uzemňovací kontakt pre nemecké štandardné vidlice; vhodná pre: talianske štandardné zástrčky 2P a 2P+T 10/16 A a 16 A, nemecké štandardné zásuvky 2P+T 16 A.
- neumožňuje podsvietenie - 2 moduly

Zásuvky nemecký štandard

- KW4141
- KG4141
- KM4141
- KR4141
- KV4141
- KW4141A
- KG4141A
- KM4141A

 Nemecká štandardná zásuvka 2P+T 16 A 250 VA s bočnými uzemňovacími kontaktní - s clonkami - skrutkové svorky

 Rovnako ako v predchádzajúcom prípade - automatické svorky

Obj. č. **Krytky pre zásuvky talianskeho/nemeckého štandardu**

2 moduly

- KW03
- KG03
- KM03
- KR03

 Krytka vhodná pre zásuvky talianskeho/nemeckého štandardu

3 moduly

- KW03M3
- KG03M3
- KM03M3

 Krytka vhodná pre zásuvky talianskeho/nemeckého štandardu

Krytky pre zásuvky nemecký štandard

2 moduly

- KW04
- KG04
- KM04
- KR04
- KV04

 Krytka vhodná pre zásuvky nemeckého štandardu

2 moduly s klapkou

- KW04P
- KG04P
- KM04P

 Krytka vhodná pre zásuvky nemeckého štandardu

3 moduly

- KW04M3
- KG04M3
- KM04M3

 Krytka vhodná pre zásuvky nemeckého štandardu

Living Now

USB a bezdrôtové nabíjačky



K4191A



K4191AA



K4191AC



K4191CC



K4192C



KW11C



KG11C



KM11C



K4286C2



K4287C2



K4288C2



K4285C2



KG12C



KW13C



KG13C

Pri stroje musia byť doplnené príslušnými krytkami, ktoré sú uvedené nižšie

Obj. č.	USB nabíjačky
<input type="radio"/> K4191A	USB nabíjačka 5V = typ A pre nabíjanie elektronického zariadenia až do 15W. - 100-240 V 50-60 Hz PRIAME napájanie - 1 modul
<input type="radio"/> K4191AA	USB nabíjačka 5V = typ A+A pre nabíjanie jedného elektronického zariadenia až do 15W alebo súčasné nabíjanie dvoch zariadení. - 100-240 V 50-60 Hz PRIAME napájanie - 1 modul
<input type="radio"/> K4191AC	USB nabíjačka 5V = typ A+C pre nabíjanie jedného elektronického zariadenia až do 15W alebo súčasné nabíjanie dvoch zariadení. - 100-240 V 50-60 Hz PRIAME napájanie - 1 modul
<input type="radio"/> K4191CC	USB nabíjačka 5V = typ C+C pre nabíjanie jedného elektronického zariadenia až do 15W alebo súčasné nabíjanie dvoch zariadení. - 100-240 V 50-60 Hz PRIAME napájanie - 1 modul
<input type="radio"/> K4192C	USB nabíjačka typu C pre rýchle nabíjanie jedného elektronického zariadenia až do 20W. Umožňuje rýchle nabíjanie prenosných zariadení (PC, tablety, mobilné telefóny) podporujúce Power Delivery technológiu. - 100-240 V 50-60 Hz PRIAME napájanie. Výstupné napätie 5 - 9 - 12 V - 1 modul
<input type="radio"/> K4285C2	USB nabíjačka 5 V = typ A+A pre rýchle nabíjanie jedného elektronického zariadenia až do 3000 mA alebo súčasné nabíjanie dvoch zariadení až do 1500 mA - 110-230 V 50-60 Hz PRIAME napájanie - 2 moduly
<input type="radio"/> K4286C2	USB nabíjačka 5 V = typ C+C pre rýchle nabíjanie jedného elektronického zariadenia až do 3000 mA alebo súčasné nabíjanie dvoch zariadení až do 1500 mA - 110-230 V 50-60 Hz PRIAME napájanie - 2 moduly
<input type="radio"/> K4287C2	USB nabíjačka 5 V = typ A+C pre rýchle nabíjanie jedného elektronického zariadenia až do 3000 mA alebo súčasné nabíjanie dvoch zariadení až do 1500 mA - 110-230 V 50-60 Hz PRIAME napájanie - 2 moduly

Obj. č.	USB nabíjačky
<input type="radio"/> K4288C2	USB nabíjačka typu C pre rýchle nabíjanie až do 30 W. Umožňuje rýchle nabíjanie prenosných zariadení (PC, tablety, mobilné telefóny) podporujúce technológiu 3.0 Power Delivery a bežné nabíjanie pre zariadenia, ktoré nepodporujú technológiu 3.0 Power Delivery (tablety, mobilné telefóny). Úroveň energetickej účinnosti VI TÜV. Spotreba v režime pokoja 0,6 W. Výstupné napätie 5 - 9 - 12 - 15 - 20 V - 2 moduly.

Obj. č.	Indukčná nabíjačka
<input type="checkbox"/> KW4286CW2 <input checked="" type="checkbox"/> KG4286CW2 <input type="checkbox"/> KM4286CW2	Umožňuje rýchle a bezdrôtové nabíjanie mobilných telefónov s indukčným prijímačom až do 1 000 mA (kompatibilná so štandardom WPC Qi). Držiak s protišmykovým povrchom so sklonom 10°. Ochrana proti neoprávnenému odmontovaniu indukčnej dosky. Energetická účinnosť > 85%. Vybavená USB portom 3000 mA typ A pre napájanie druhého zariadenia - 12 W. Možnosť súčasného dobíjania dvoch zariadení až do 500 mA bezdrôtovo a až 1 200 mA cez USB port. Rozmery 136,5 x 70 x 56,5 mm. Kryt vybranej farby je dodávaný v balení s nabíjačkou.

Obj. č.	Krytky pre USB nabíjačky
<input type="checkbox"/> KW11C <input checked="" type="checkbox"/> KG11C <input type="checkbox"/> KM11C	1 modul Krytka pre položky K4191A, K4192C
<input type="checkbox"/> KW13C <input checked="" type="checkbox"/> KG13C <input type="checkbox"/> KM13C	Krytka pre položky K4191AA, K4191AC, K4191CC
<input type="checkbox"/> KW12C <input checked="" type="checkbox"/> KG12C <input type="checkbox"/> KM12C	2 moduly Krytka pre položky K4285C2, K4286C2, K4287C2 a K4288C2

Krytka v bielej farbe

Krytka v čiernej farbe

Krytka v pieskovej farbe

Neutrálna položka (bez krytky)

Červené objednávacie čísla: Nové výrobky



KW4142USB



KG4142USB



KM4142USB



KW62



KG62



KM62

Prístroje musia byť doplnené príslušnými krytkami, ktoré sú uvedené nižšie

Obj. č.

Zásuvka s integrovanou USB-C nabíjačkou

- KW4142USB
- KG4142USB
- KM4142USB



Zásuvka 2P+T 16 A 250 V \sim sa zarovnaným dnom - s clonkami. Po zasunutí vidlice sa povrch zásuvky zasunie dovnútra puzdra; po vytiahnutí vidlice sa vráti do pôvodnej polohy. USB nabíjačka 5 V= typ C, pre nabíjanie elektronických zariadení do 1 500 mA. Integrácia s dvojmodulovou montážnou doskou; možno nainštalovať namiesto novej zásuvky 40 mm hlbkej krabice. Skrutkové upevnenie a pripojenie pomocou automatických svoriek.

Obj. č.

Krytky pre zásuvku s integrovanou USB-C nabíjačkou
2 moduly

- KW62
- KG62
- KM62



Krytka pre položky KW4142USB, KG4142USB, KM4142USB

Living Now

zásuvka s integrovanou USB nabíjačkou - nemecký štandard



KW4141USB



KG4141USB



KM4141USB



KW63



KG63



KM63

Prístroje musia byť doplnené príslušnými krytkami, ktoré sú uvedené nižšie

Obj. č.

Zásuvka s integrovanou USB-C nabíjačkou

- KW4141USB
- KG4141USB
- KM4141USB



Zásuvka 2P+T 16 A 250 V \sim - nemecký štandard - s clonkami - bočný uzemňovací kontakt.
 USB nabíjačka 5 V= typ C, pre nabíjanie elektronického zariadenia do 1 500 mA.
 Integrácia s dvojmodulovou montážnou doskou; možno nainštalovať namiesto novej zásuvky do 40 mm hlbkej krabice.
 Skrutkové upevnenie a pripojenie pomocou automatických svoriek.

Obj. č.

Krytky pre zásuvku s integrovanou USB-C nabíjačkou

2 moduly

- KW63
- KG63
- KM63



Krytka pre položky KW4141USB, KG4141USB, KM4141USB

Krytka v bielej farbe

Krytka v čiernej farbe

Krytka v pieskovej farbe



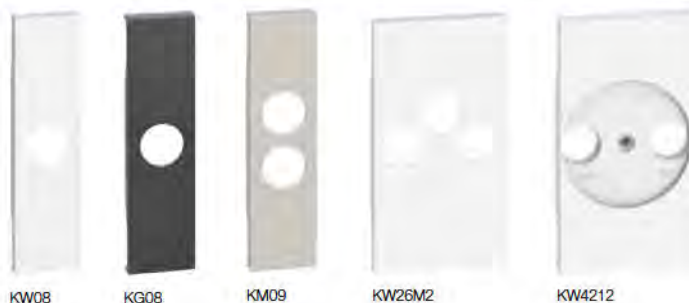

Neutrálna položka (bez krytky)



Prístroje musia byť doplnené príslušnými krytkami, ktoré sú uvedené nižšie

Obj. č.	TV zásuvky 1 modul
<input type="radio"/> K4202D	 Priama koaxiálna zásuvka pre anténové systémy pre jedného používateľa vrátane centrálnych diaľkovo napájaných systémov a centrálnych satelitných systémov pre jedného užívateľa s prenosom prúdu a signálu pre výber kanálov - tienená - Ø 9,5 mm - samec - 1 modul
<input type="radio"/> K4202P14	 Priechodná koaxiálna zásuvka , útlm 14 dB, pre centralizované anténne systémy vrátane centrálnych diaľkovo napájaných systémov a centralizovaných satelitných systémov s prenosom prúdu a signálu pre výber kanálov - tienená - Ø 9,5 mm - samec - 1 modul
<input type="radio"/> K4202P10	 Koncová koaxiálna zásuvka , útlm 10 dB, pre centralizované anténne systémy vrátane centrálnych diaľkovo napájaných systémov a centralizovaných satelitných systémov s prenosom prúdu a signálu pre výber kanálov - tienená - Ø 9,5 mm - samec - 75 Ω integrovaný impedančný koncový adaptér - 1 modul
<input type="radio"/> K4202F	 Koaxiálny TV konektor, typ F - impedancia 75 Ω - skrutkovací háčik
<input type="radio"/> K4214D	 Priama demixovaná koaxiálna zásuvka pre anténne systémy pre jedného užívateľa, tiež diaľkové napájanie a centralizované paralelné zapojenie, satelitné systémy pre jedného užívateľa/centralizované paralelné zapojenie s prenosom prúdu a signálu pre výber kanálov, TV konektor Ø 9,5 mm SAT konektor, typ F - 1 modul

Obj. č.	Krytky pre TV zásuvky 1 modul
<input type="checkbox"/> KW08 <input checked="" type="checkbox"/> KG08 <input type="checkbox"/> KM08	1 modul  Krytka pre položky K4202D, K4202P14, K4202P10, K4202F a K4202CN
<input type="checkbox"/> KW09 <input checked="" type="checkbox"/> KG09 <input type="checkbox"/> KM09	 Krytka pre položku K4214D
<input type="checkbox"/> KW08M2 <input checked="" type="checkbox"/> KG08M2 <input type="checkbox"/> KM08M2	2 moduly  Krytka pre položky K4202D, K4202P14, K4202P10 a K4202F

Obj. č.	TV zásuvky 2 moduly
<input type="radio"/> K4211M2C	 TV-RD zásuvka pre prevádzkovateľov káblvej siete - dvojité koaxiálna, paralelne zapojená zásuvka pre príjem TV a FM - Ø 9,5 mm - 2 moduly
<input type="radio"/> K4217M2D	 Hviezdicová demixovaná TV-SAT zásuvka pre DVB-T, káblové a satelitné inštalácie UHD TV, kompatibilné so 4G LTE. Odporúčaný koaxiálny kábel: 17 VATC - Vyhovuje európskym smerniciam EN 50083-4 a EN 50083-2. - TV konektor samec (Ø 9,5 mm) - SAT konektor samica TV: 5-68/120-862 MHz; R: 87,5 - 108 MHz; - SAT: 950-2400 MHz - útlm 1,5 dB - SAT: 950-2400 MHz - útlm 1,5 dB - 2 moduly
<input type="radio"/> K4217M2P14	 Priechodná demixovaná TV-SAT zásuvka pre DVB-T, káblové a satelitné inštalácie UHD TV, kompatibilné so 4G LTE. Vyhovujú európskym smerniciam EN 50083 a EN 500832 - TV konektor samec (Ø 9,5 mm) - SAT konektor samica TV: 5-68/120-862 MHz; R: 87,5 - 108 MHz; - SAT: 950-2400 MHz - útlm 14 dB - SAT: 950-2400 MHz - útlm 14 dB - 2 moduly
<input type="radio"/> K4217M2P10	 Koncová demixovaná TV-SAT zásuvka pre DVB-T, káblové a satelitné inštalácie UHD TV, kompatibilné so 4G LTE. Vyhovujú európskym smerniciam EN 50083 a EN 500832 - TV konektor samec (Ø 9,5 mm) - SAT konektor samica TV: 5-68/120-862 MHz; R: 87,5 - 108 MHz; - SAT: 950-2400 MHz - útlm 10 dB - SAT: 950-2400 MHz - útlm 10 dB - 2 moduly
<input type="radio"/> K4210M2D	 Hviezdicová demixovaná TV-R-SAT zásuvka pre DVB-T, káblové a satelitné inštalácie UHD TV, kompatibilné so 4G LTE. Odporúčaný koaxiálny kábel: 17 VATC - Vyhovuje európskym smerniciam EN 50083-4 a EN 50083-2. - TV konektor samica (Ø 9,5 mm) - R zásuvka samica (Ø 9,5 mm) - SAT konektor typ F - TV: 5-68/120-862 MHz; R: 87,5 - 108 MHz; - SAT: 950-2400 MHz - útlm 1,5 dB - SAT: 950-2400 MHz - útlm 1,5 dB - 2 moduly

Obj. č.	Krytky pre TV zásuvky 2 moduly
<input type="checkbox"/> KW25M2 <input checked="" type="checkbox"/> KG25M2 <input type="checkbox"/> KM25M2	2 moduly  Krytka pre položky K4211M2C, K4217M2D, K4217MP14 a K4217M2P10
<input type="checkbox"/> KW26M2 <input checked="" type="checkbox"/> KG26M2 <input type="checkbox"/> KM26M2	 Krytka pre položku K4210M2D
<input type="checkbox"/> KW4212 <input checked="" type="checkbox"/> KG4212 <input type="checkbox"/> KM4212	2 moduly  Krytka pre TV-SAT zásuvky

Krytka v bielej farbe Krytka v čiernej farbe Krytka v pieskovej farbe Neutrálna položka (bez krytky)

Living Now

dátové, telefónne a optické zásuvky

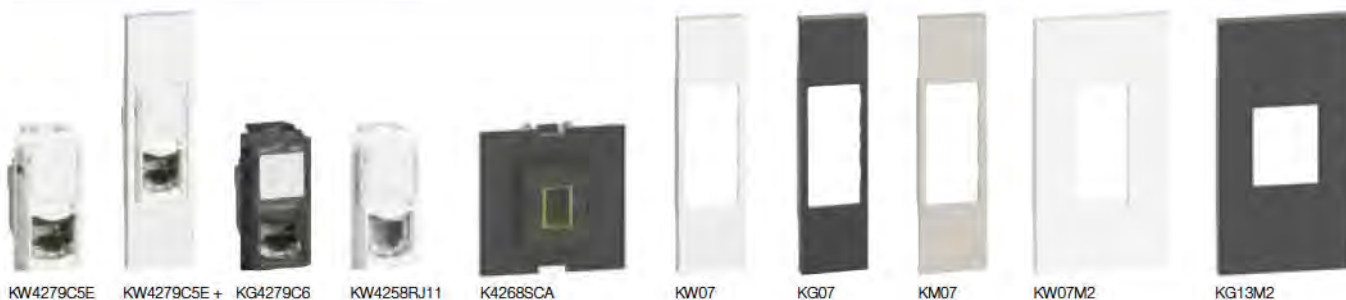

KW4279C5E KW4279C5E + KW07 KG4279C6 KW4258RJ11 K4268SCA KW07 KG07 KM07 KW07M2 KG13M2

Prístroje musia byť doplnené príslušnými krytkami, ktoré sú uvedené nižšie

Dátové zásuvky RJ45

Zásuvky RJ 45 vybavené beznástrojovým modulom LCS3.
Podpora všetkých protokolov až po 10GBase-T (10 Gigabit Ethernet).
Možno použiť káble s pevným vodičom AWG 22 až 25 a pleteným vodičom AWG 26.
- Možnosť znovu zapojenia vodičov: 5x.
- Vybavené držiakom štítok.
- 1 modul

Obj. č.	Kategória	Typ pripojenia
<input type="checkbox"/> KW4279C5E <input checked="" type="checkbox"/> KG4279C5E <input type="checkbox"/> KM4279C5E	5E UTP	BEZ NÁRADIA IDC
<input type="checkbox"/> KW4279C6 <input checked="" type="checkbox"/> KG4279C6 <input type="checkbox"/> KM4279C6	6 UTP	BEZ NÁRADIA IDC
<input type="checkbox"/> KW4279C6S <input checked="" type="checkbox"/> KG4279C6S <input type="checkbox"/> KM4279C6S	6 STP	BEZ NÁRADIA IDC
<input type="checkbox"/> KW4279C6A <input checked="" type="checkbox"/> KG4279C6A <input type="checkbox"/> KM4279C6A	6A UTP	BEZ NÁRADIA IDC
<input type="checkbox"/> KW4279C6AS <input checked="" type="checkbox"/> KG4279C6AS <input type="checkbox"/> KM4279C6AS	6A STP	BEZ NÁRADIA IDC

Krytky pre RJ45, RJ11 zásuvky a konektory keystone

Obj. č.

1 modul

KW07
 KG07
 KM07

2 moduly

KW07M2
 KG07M2
 KM07M2

Krytky pre optické konektory

2 moduly

KW13M2
 KG13M2
 KM13M2

Telefónne zásuvky RJ11

Samočinné zarezanie pootočením svorky skrutkovačom o 1/4 otáčky. Možnosť opätovného pripojenia vodičov.
- 1 modul

Obj. č.	Kategória	Typ pripojenia
<input type="checkbox"/> KW4258RJ11 <input checked="" type="checkbox"/> KG4258RJ11 <input type="checkbox"/> KM4258RJ11	RJ11	K10

Optická zásuvka





K4268SCA

- Adaptér SC - duplex
- 2 moduly



Prístroje musia byť doplnené príslušnými krytkami, ktoré sú uvedené nižšie

Obj. č.	Audio/video zásuvky
<input type="checkbox"/> KW4269R <input checked="" type="checkbox"/> KG4269R <input type="checkbox"/> KM4269R	 Dvojité RCA modul - 1 modul
<input type="checkbox"/> KW4294 <input checked="" type="checkbox"/> KG4294 <input type="checkbox"/> KM4294	 Konektor reproduktora domáceho kina - 1 modul
<input type="checkbox"/> K4284P	 Predkonektorovaný konektor HDMI 2.0 - 1 modul
<input type="checkbox"/> K4285P	 Predkonektorovaný USB konektor typ A - 1 modul







Obj. č.	Krytky pre audio/video zásuvky
<input type="checkbox"/> KW07 <input checked="" type="checkbox"/> KG07 <input type="checkbox"/> KM07	1 modul  Krytka pre položky KW4269R, KG4269R, KM4269R, KW4294, KG4294 a KM4294
<input type="checkbox"/> KW14 <input checked="" type="checkbox"/> KG14 <input type="checkbox"/> KM14	 Krytka pre položku K4284P
<input type="checkbox"/> KW10P <input checked="" type="checkbox"/> KG10P <input type="checkbox"/> KM10P	 Krytka pre položku K4285P
<input type="checkbox"/> KW07M2 <input checked="" type="checkbox"/> KG07M2 <input type="checkbox"/> KM07M2	2 moduly  Krytka pre položky KW4269R, KG4269R, KM4269R, KW4294, KG4294 a KM4294

Living Now

svetelné a zvukové signalizačné prístroje



Prístroje musia byť doplnené príslušnými krytkami, ktoré sú uvedené nižšie

Obj. č.	Zvončeky a bzučiaky
<input type="radio"/> K4351V230	Zvončeky  Zvonček 230 V \sim - 12 VA - 80 dB - 1 modul
<input type="radio"/> K4351V12	 Zvonček 12 V \sim - 8 VA - 80 dB - 1 modul
<input type="radio"/> K4355V12	 Elektronický zvonček - 3 rôzne tóny - nastavenie hlasitosti spredu - napájanie 12 V \sim -V \equiv - 2 moduly
<input type="radio"/> K4356V230	Bzučiaky  Bzučiak 230 V \sim - 12 VA - 80 dB - 1 modul
<input type="radio"/> K4356V12	 Bzučiak 12 V \sim - 12 VA - 80 dB - 1 modul
<input type="radio"/> K4371	Signalizačná kontrolka  Držiak pre kontrolné svetlo s priehľadným difúzorom, nutné doplniť LED svetelným zdrojom, položka K4743V230 (biela) alebo K4743V230R (červená). Dva prevádzkové režimy: - 1 svetelná signalizácia (doplniť krytom KW/ KG/KM08) - 2 svetelné signalizácie (doplniť krytom KW/ KG/KM09)

Obj. č.	Krytky pre zvonček a bzučiak
<input type="checkbox"/> KW15 <input checked="" type="checkbox"/> KG15 <input type="checkbox"/> KM15	1 modul  Krytka pre položky K4351V230, K4351V12, K4356V230 a K4356V12
<input type="checkbox"/> KW15M2 <input checked="" type="checkbox"/> KG15M2 <input type="checkbox"/> KM15M2	2 moduly  Krytka pre položku K4355V12
<input type="checkbox"/> KW08 <input checked="" type="checkbox"/> KG08 <input type="checkbox"/> KM08	Krytky pre signalizačnú kontrolku 1 modul  Krytka pre položku K4371 (jeden svetelný signál)
<input type="checkbox"/> KW09 <input checked="" type="checkbox"/> KG09 <input type="checkbox"/> KM09	 Krytka pre položku K4371 (dva svetelné signály)

Krytka v bielej farbe

Krytka v čiernej farbe

Krytka v pieskovej farbe

Neutrálna položka (bez krytky)



Prístroje musia byť doplnené príslušnými krytkami, ktoré sú uvedené nižšie

Obj. č.	Lampa na čítanie
<input type="checkbox"/> KW4362 <input checked="" type="checkbox"/> KG4362 <input type="checkbox"/> KM4362	 <p>Lampa je inštalovaná pri čele postele, kde poskytuje smerové osvetlenie. Je vybavená flexibilným ramenom, ktoré je možné podľa potreby nastaviť. Jas je možné regulovať dlhým stlačením integrovaného tlačidla ZAP/VYP. Umožňuje tiež pripojenie k diaľkovému ovládaniu a v prípade potreby je možné integrované tlačidlo deaktivovať stlačením na 30 sekúnd. - LED svetelný zdroj - spotreba 3 W - svetelný tok 110 lúmenov (ekvivalent 15 W žiarovky) - Životnosť 40 000 hodín - 1 modul (zapustená montáž). Dodávané vrátane krytky.</p>

Obj. č.	Krytky pre osvetlenie
<input type="checkbox"/> KW02 <input checked="" type="checkbox"/> KG02 <input type="checkbox"/> KM02	1 modul  Krytka pre položku K4381
<input type="checkbox"/> KW04 <input checked="" type="checkbox"/> KG04 <input type="checkbox"/> KM04	2 moduly  Krytka pre položku K4380
<input type="checkbox"/> KW71 <input checked="" type="checkbox"/> KG71 <input type="checkbox"/> KM71	 Krytka pre položku K4382

Obj. č.	Svietidlo a bezpečnostné LED svetlo
<input type="radio"/> K4380	 <p>Odnímateľné a dobijacie svietidlo s automatickým zapínaním - automaticky sa rozsvieti pri výpadku prúdu - výsuvný systém push&pull s dobijacou základňou - LED s bielym svetlom s vysokou svetelnou účinnosťou - vypínač ZAP/VYP a tlačidlo SPOT pre zvýšenie jasu v prípade potreby - vymeniteľné batérie NI-MH bez „pamätového“ efektu - životnosť 2 hodiny - nízka spotreba v režime pokoja 0,4 W. - napájanie 230V~ - 2 moduly</p>
<input type="radio"/> 4380NB	 <p>Náhradné batérie pre odnímateľné svietidlo K4380</p>
<input type="radio"/> K4381	 <p>Bezpečnostné LED svetlo s funkciou automatického zapnutia pri výpadku prúdu. 230 V~ 50/60 Hz – spotreba 2,5 VA (0,1 W) - dobijacia nevymeniteľná batéria NiMH 3,6 V 140 mAh - úplné nabitie za 48 hodín - životnosť 2 hodiny - maximálny prierez kábla 1 x 1,5 mm² - intenzita svetla 2 400 mcd - uhol vyžarovania 120° - nevyberateľné - 1 modul</p>

Obj. č.	Schodiskové svietidlo
<input type="radio"/> K4382	 <p>Schodiskové osvetlenie s bielymi LED diódami - 127/230 V~ - vypínač zap/vyp - 0,15-0,5 W - 2 moduly</p>

 Krytka v bielej farbe

 Krytka v čiernej farbe

 Krytka v pieskovej farbe







 Neutrálna položka (bez krytky)





Living Now

funkcie pre hotelové izby



Prístroje musia byť doplnené príslušnými krytkami, ktoré sú uvedené nižšie

Obj. č.	Kartové spínače
<input type="radio"/> K4549	 <p>Kartový spínač pre napájanie vnútri hotelovej izby - štrbinové svetlo so zabudovaným svetelným zdrojom - 30-sekundové oneskorenie vypnutia - napájania 230 V\sim. Kompletizácia osvetlenia vyžaduje dve „1/2-modulové záslepky“ (položka K4949) po stranách držiaka.</p>
<input type="radio"/> K4548	 <p>Kartový spínač pre napájanie vnútri hotelovej izby - štrbinové svetlo so zabudovaným svetelným zdrojom - 30-sekundové oneskorenie vypnutia - napájania 230 V\sim - s identifikačnou technológiou RFID. Kompletizácia osvetlenia vyžaduje dve „1/2-modulové záslepky“ (položka K4949) po stranách držiaka.</p>
<input type="radio"/> K4027H	 <p>1P 10 AX, 250 V\sim prepínač, dvojitý kontakt 1-0-2 pre hotely, LIT - 1 modul (LED dióda je vymeniteľná za položku K4743V230RG)</p>
<input type="radio"/> K4373	 <p>Objímka žiarovky s dvoma zabudovanými LED diódami, zelenou a červenou. Možno použiť ako vizuálny signál mimo izby s dvojitým upozornením: nerušiť a upratovanie izby - LED diódy nemožno vymeniť - napájanie 127/ 230 V\sim - 1 modul</p>
<input type="radio"/> K4288C2	 <p>USB nabíjačka typu C pre rýchle nabíjanie až do 30 W. Umožňuje rýchle nabíjanie prenosných zariadení (PC, tablety, mobilné telefóny) podporujúce technológiu 3.0 Power Delivery a bežné nabíjanie pre zariadenia, ktoré nepodporujú technológiu 3.0 Power Delivery (tablety, mobilné telefóny). Úroveň energetickej účinnosti VI TUV. Spotreba v režime pokoja 0,6 W. Výstupné napätie 5 - 9 - 12 - 15 - 20 V - 2 moduly.</p>
<input type="checkbox"/> KW4177 <input checked="" type="checkbox"/> KG4177 <input type="checkbox"/> KM4177	 <p>Zásuvka na holiaci strojček s izolačným transformátorom - vstupné napätie 230 V\sim 50/60Hz - výstupné napätie 115/230 V\sim 20 VA Kryt vybranej farby je dodávaný v balení so zásuvkou na holiaci strojček. - 3 moduly</p>

Obj. č.	Krytky pre hotelové funkcie
<input type="checkbox"/> KW06H <input checked="" type="checkbox"/> KG06H <input type="checkbox"/> KM06H	<p>1 modul</p>  Krytka pre položku K4027H  Krytka pre položku K4373
<input type="checkbox"/> KW11H <input checked="" type="checkbox"/> KG11H <input type="checkbox"/> KM11H	<p>2 moduly</p>  Krytka pre položku K4549, K4548
<input type="checkbox"/> KW22M2 <input checked="" type="checkbox"/> KG22M2 <input type="checkbox"/> KM22M2	<p>3 moduly</p>  Krytka pre položku K4549, K4548
<input type="checkbox"/> KW22 <input checked="" type="checkbox"/> KG22 <input type="checkbox"/> KM22	
<input type="checkbox"/> KW12C <input checked="" type="checkbox"/> KG12C <input type="checkbox"/> KM12C	<p>Krytky pre USB nabíjačku</p> <p>2 moduly</p>  Krytka pre položku K4288C2

Krytka v bielej farbe

Krytka v čiernej farbe

Krytka v pieskovej farbe

Neutrálna položka (bez krytky)



Prístroje musia byť doplnené príslušnými krytkami, ktoré sú uvedené nižšie

Obj. č.	LED signálky pre podsvietenie spínačov a zásuviek
	LED pre podsvietenie nasledujúcich ovládacích prístrojov: K4001, K4001A, K4003, K4003A, K4005, K4005A, K4001M2A, K4003M2A, K4005M2A, KW4002, KG4002, KM4002 a K4034
K4743V230T	Biela LED - 230 V~ - vysoká svietivosť pre signalizáciu počas dňa
K4743V230R	Červená LED - 230 V~ - vysoká svietivosť pre signalizáciu počas dňa
LN4743/230T	Biela LED - 230 V~ - nočná signalizácia
LN4743/12T	Biela LED - 12/24 V~ - nočná signalizácia
H4743/230B	Modrá LED - 230 V~ - nočná signalizácia
H4743/12B	Modrá LED - 12/24 V~ - nočná signalizácia
K4743V230RG	Náhradná LED pre prepínač (hotelové ovládanie) Červená/zelená LED - 230 V~ pre položku K4027H

Obj. č.	Zaslepovacie moduly
K4950	Zaslepovací modul - 1 modul
K4953	Zaslepovací modul s výstupom Ø 9mm - 1 modul

Obj. č.	Inštalčné príslušenstvo
K4949	polomodulová záslepka - nevyžaduje krytku

Obj. č.	Krytky pre zaslepovacie moduly
<input type="checkbox"/> KW00 <input checked="" type="checkbox"/> KG00 <input type="checkbox"/> KM00	1 modul Krytka pre položku K4950
<input type="checkbox"/> KW08 <input checked="" type="checkbox"/> KG08 <input type="checkbox"/> KM08	Krytka pre položku K4953
<input type="checkbox"/> KW00M2 <input checked="" type="checkbox"/> KG00M2 <input type="checkbox"/> KM00M2	2 moduly Krytka pre položku K4950

PRÍKLADY PRIPOJENIA LED PODSVIETENIA NA SPÍNAČI

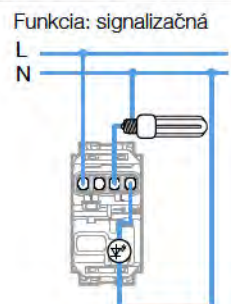
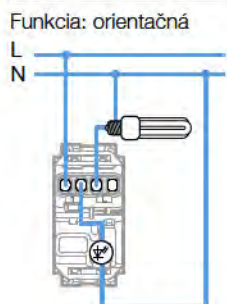

Zapojenie LED podsvietenia

Poznámka: k pripojeniu LED diód 230 V~ pre podsvietenie ovládacích prístrojov: v prípade použitia LED podsvietenia s orientačnou funkciou samotného ovládača je potrebné vziať do úvahy, že úsporné a žiarivkové svetelné zdroje neumožňujú sériové pripojenie LED na záťaži. Preto je nutné v blízkosti ovládača vyviesť aj neutrálny vodič tak, aby bolo možné LED pripojiť priamo medzi fázou a nulový vodič a LED dióda svietila nepretržite.

- Krytka v bielej farbe
- Krytka v čiernej farbe
- Krytka v pieskovej farbe
- Neutrálna položka (bez krytky)

Living Now

montážne dosky a krytie IP44



Obj. č.	Montážne dosky	
K4702		2-modulová montážna doska
K4703		3-modulová montážna doska
K4704		4-modulová montážna doska
K4706		6-modulová montážna doska
500/00		Dvojica 35 mm skrutiek na upevnenie dosky k zapusteným krabiciam
K8102		Montážna doska na montáž napájacieho rámu, položky KW8102P1, KG8102P1, KM8102P1, do 2-modulovej krabice

Obj. č.	Krytie IP44
26603	 Krytie s ochranou IP44 (záruka ochrany so zatvoreným krytom). Ideálne pre inštalácie vyžadujúce stupeň krytia IP44. Plne kompatibilné so všetkými radmi produktov BTicino a ďalších značiek. Vyrobené z vysokokvalitného materiálu, ktorý zaručuje dlhodobú ochranu pred poveternostnými vplyvmi. Umožňuje montáž na taliansky 3-modulový štandard so zapustenou krabicou.
503CG	Ochranný kryt pre zapustenú krabicu, položka 503E - použitie v rámci dokončovacích murárskych prác
503EV	Interný živcový oddeľovač - pre inštalačnú krabicu položka 503E - pre oddelenie dátových a silových obvodov
503EC	Povrchový kryt pre zapustenú škatuľu položka 503E - výhodný v prípade použitia krabice ako spájacej krabice - možno natrieť
504EC	Kryt, pozri vyššie, pre krabice, položka 504E
506EC	Kryt, pozri vyššie, pre krabice, položka 506E
503DE	Interný živcový oddeľovač - pre krabicu, položka 504E
503ED	Spojka pre krabice položky 502E, 503E, 504E (horizontálnu a vertikálnu) a pre krabicu 506L (iba vertikálnu). Nemožno použiť s rozšírením krabice

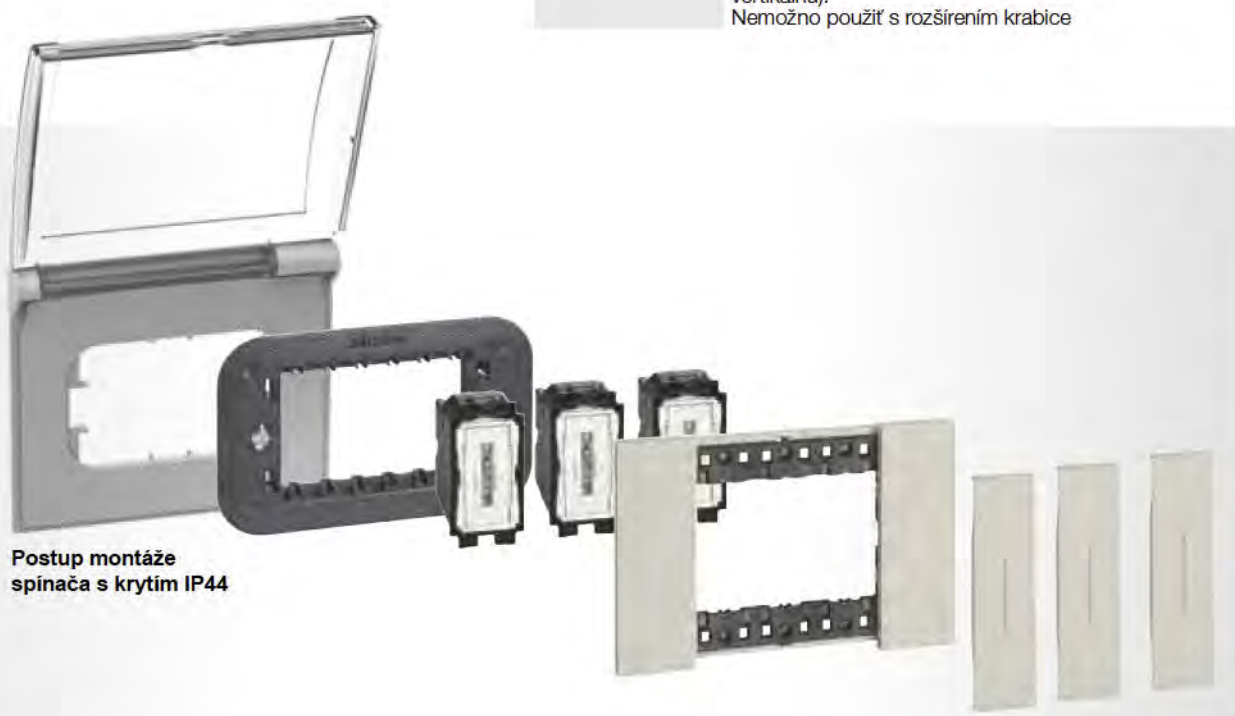

























Postup montáže spínača s krytím IP44

Living Now

podsvietiteľné krytky so symbolmi pre položky

K4001, K4003, K4004, K4004L, K4004LB, K4005, K4034

KRYTKA			Obj. č.	Kryt pre ovládač kúrenia, ventilácie, kotla
 KW01PN	 KG01PN	 KM01PN		Krytka 1-modulová. Ovládanie kúrenia
			KW01PN	Biela
			KG01PN	Čierna
 KW01RN	 KG01RN	 KM01RN	KM01PN	Piesok
				Krytka 1-modulová. Ovládanie ventilácie
			KW01RN	Biela
 KW01RN	 KG01RN	 KM01RN	KG01RN	Čierna
			KM01RN	Piesok
				Krytka 1-modulová. Ovládanie kotla
 KW01SN	 KG01SN	 KM01SN	KW01SN	Biela
			KG01SN	Čierna
			KM01SN	Piesok
 KW01M2PN	 KG01M2PN	 KM01M2PN		Krytka 2-modulová. Ovládanie kúrenia
			KW01M2PN	Biela
			KG01M2PN	Čierna
 KW01M2PN	 KG01M2PN	 KM01M2PN	KM01M2PN	Piesok
				Krytka 2-modulová. Ovládanie ventilácie
			KW01M2RN	Biela
 KW01M2RN	 KG01M2RN	 KM01M2RN	KG01M2RN	Čierna
			KM01M2RN	Piesok
				Krytka 2-modulová. Ovládanie kotla
 KW01M2SN	 KG01M2SN	 KM01M2SN	KW01M2SN	Biela
			KG01M2SN	Čierna
			KM01M2SN	Piesok

Living Now WITH Netatmo



SMART OVLÁDANIE DOMÁCNOSTI

ROVNAKÁ INŠTALÁCIA AKO PRI TRADIČNOM ELEKTRICKOM SYSTÉME



1.

ZARIADENIA SÚ INŠTALOVANÉ A ZAPOJENÉ PODOBNE AKO TRADIČNÉ ZARIADENIA

Namiesto tradičného zariadenia nainštalujte smart zariadenie zodpovedajúceho typu: jedno pre každé ovládacie vedenie. Smart ovládač je funkčný ihneď po inštalácii a pripojení svetlo budete teda môcť zapnúť bez ďalších úprav.

PRÍKLAD SVETELNÉHO BODU SO STMIEVAČOM

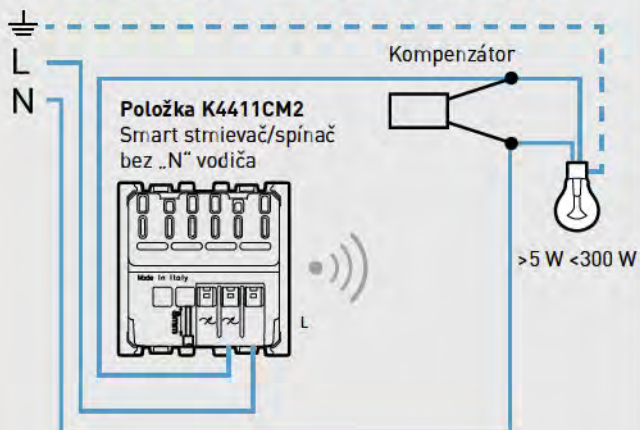

Základné pravidlá a vlastnosti inštalácie

1. Každá inštalácia musí obsahovať štartovací balíček.
2. Pre internetovú komunikáciu systém využíva komunikačnú bránu, ktorá sa pripojuje na Wi-Fi sieť 2,4 GHz. Sieť musí byť zabezpečená heslom.
3. Prístroje medzi sebou komunikujú pomocou protokolu ZigBee 3.0.
4. Pre ovládanie napríklad svetla z viacerých miest sa vždy použije iba jeden drôtový prístroj, ostatné ovládače sú bezdrôtové.
5. Firmware sa v prístrojoch aktualizuje automaticky hneď po pripojení inštalácie k internetu. Aktuálny firmware je veľmi dôležitý, keďže umožňuje používať v inštalácii nové prístroje alebo nové funkcie existujúcich prístrojov.

Základné limity systému Valena Life s Netatmo

1. Systém môže dohromady obsahovať až 100 drôtových a bezdrôtových prístrojov.
2. K inštalácii môže mať prístup neobmedzené množstvo používateľov (účtov). Z jedného užívateľského účtu je možné ovládať neobmedzené množstvo inštalácií.
3. Drôtový prístroj je možné spárovať s 20 bezdrôtovými prístrojmi a naopak, jeden bezdrôtový prístroj môže ovládať až 20 drôtových prístrojov.
4. Prístroje je možné zlúčiť do max. 8 rôznych scenárov. Scenár je možné ovládať mobilným telefónom alebo príslušným scenárovým ovládačom. Scenár je možné upravovať v mobilnej aplikácii Home + Control a je teda nutné pripojiť inštaláciu k internetu.
5. V aplikácii Home + Control je možné vytvoriť až 10 týždenných programov (rozpisov), z ktorých aktívny môže byť vždy jeden. Každý plán môže obsahovať až 147 udalostí. V rámci jednej udalosti je možné ovládať viac prístrojov (zapnúť, vypnúť, stmievať, zatiahnuť žalúzie...).

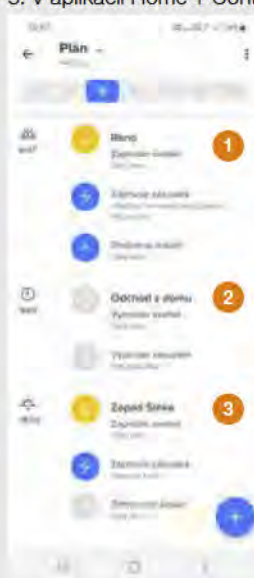

Príklad:

V tomto programe sú v pondelok 3 udalosti. V rámci udalosti je ovládané ľubovoľné množstvo prístrojov. Tieto udalosti sa opakujú každý deň v týždni a program teda obsahuje 7 x 3 = 21 udalostí. Limit je 147 udalostí v jednom programe.

Funkcie dostupné v závislosti od pripojenia k internetu:

Funkcia	Inštalácia pripojená/nepripojená k internetu	
	Pripojená	Nepripojená
Ovládanie	Drôtovými prístrojmi	áno
	Bezdrôtovými prístrojmi	áno
	Mobilnou aplikáciou	áno
	Hlasom	nie
Párovanie prístrojov		áno, potukáním
Scenäre	Spustenie	áno
	Vytvorenie	áno
	Zmeny	nie
Časové programy	Fungovanie	áno
	Vytváranie	áno
	Zmeny	nie
Aktualizácia firmvéru		áno, automaticky
Pridanie nových prístrojov		áno

2.

ZARIADENIA MOŽNO VZÁJOMNE PREPOJIŤ DO JEDINEJ ZIGBEE 3.0 INŠTALÁCIE IBA STLAČENÍM TLAČIDLA

A. Zapnite príslušný istič.

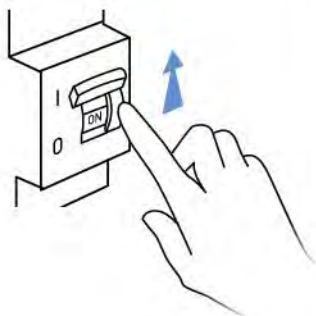

B. Otvorte programovací mod komunikačnej brány. V tomto prípade stlačte na 5 sekúnd stred klapky ovládača scenárov „doma/mimo domu“.

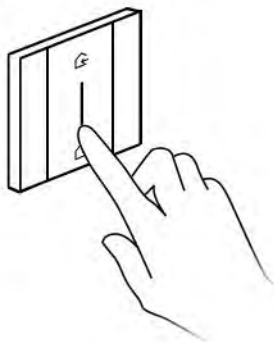

C. Prístroje, ktoré nie sú súčasťou žiadnej ZigBee siete, sa automaticky prihlásia a stanú sa súčasťou vašej smart domácnosti.

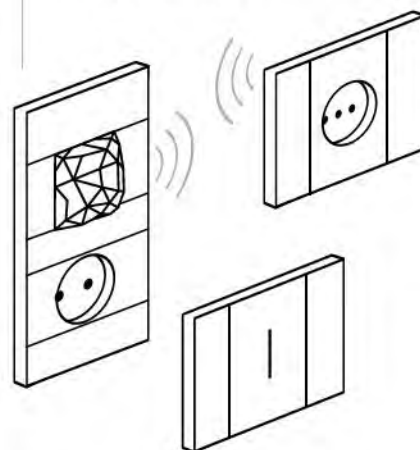

3.

STIAHNITE SI APLIKÁCIU HOME + CONTROL Z PRÍSLUŠNÉHO OBCHODU A PODĽA NÁVODU DEFINUJTE OBJEKTY, KTORÉ SI PRAJETE OVLÁDAŤ



Aplikace Home + Control



K DRÔTOVÝM PRÍSTROJOM JE MOŽNÉ SPÁROVAŤ BEZDRÔTOVÉ OVLÁDAČE, A TO BUĎ POMOCOU APLIKÁCIE HOME + CONTROL, ALEBO POŤUKANÍM (POZRI NIŽŠIE)

A. Stlačte na 5 sekúnd stred ovládača scenárov „doma/mimo domu“ (prípadne programovacie tlačidlo, ak máte mobilnú alebo modulárnu komunikačnú bránu).

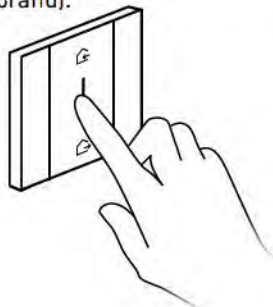

B. 3x poťukajte bezdrôtovým prístrojom na príslušný drôtový.

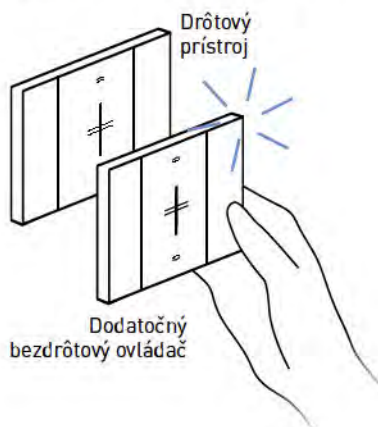

C. Inštalujte bezdrôtový ovládač na ľubovoľné miesto podľa požiadaviek zákazníka.

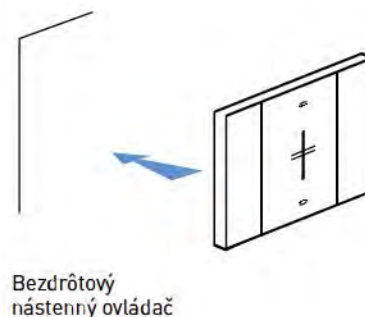

Living Now s Netatmo - Smart elektroinštalácia pre rekonštrukcie aj novostavby s bezdrôtovou komunikáciou.

TALIANSKÝ (MODULÁRNY) ŠTANDARD

ŠTARTOVACÍ KIT, KOMUNIKAČNÉ BRÁNY



Položka 199100
Mobilná
komunikačná
brána

+

+



Položka K4500C
Komunikačná brána
s bezdrôtovým ovládačom
scenárov „doma/mimo
domu“



Položka K4510C
Komunikačná brána
s bezdrôtovým
ovládačom scenárov
„doma/mimo
domu“



Položka 412181
Komunikačná brána
na DIN lištu

SCENÁRE

BEZDRÔTOVÉ BATÉRIOVÉ OVLÁDAČE



**aplikácia
Legrand
Home + Control**

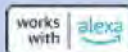
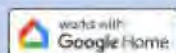

Položka K4570CWI
Bezdrôtový ovládač
scenárov „doma/
mimo domu“



Položka 3528C
Vreckové diaľkové
ovládanie pre 4 scenáre



Položka K4574CWI
Bezdrôtový ovládač
scenárov „spánok/zobudenie“

Prístroje európskeho a talianskeho (modulárneho) štandardu sú navzájom kompatibilné.

OSVETLENIE

Položka K4003C
Striedavý prepínač s „N“ vodičom (náhrada klasického striedavého prepínača č.6, použitie s klasickými spínačmi č.6 a č.7)



Položka K4411C
Spínač s možnosťou stmievania s „N“ vodičom



Položka 412170
Impulzné relé CX³ s Netatmo 16 A



Položka 064888
Spínací mikromodul pre osvetlenie s „N“ vodičom 1,3 A



Položka K4027C
Spínač na žalúzie s „N“ vodičom



Položka 067697
Mikromodul na žalúzie s „N“ vodičom

ZÁSUVKY A RIADENIE SPOTREBY

Položka K4531C
Spínaný modul 16 A s „N“ vodičom, je možné použiť samostatne alebo v kombinácii s klasickou zásuvkou pre vytvorenie smart prístroja



Položka 064887
Mobilná spínaná zásuvka



Elektromer a prioritné relé CX³ s Netatmo
pozri str. 85



Položka 412171
Stýkač CX³ s Netatmo 20 A



Položka K4003CWI
Bezdrôtový spínač osvetlenia



Položka 064875
Bezdrôtový pohybový senzor



Položka 067694
Bezdrôtový spínací modul pre mechanické spínače



Položka K4027CWI
Bezdrôtový ovládač žalúzií



Položka 049038
Smarterther termostat



Položka 049039
Smarterther termostat















Položka XM8002
Smarterther termostat



Položka 049040
Smarterther termostat, povrchový

Living Now s Netatmo - Smart elektroinštalácia pre rekonštrukcie aj novostavby s bezdrôtovou komunikáciou. EURÓPSKY ŠTANDARD

ŠTARTOVACÍ KIT, KOMUNIKAČNÉ BRÁNY	SCENÁRE
<div style="display: flex; justify-content: space-around; align-items: center;"> <div style="text-align: center;">  <p>Položka KW/KG/KM4502C Brána s francúzskou/belgickou štandardnou zásuvkou s bezdrôtovým spínačom „doma/mimo domu“</p> </div> <div style="text-align: center;">  <p>Položka 412181 Komunikačná brána na DIN lištu</p> </div> <div style="text-align: center;">  <p>Položka 199100 Mobilná komunikačná brána</p> </div> </div>	
<h3>BEZDRÔTOVÉ BATÉRIOVÉ OVLÁDAČE</h3> <div style="display: flex; align-items: center;">  <div style="margin-left: 20px;">  <p>aplikácia Legrand Home + Control</p> <div style="display: flex; flex-direction: column; gap: 5px;"> <div style="border: 1px solid #ccc; padding: 2px; display: flex; align-items: center; gap: 5px;">  works with Google Home </div> <div style="border: 1px solid #ccc; padding: 2px; display: flex; align-items: center; gap: 5px;">  Works with Apple Home </div> <div style="border: 1px solid #ccc; padding: 2px; display: flex; align-items: center; gap: 5px;">  works with alexa </div> </div> </div> </div>	<div style="display: grid; grid-template-columns: 1fr 1fr; gap: 20px;"> <div style="text-align: center;">  <p>Položka K4570CW Bezdrôtový spínač „doma/mimo domu“</p> </div> <div style="text-align: center;">  <p>Položka K4575CW Ovládač pre 4 scenáre</p> </div> <div style="text-align: center;">  <p>Položka K4574CW Ovládač scenárov „zobudenie/spánok“</p> </div> <div style="text-align: center;">  <p>Položka 3528C Vreckové diaľkové ovládanie pre 4 scenáre</p> </div> </div>

Prístroje európskeho a talianskeho (modulárneho) štandardu sú navzájom kompatibilné.



Osová vzdialenosť 71 mm



OSVETLENIE



Položka K4411CM2
Spínač s možnosťou strníevania bez „N“ vodiča



Položka 412170
Impulzné relé CX³ s Netatmo 16 A



Položka 064888
Spínací mikromodul pre osvetlenie s „N“ vodičom 1,3 A

ŽALÚZIE



Položka K4027CM2
Spínač na žalúzie s „N“ vodičom



Položka 067697
Mikromodul na žalúzie s „N“ vodičom

ZÁSUVKY A RIADENIE SPOTREBY



Položka KW/KG/KM4142AC
Spínaná zásuvka



Položka 064887
Mobilná spínaná zásuvka



Elektromer a prioritné relé CX³ s Netatmo
pozri str.: 85



Položka 412171
Stýkač CX³ s Netatmo 20 A



Položka K4003CW
Bezdrôtový spínač osvetlenia



Položka 064875
Bezdrôtový pohybový senzor



Položka K4027CW
Bezdrôtový ovládač žalúzií



Položka 049038
Smartertermostat



Položka 049039
Smartertermostat



Položka K4003DCW
2-násobný bezdrôtový spínač osvetlenia



Položka 067694
Bezdrôtový spínací modul pre mechanické spínače



Položka XM8002
Smartertermostat



Položka 049040
Smartertermostat, povrchový



Každá inštalácia vždy vyžaduje zapojenie štartovacieho balíčku (umožňuje vytvorenie ZigBee siete a pripojenie inštalácie k internetu prostredníctvom domácej Wi-Fi siete). Nastavenie scenárov, ovládanie pomocou mobilu, update firmvéru alebo kontrola spotreby vyžadujú Wi-Fi sieť 2,4 GHz s pripojením na internet v dosahu brány štartovacieho balíčku. Limity systému pozri str. 70. Schémy zapojenia pozri str. 114 – 121.

Obj. č.	Drôtové ovládače osvetlenia	Obj. č.	Bezdrôtové ovládanie osvetlenia
	<p>Spínače a stmievač s „N“ vodičom Inštalácia do inšt. krabice hĺbky min. 40 mm. Tabuľka záťaží a schémy zapojenia pozri str. 114 – 115. Aplikácia Home + Control umožňuje:</p> <ul style="list-style-type: none"> - spínanie a stmievanie (pozri konkrétny prístroj) - prepnutie LED diódy do orientačnej alebo signalizačnej funkcie - chvilkové rozblinkanie diódy pre ľahkú lokalizáciu konkrétneho prístroja - zadanie veľkosti záťaže pre orientačné meranie spotreby svetelného okruhu - párovanie prístroja, premenovanie prístroja a jeho umiestnenie do virtuálnej miestnosti, kontrolu verzie firmvéru. <p>Možno ich ovládať mobilnou aplikáciou, hlasom, scenárom, časovým programom alebo niekoľkými bezdrôtovými spínačmi. Prístroje je nutné doplniť o krytku a osadiť do montážnej dosky.</p>		<p>Po párovaní umožňujú ovládanie drôtových ovládačov osvetlenia, zásuviek a pulzných relé. Pri jednom stlačení bezdrôtový prístroj vysiela pre spárované drôtové prístroje povelenie „preklopiť stav“. Z toho dôvodu je vhodné spárovanie bezdrôtových prístrojov s max. jedným drôtovým prístrojom na ovládanie osvetlenia. Párovanie sa vykonáva poklepaním na príslušný drôtový prístroj alebo priamo v aplikácii Home + Control. Aplikácia Home + Control umožňuje:</p> <ul style="list-style-type: none"> - párovanie prístroja, premenovanie prístroja a jeho umiestnenie do virtuálnej miestnosti, kontrolu stavu batérie a upozornenie pri jej nízkom stave, kontrolu verzie firmvéru. <p>Prístroje sa dodávajú vrátane batérií CR2032 (3V)</p>
○ K4003C	<p>Smart striedavý prepínač s „N“ vodičom – 1 modul, nahrádza klasický striedavý prepínač č. 6, inštaluje sa v kombinácii s klasickými prístrojmi č. 6 a č. 7 (osvetlenie chodby)</p>	○ K4003CW1	<p>Bezdrôtový spínač – 1 modul, nutné doplniť krytku a montážnu dosku Dodáva sa vrátane batérie CR2032 (3V)</p>
○ K4411C	<p>Smart spínač s možnosťou stmievania s „N“ vodičom – 1 modul, je možné ho navyše ovládať aj niekoľkými klasickými nepodsvetivými tlačidlami</p>	○ 067694	<p>Bezdrôtové rozhranie pre klasické tlačidlá a spínače č. 6, montáž do inšt. krabice pod pôvodný prístroj Dodáva sa vrátane batérie CR2032 (3V)</p>
○ 064888	<p>Spínací mikromodul pre osvetlenie s „N“ vodičom</p> <p>Inštalácia priamo do telesa svietidla alebo do inštaláčnej krabice (vyžaduje „N“ vodič). Tabuľka záťaží a schéma zapojenia pozri str. 116. Rozmery cca 38x38x15 mm. Aplikácia Home + Control umožňuje:</p> <ul style="list-style-type: none"> - spínanie - chvilkové rozblinkanie diódy pre ľahkú lokalizáciu konkrétneho prístroja - zadanie veľkosti záťaže pre orientačné meranie spotreby pripojenej záťaže - párovanie prístroja, premenovanie prístroja a jeho umiestnenie do virtuálnej miestnosti, kontrolu verzie firmvéru <p>Je možné ho ovládať mobilnou aplikáciou, hlasom, scenárom, časovým programom, niekoľkými bezdrôtovými spínačmi alebo pripojeným klasickým nepodsvetivým tlačidlom.</p>	○ 064875	<p>Bezdrôtový pohybový senzor</p> <p>Umožňuje spárovanie a ovládanie spínačov/stmievačov svetiel, spínaných zásuviek, spínaných káblových výstupov alebo mikromodulov. Párovanie sa vykonáva poklepaním na príslušný drôtový prístroj alebo v aplikácii Home + Control. Technológia PIR, oblasť detekcie pozri str. 123 IP 44 Aplikácia Home + Control umožňuje:</p> <ul style="list-style-type: none"> - párovanie prístroja, premenovanie prístroja a jeho umiestnenie do virtuálnej miestnosti, kontrolu stavu batérie a odoslanie upozornení pri jej vybití, kontrolu verzie firmvéru <p>Nastaviteľné parametre:</p> <ul style="list-style-type: none"> - citlivosť - úroveň osvetlenia (5 -1000 luxov) - doba zopnutia (15 s až 15 min) <p>Dodávané vrátane 2x AA batérie (vydrží cca 2 roky pri 50 detekciách denne) Odporúčaná inštaláčna výška 2,5 m</p>
		<p>Krytky</p> <p>1 modul</p> <ul style="list-style-type: none"> □ KW01 ■ KG01 □ KM01 <p>Krytka pre položky K4003C, K4411C a K4003CW1</p> <p>2 moduly</p> <ul style="list-style-type: none"> □ KW01M2 ■ KG01M2 □ KM01M2 <p>Krytka pre položky K4003C, K4411C a K4003CW1</p>	



K4027C



067697



K4027CWI



KG32



KW32M2

Každá inštalácia vždy vyžaduje zapojenie štartovacieho balička (umožňuje vytvorenie ZigBee siete a pripojenie inštalácie k internetu prostredníctvom domácej Wi-Fi siete). Nastavenie scenárov, ovládanie pomocou mobilu, update firmvéru alebo kontrola spotreby vyžadujú Wi-Fi sieť 2,4 GHz s pripojením na internet v dosahu brány štartovacieho balička. Limity systému pozri str. 70. Schémy zapojenia pozri str. 114 - 121.

Obj. č.

Drôtové žalúziové spínače

○ K4027C



Spínač na žalúzie s „N“ vodičom – 1 modul, pre priame ovládanie HORE/STOP/DOLE alebo spustiť žalúziu do konkrétnej prednastavenej pozície.

Inštalácia do inšt. krabice hĺbky min. 40 mm
Technické parametre a schémy zapojenia pozri str. 119.

Aplikácia Home + Control umožňuje:

- ovládanie HORE/STOP/DOLE alebo do prednastavenej pozície
- chvilkové rozblíkavie diódy pre ľahkú lokalizáciu konkrétneho prístroja
- párovanie prístroja, premenovanie prístroja a jeho umiestnenie do virtuálnej miestnosti, kontrolu verzie firmvéru.

Je možné ho ovládať mobilnou aplikáciou, hlasom, scenárom, časovým programom alebo niekoľkými spárovanými bezdrôtovými žalúziovými spínačmi.

Prístroj je nutné doplniť o krytku a osadiť do montážnej dosky.

○ 067697



Mikromodul na žalúzie s „N“ vodičom

Modul pre inštaláciu priamo k motoru žalúzií pre priame ovládanie HORE/STOP/DOLE alebo spustiť žalúziu do konkrétnej prednastavenej pozície.

Technické parametre a schémy zapojenia pozri str. 120.

Pomocou aplikácie Home + Control:

- ovládanie HORE/STOP/DOLE alebo do prednastavenej pozície
- chvilkové rozblíkavie diódy pre ľahkú lokalizáciu konkrétneho prístroja
- premenovanie prístroja, jeho umiestnenie do virtuálnej miestnosti (v aplikácii Home + Control)

Je možné ho ovládať mobilnou aplikáciou, hlasom, scenárom, časovým programom alebo niekoľkými spárovanými bezdrôtovými žalúziovými spínačmi.

Obj. č.

Bezdrôtový žalúziový spínač

○ K4027CWI



Umožňuje spárovanie a ovládanie jedného alebo viacerých drôtových žalúziových spínačov. Párovanie sa vykonáva poklepaním na príslušný drôtový prístroj alebo v aplikácii Home + Control.

Aplikácia Home + Control umožňuje:

- párovanie prístroja, premenovanie prístroja a jeho umiestnenie do virtuálnej miestnosti, kontrolu stavu batérie a upozornenie pri jej vybití
 - kontrolu verzie firmvéru
- Dodáva sa vrátane batérie CR2032 (3 V)
Prístroj je nutné doplniť o krytku a osadiť do montážnej dosky.

Krytky

1 modul

- KW32
- KG32
- KM32



Krytka pre položku K4027C a K4027CWI

2 moduly

- KW32M2
- KG32M2
- KM32M2



Krytka pre položku K4027C a K4027CWI













Každá inštalácia vždy vyžaduje zapojenie štartovacieho balíčku (umožňuje vytvorenie ZigBee siete a pripojenie inštalácie k internetu prostredníctvom domácej Wi-Fi siete). Nastavenie scenárov, ovládanie pomocou mobilu, update firmvéru alebo kontrola spotreby vyžadujú Wi-Fi sieť 2,4 GHz s pripojením na internet v dosahu brány štartovacieho balíčku. Limity systému pozri str. 70.

Obj. č.	Bezdrôtové ovládače scenárov
○ K4570CWI	<p>Umožňujú súčasné ovládania žalúziových spínačov, mikromodulov, spínaných zásuviek a spínačov s možnosťou stmievania do max. 8 rôznych scenárov (doma/mimo domu, spánok/zobudenie a individuálne scenáre 1-4) a ich následné ovládanie dotykom alebo mobilným telefónom.</p> <p>Nastavenie scenárov sa vykonáva pomocou aplikácie Home + Control.</p> <p>Aplikácia Home + Control umožňuje:</p> <ul style="list-style-type: none"> - nastavenie scenára - premenovanie prístroja a jeho umiestnenie do virtuálnej miestnosti - kontrolu stavu batérie a upozornenie pri jej vybití - kontrolu verzie firmvéru <p>Dodáva sa vrátane batérie CR2032 (3 V) LED signalizuje nízky stav batérie. Prístroj K4570CWI a K4574CWI je potrebné doplniť o krytku a osadiť do montážnej dosky.</p> <p>Ovládač scenárov „doma/mimo domu“ - 1 modul, prístroj je nutné doplniť o krytku a osadiť do montážnej dosky</p>
○ K4574CWI	<p>Ovládač scenárov „zobudenie/spánok“ - 1 modul, prístroj je nutné doplniť o krytku a osadiť do montážnej dosky</p>
○ 067695	<p>Vreckový bezdrôtový ovládač pre scenáre 1-4</p>

Obj. č.	Krytky
○ KW40 ■ KG40 ○ KM40	<p>1 modul</p> <p>Krytka pre položku K4570CWI</p> <p>Krytka pre položku K4574CWI</p>
○ KW41 ■ KG41 ○ KM41	<p>2 moduly</p> <p>Krytka pre položku K4570CW</p> <p>Krytka pre položku K4574CW</p>
○ KW40M2 ■ KG40M2 ○ KM40M2	
○ KW41M2 ■ KG41M2 ○ KM41M2	



Každá inštalácia vždy vyžaduje zapojenie štartovacieho balíčka (umožňuje vytvorenie ZigBee siete a pripojenie inštalácie k internetu prostredníctvom domácej Wi-Fi siete). Nastavenie scenárov, ovládanie pomocou mobilu, update firmvéru alebo kontrola spotreby vyžadujú Wi-Fi sieť 2,4 GHz s pripojením na internet v dosahu brány štartovacieho balíčka. Limity systému pozri str. 70. Schémy zapojenia pozri str. 114 - 121.

<p>Obj. č. Spínaný modul 16 A s „N“ vodičom</p> <p>○ K4531C</p>  <p>Typické použitie v kombinácii s klasickou zásuvkou 2P+T položka K4142A. V tejto kombinácii spína a meria spotrebu pripojenej záťaže (štatistiky v aplikácii Home + Control). Inštalácia do inštaláčnej krabice hĺbky min. 40 mm. Ochrana proti preťaženiu. Aplikácia Home + Control umožňuje:</p> <ul style="list-style-type: none"> - spínanie - prepnutie LED diódy do signalizačnej funkcie - chvíľkové rozblíkavie diódy pre ľahkú lokalizáciu konkrétneho prístroja - štatistika merania spotreby (denná, týždenná, mesačná) - párovanie prístroja, premenovanie prístroja a jeho umiestnenie do virtuálnej miestnosti, kontrolu verzie firmvéru. <p>Je možné ho ovládať mobilnou aplikáciou, hlasom, scenárom, časovým programom alebo niekoľkými bezdrôtovými spínačmi. Prístroj je nutné doplniť o krytku a osadiť do montážnej dosky. 1 modul Technické parametre a schéma zapojenia pozri str. 118.</p>	<p>Obj. č. Komunikačné brány a štartovacie balíčky</p> <p>Komunikačná brána alebo štartovací balíček, ktorý ju obsahuje, sú povinnou súčasťou každej inštalácie. Brána slúži ako rozhranie medzi Wi-Fi/internetom a ZigBee sieťou. Pre položky K4500C a K4510C:</p> <ul style="list-style-type: none"> - bezdrôtový ovládač scenárov „doma/mimo domu“ slúži tiež na prepnutie brány a k nej pripojených prístrojov do programovacieho modu (pre vytvorenie ZigBee siete, prídanie prístrojov alebo fyzické párovanie prístrojov potúkaním) a ovládanie 2 scenárov (nastavenie scenárov pomocou aplikácie Home + Control). <p>○ K4500C</p>  <p>○ K4510C</p>  <p>○ 412181</p>  <p>○ 199100</p>  <p>Štartovací balíček komunikačnej brány (nutné doplniť krytku a osadiť do montážnej dosky) s ovládačom scenárov „doma/mimo domu“ (montáž pomocou skrutiek alebo dodávanej obojstrannej lepenky, nutné doplniť krytku). Štartovací balíček komunikačnej brány s ovládačom scenárov „doma/mimo domu“. Prístroje nutné doplniť o krytku a osadiť do montážnej dosky. Komunikačná brána na DIN lištu (šírka 2,5 modulu DIN). Na prepnutie do programovacieho modu slúži tlačidlo na čelnej strane prístroja. Mobilná komunikačná brána Pre prepnutie do programovacieho modu slúži tlačidlo na čelnej strane prístroja.</p>
<p>Spínané zásuvky</p> <p>Spínanie a meranie spotreby pripojenej záťaže (štatistiky v aplikácii Home + Control). Ochrana proti preťaženiu. Aplikácia Home + Control umožňuje:</p> <ul style="list-style-type: none"> - spínanie - prepnutie LED diódy do signalizačnej funkcie - chvíľkové rozblíkavie diódy pre ľahkú lokalizáciu konkrétneho prístroja - štatistika merania spotreby (denná, týždenná, mesačná) - párovanie prístroja, premenovanie prístroja a jeho umiestnenie do virtuálnej miestnosti, kontrolu verzie firmvéru. <p>Je možné ich ovládať mobilnou aplikáciou, hlasom, scenárom, časovým programom alebo niekoľkými bezdrôtovými spínačmi. Technické parametre zhodné s položkou K4531C.</p> <p>○ 064887</p>  <p>Mobilná spínaná zásuvka</p> <p>○ 069796</p>  <p>Spínaná zásuvka Plexo s Netatmo, IP55 povrchová montáž - šedá</p>	<p>Krytky</p> <p>1 modul</p> <p>□ KW31 ■ KG31 □ KM31</p>  <p>Krytka pre položku K4531C</p> <p>Krytky pre brány</p> <p>□ KW30M2 ■ KG30M2 □ KM30M2</p>  <p>Krytka pre položku K4500C v kombinácii s krytkou príslušnej farby, položka KW40M2, KG40M2, KM40M2 a pre položku K4510C v kombinácii s krytkou príslušnej farby, položka KW40, KG40, KM40.</p> <p>□ KW40 ■ KG40 □ KM40</p>  <p>Krytka pre položku K4570CW1 (ovládač scenárov dodávaný s bránou, položka K4510C)</p> <p>□ KW40M2 ■ KG40M2 □ KM40M2</p>  <p>Krytka pre položku K4570CW (ovládač scenárov dodávaný s bránou, položka K4500C)</p>



Každá inštalácia vždy vyžaduje zapojenie štartovacieho balíčka (umožňuje vytvorenie ZigBee siete a pripojenie inštalácie k internetu prostredníctvom domácej Wi-Fi siete). Nastavenie scenárov, ovládanie pomocou mobilu, update firmvéru alebo kontrola spotreby vyžadujú Wi-Fi sieť 2,4 GHz s pripojením na internet v dosahu brány štartovacieho balíčka. Limity systému pozri str. 70. Schémy zapojenia pozri str. 114 - 121.

Obj. č.	Drôtové ovládače osvetlenia	Obj. č.	Bezdrôtové ovládače osvetlenia
○ K4411CM2	<p>Spínač s možnosťou stmievania - bez „N“ vodiča Vo výrobnom nastavení pracuje v spínacom mode, prepnutie na stmievač pomocou aplikácie Home + Control. Inštalácia do inšt. krabice hĺbky min.40 mm. Tabuľka zátazí a schémy zapojenia pozri str. 117. Vyžaduje použitie odporúčaných stmievateľných žiaroviek a dodávaného kompenzátora (pozri str. 114), aj keď pracuje v móde spínača. Aplikácia Home + Control umožňuje: - spínanie a stmievanie - prepnutie LED diódy do orientačnej alebo signalizačnej funkcie - chvilkové rozblíkavie diódy pre ľahkú lokalizáciu konkrétneho prístroja - zadanie veľkosti zátazie pre orientačné meranie spotreby svetelného okruhu - párovanie prístroja, premenovanie prístroja a jeho umiestnenie do virtuálnej miestnosti, kontrolu verzie firmvéru. Je možné ho ovládať mobilnou aplikáciou, hlasom, scenárom, časovým programom alebo niekoľkými bezdrôtovými spínačmi. Prístroj je nutné doplniť o krytku a osadiť do montážnej dosky.</p>	○ K4003CW	<p>Bezdrôtový spínač pre ovládanie jedného zariadenia – nutné doplniť krytku</p>
○ 064888	<p>Spínací mikromodul pre osvetlenie s „N“ vodičom Inštalácia priamo do telesa svietidla alebo do inštaláčnej krabice (vyžaduje N vodič) pod klasický spínač. Tabuľka zátazí a schéma zapojenia pozri str. 116. Rozmery cca 38x38x15 mm. Aplikácia Home + Control umožňuje: - spínanie - chvilkové rozblíkavie diódy pre ľahkú lokalizáciu konkrétneho prístroja - zadanie veľkosti zátazie pre orientačné meranie spotreby pripojenej zátazie - párovanie prístroja, premenovanie prístroja a jeho umiestnenie do virtuálnej miestnosti, kontrolu verzie firmvéru. Je možné ho ovládať mobilnou aplikáciou, hlasom, scenárom, časovým programom, niekoľkými bezdrôtovými spínačmi alebo pripojeným klasickým nepodsvieteným tlačidlom.</p>	○ K4003DCW	<p>Bezdrôtový spínač pre ovládanie dvoch zariadení – nutné doplniť krytku</p>
		○ 067694	<p>Pridavný bezdrôtový spínací modul pre klasické tlačidlá a spínače č. 6, montáž do inšt. krabice pod pôvodný prístroj Dodáva sa vrátane batérie CR2032 (3 V)</p>
		○ 064875	<p>Bezdrôtový pohybový senzor Po spárovaní umožňuje ovládanie drôtových ovládačov osvetlenia, zásuviek a pulzných relé. Párovanie sa vykonáva poklepaním na príslušný drôtový prístroj alebo priamo v aplikácii Home + Control. Aplikácia Home + Control umožňuje: - párovanie prístroja, premenovanie prístroja a jeho umiestnenie do virtuálnej miestnosti - kontrolu stavu batérie a upozornenie pri jej nízkom stave - kontrolu verzie firmvéru Prístroj sa dodáva vrátane 2x AA batérií Nastaviteľné parametre: - citlivosť - úroveň osvetlenia (5 - 1000 luxov) - doba zopnutia (15 s až 15 min) Odporúčaná inštaláčna výška 2,5 m Dosah a oblasť detekcie pozri str. 123</p>
	<p>Krytky 2 moduly</p> <p>□ KW33M2 ■ KG33M2 □ KM33M2</p> <p>Krytka pre položku K4411CM2</p>		<p>Krytky 2 moduly</p> <p>□ KW42M2 ■ KG42M2 □ KM42M2</p> <p>Krytka pre položku K4003CW</p> <p>□ KW36M2 ■ KG36M2 □ KM36M2</p> <p>Krytka pre položku K4003DCW</p>



K4027CM2



067697



K4027CW



KG43M2



KW32M2

Každá inštalácia vždy vyžaduje zapojenie štartovacieho balíčka (umožňuje vytvorenie ZigBee siete a pripojenie inštalácie k internetu prostredníctvom domácej Wi-Fi siete). Nastavenie scenárov, ovládanie pomocou mobilu, update firmvéru alebo kontrola spotreby vyžadujú Wi-Fi sieť 2,4 GHz s pripojením na internet v dosahu brány štartovacieho balíčka. Limity systému pozri str. 70. Schémy zapojenia pozri str. 114 - 121.

Obj. č.

Drôtové žalúziové spínače

○ K4027CM2



Spínač na žalúzie s „N“ vodičom – 2 moduly, pre priame ovládanie HORE/STOP/DOLE alebo spustíť žalúziu do konkrétnej prednastavenej pozície.

Inštalácia do inšt. krabice hĺbky min. 40 mm
Technické parametre a schémy zapojenia pozri str. 119.

Aplikácia Home + Control umožňuje:
- ovládanie HORE/STOP/DOLE alebo do konkrétnej pozície

- chvíľkové rozblíkavie diódy pre ľahkú lokalizáciu konkrétneho prístroja
- párovanie prístroja, premenovanie prístroja a jeho umiestnenie do virtuálnej miestnosti, kontrolu verzie firmvéru.

Je možné ho ovládať mobilnou aplikáciou, hlasom, scenárom, časovým programom alebo niekoľkými spárovanými bezdrôtovými žalúziovými spínačmi.

Prístroj je nutné doplniť o krytku a osadiť do montážnej dosky.

○ 067697



Mikromodul na žalúzie s „N“ vodičom

Modul pre inštaláciu priamo k motoru žalúzií pre priame ovládanie HORE/STOP/DOLE alebo spustíť žalúziu do konkrétnej prednastavenej pozície.

Technické parametre a schémy zapojenia pozri str. 120.

Pomocou aplikácie Home + Control:
- ovládanie HORE/STOP/DOLE alebo do prednastavenej pozície

- chvíľkové rozblíkavie diódy pre ľahkú lokalizáciu konkrétneho prístroja
- premenovanie prístroja, jeho umiestnenie do virtuálnej miestnosti (v aplikácii Home + Control)

Je možné ho ovládať mobilnou aplikáciou, hlasom, scenárom, časovým programom alebo niekoľkými spárovanými bezdrôtovými žalúziovými spínačmi.

Obj. č.

Bezdrôtový žalúziový spínač

○ K4027CW



Umožňuje spárovanie a ovládanie jedného alebo viac drôtových žalúziových spínačov. Párovanie sa vykonáva poklepaním na príslušný drôtový prístroj alebo v aplikácii Home + Control.

Aplikácia Home + Control umožňuje:
- párovanie prístroja, premenovanie prístroja a jeho umiestnenie do virtuálnej miestnosti, kontrolu stavu batérie a upozornenie pri jej vybití

- kontrolu verzie firmvéru
Dodáva sa vrátane batérie CR2032 (3 V).
LED signalizuje nízky stav batérie.
Prístroj je nutné doplniť o krytku.

Krytky

2 moduly

- KW43M2
- KG43M2
- KM43M2

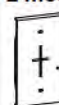

Krytka pre položku K4027CW

- KW32M2
- KG32M2
- KM32M2

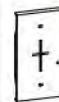

Krytka pre položku K4027CM2



Každá inštalácia vždy vyžaduje zapojenie štartovacieho balíčka (umožňuje vytvorenie ZigBee siete a pripojenie inštalácie k internetu prostredníctvom domácej Wi-Fi siete). Nastavenie scenárov, ovládanie pomocou mobilu, update firmvéru alebo kontrola spotreby vyžadujú Wi-Fi sieť 2,4 GHz s pripojením na internet v dosahu brány štartovacieho balíčka. Limity systému pozri str. 70. Schémy zapojenia pozri str. 114 - 121.

Obj. č.	Bezdrôtové ovládače scenárov
<input type="radio"/> K4570CW	Umožňujú zlúčenie ovládania žalúziových spínačov, mikromodulov, spinaných zásuviek a spínačov s možnosťou stmievania do max. 8 rôznych scenárov (doma/mimo domu, spánok/zobudenie, 1-4) a ich následné ovládanie dotykovo alebo mobilným telefónom. Nastavenie scenárov sa vykonáva pomocou aplikácie Home + Control. Aplikácia Home + Control umožňuje: - nastavenie scenára - premenovanie prístroja a jeho umiestnenie do virtuálnej miestnosti - kontrolu stavu batérie a upozornenie pri jej vybití - kontrolu verzie firmvéru Dodáva sa vrátane batérie CR2032 (3 V) LED signalizuje nízky stav batérie. Prístroj je nutné doplniť o krytku.
<input type="radio"/> K4574CW	Ovládač scenárov „doma/mimo domu“ - 2 moduly, prístroj je nutné doplniť o krytku
<input type="radio"/> K4575CW	Ovládač scenárov „spánok/zobudenie“ - 2 moduly, prístroj je nutné doplniť o krytku
<input type="radio"/> 067695	Ovládač pre scenáre „1-4“ - 2 moduly, prístroj je nutné doplniť o krytku
	Vreckový bezdrôtový ovládač pre scenáre 1-4

Obj. č.	Krytky
<input type="checkbox"/> KW40M2 <input checked="" type="checkbox"/> KG40M2 <input type="checkbox"/> KM40M2	2 moduly Krytka pre položku K4570CW
<input type="checkbox"/> KW41M2 <input checked="" type="checkbox"/> KG41M2 <input type="checkbox"/> KM41M2	Krytka pre položku K4574CW
<input type="checkbox"/> KW37M2 <input checked="" type="checkbox"/> KG37M2 <input type="checkbox"/> KM37M2	Krytka pre položku K4575CW



Každá inštalácia vždy vyžaduje zapojenie štartovacieho balička (umožňuje vytvorenie ZigBee siete a pripojenie inštalácie k internetu prostredníctvom domácej Wi-Fi siete). Nastavenie scenárov, ovládanie pomocou mobilu, update firmvéru alebo kontrola spotreby vyžadujú Wi-Fi sieť 2,4 GHz s pripojením na internet v dosahu brány štartovacieho balička. Limity systému pozri str. 70.

Obj. č.	Spínaná zásuvka	Obj. č.	Krytky
<input type="checkbox"/> KW4142AC <input checked="" type="checkbox"/> KG4142AC <input type="checkbox"/> KM4142AC <input type="checkbox"/> 064887 <input type="checkbox"/> 069796	<p>Spínanie a meranie spotreby pripojenej záťaže (štatistiky v aplikácii Home + Control). Ochrana proti preťaženiu. Aplikácia Home + Control umožňuje:</p> <ul style="list-style-type: none"> - spínanie - prepnutie LED diódy do signalizačnej funkcie - chvilkové rozblíkavie diódy pre ľahkú lokalizáciu konkrétneho prístroja - štatistiku merania spotreby (denná, týždenná, mesačná) - párovanie prístroja, premenovanie prístroja a jeho umiestnenie do virtuálnej miestnosti, kontrolu verzie firmvéru. <p>Možno ich ovládať mobilnou aplikáciou, hlasom, scenárom, časovým programom alebo niekoľkými bezdrôtovými spínačmi.</p> <p>Spínaná zásuvka – 2 moduly, prístroj je nutné osadiť krytkou</p> <p>Mobilná spínaná zásuvka</p> <p>Spínaná zásuvka Plexo s Netatmo, IP55, povrchová montáž - šedá</p>	<input type="checkbox"/> KW30M2 <input checked="" type="checkbox"/> KG30M2 <input type="checkbox"/> KM30M2 <input type="checkbox"/> KW40M2 <input checked="" type="checkbox"/> KG40M2 <input type="checkbox"/> KM40M2 <input type="checkbox"/> KW35M2 <input checked="" type="checkbox"/> KG35M2 <input type="checkbox"/> KM35M2	<p>Krytka pre bránu Krytka pre položku K4500C v kombinácii s krytkou príslušnej farby, položka KW40M2, KG40M2, KM40M2 a pre položku K4510C v kombinácii s krytkou príslušnej farby, položka KW40, KG40, KM40.</p> <p>Krytka pre bezdrôtový ovládač scenárov „doma/mimo domu“ Krytka pre položku K4570CW (ovládač scenárov dodávaný s bránou, položka K4500C)</p> <p>Krytka pre spínanú zásuvku Krytka pre položku KW4142AC Krytka pre položku KG4142AC Krytka pre položku KM4142AC</p>



Každá inštalácia vždy vyžaduje zapojenie štartovacieho balíčka (umožňuje vytvorenie ZigBee siete a pripojenie inštalácie k internetu prostredníctvom domácej Wi-Fi siete). Nastavenie scenárov, ovládanie pomocou mobilu, update firmvéru alebo kontrola spotreby vyžadujú Wi-Fi sieť 2,4 GHz s pripojením na internet v dosahu brány štartovacieho balíčka. Limity systému pozri str. 70.

Obj. č. Komunikačné brány a štartovacie balíčky

Komunikačná brána alebo štartovací balíček, ktorý ju obsahuje, sú povinnou súčasťou každej inštalácie. Brána slúži ako rozhranie medzi Wi-Fi/internetom a ZigBee sieťou.
Pre položku Kx4502C:
- bezdrôtový ovládač scenárov „doma/mimo domu“ slúži na prepnutie brány a k nej pripojených prístrojov do programovacieho módu (pre vytvorenie ZigBee siete, prídanie prístrojov alebo fyzické párovanie prístrojov potukáním) a ovládanie 2 scenárov (nastavenie scenárov pomocou aplikácie Home + Control)

KW4502C
 KG4502C
 KM4502C

412181

199100

Štartovací balíček s komunikačnou bránou a ovládačom scenárov „doma/mimo domu“ (montáž pomocou skrutiek alebo dodávaných obojstranných nálepiek). Prístroje je nutné doplniť o krytky.

Komunikačná brána na DIN lištu (šírka 2,5 modulu DIN). Na prepnutie do programovacieho módu slúži tlačidlo na čelnej strane prístroja.

Mobilná komunikačná brána
Na prepnutie do programovacieho módu slúži tlačidlo na čelnej strane prístroja.

Obj. č. Krytky

KW51
 KG51
 KM51

KW35M2
 KG35M2
 KM35M2

KW40M2
 KG40M2
 KM40M2

Krytka pre modulovú časť
Okrem dvojmodulovej krytky pre zásuvkovú časť musia byť všetky brány so zásuvkou tiež opatrené krytkou.

Krytka pre zásuvkovú časť
Krytka pre položku KW4502C
Krytka pre položku KG4502C
Krytka pre položku KM4502C

Krytka pre bezdrôtový ovládač scenárov „doma/mimo domu“
Krytka pre položku K4570CW (ovládač scenárov dodávaný s bránou so zásuvkou)





PRÍKLAD: FUNKCIA, RÁMIK A FARBA KRYTKY

KW4502C + KA4802M2KW (pozri časť „výber rámkov“ pre ďalšie možnosti farebného prevedenia rámkov) + KW51 (krytky sú tiež dostupné v čiernom a pieskovom farebnom prevedení) = KONEČNÝ VÝSLEDOK

+ KW35M2



Každá inštalácia vždy vyžaduje zapojenie štartovacieho balíčka (umožňuje vytvorenie ZigBee siete a pripojenie inštalácie k internetu prostredníctvom domácej Wi-Fi siete). Nastavenie scenárov, ovládanie pomocou mobilu, update firmvéru alebo kontrola spotreby vyžadujú Wi-Fi sieť 2,4 GHz s pripojením na internet v dosahu brány štartovacieho balíčka. Limity systému pozri str. 70. Schémy zapojenia pozri str. 114 - 121.

Obj. č.	Modulárne prístroje EMDX ³ a CX ³ s Netatmo	Obj. č.	Modulárne prístroje EMDX ³ a CX ³ s Netatmo (pokračovanie)
○ 412181	 Komunikačná brána EMDX³ Povinná súčasť každej inštalácie, brána slúži ako rozhranie medzi Wi-Fi/internetom a ZigBee sieťou a umožňuje pripojenie ďalších prístrojov do systému. Inštalácia na DIN lištu (šírka 2,5 modulu DIN)	○ 412171	 Stýkač CX³ s Netatmo Multifunkčný tichý stýkač (< 10 dB) 20 A (4800 W odporová, 2400 VA indukčná/motory záťaž), 100 - 240 VA - 50/60 Hz V súlade s normou ČSN EN 60669-2-1 Môže byť použité pre vzdialené ovládanie (ON/OFF) akejkoľvek záťaže (ohrev vody, vykurovanie, bazénové čerpadlo, zásuvky nabíjačiek elektromobilov atď.) Funkcia „Nízka tarifa“ Aplikácia Home + Control: - nastaviť prevádzkový režim stýkača (nízka tarifa alebo ON/OFF) podľa typu záťaže (ohrev vody alebo iné) - merať a sledovať spotrebu (kWh) spínaného obvodu - ovládať ďalší jednofázový alebo trojfázový stýkač > 20 A - priamo spínať elektrické spotrebiče až do 4800 W alebo motorovej záťaže až do 2400 VA, alebo zásuvky na dobíjanie elektromobilov až do 16 A Integrovaná ochrana rádiacich svoriek: nie je potrebný dodatočný istič 2 A alebo poisťka (v prípade náhrady za klasický stýkač odstráňte túto ochranu, ak je inštalovaná) Možno použiť v rade modulových prístrojov prepojených prepájovacou lištou Skrutkové svorky Šírka 1 modul DIN
○ 412015	 Elektromer EMDX³ s Netatmo Umožňuje používateľom: - merať celkovú aktuálnu spotrebu energie - sledovať históriu celkovej spotreby alebo priradených obvodov na dennej/týždennej/mesačnej/ročnej báze (v kWh a v €) - poslať upozornenia v prípade prekročenia krajnej nastavenej hodnoty celkovej aktuálnej spotreby Dodávané s prúdovým transformátorom max. 80 A, šírka 1 modul DIN	○ 412170	 Impulzné relé CX³ s Netatmo Tiché impulzné relé (< 10 dB) Jednopolové, 16 A (3840 W klasické žiarovky; 650 W LED a žiarivky; 3000 W MN žiarovky s elektronickým trafom), 100 - 240 VA - 50/60 Hz V súlade s normou ČSN EN 60669-2-1 Aplikácia Home + Control umožňuje: - vzdialene ovládať prístroje (jednorazovo alebo integráciou do scenárov s jedným alebo viacerými svetelnými bodmi) - merať a sledovať spotrebu (kWh) spínaného obvodu - nastaviť prístroje v súlade s denným a / alebo týždenným plánom Môže byť ovládané štandardnými tlačidlami a / alebo v kombinácii s bezdrôtovými spínačmi „s Netatmo“ Integrovaná ochrana rádiacich svoriek: nie je potrebný dodatočný istič 2 A alebo poisťka (v prípade náhrady za klasické impulzné relé odstráňte túto ochranu, ak je inštalovaná) Možno použiť v rade modulových prístrojov prepojených prepájovacou lištou Skrutkové svorky Šírka 1 modul DIN
○ 412033	Ecometer EMDX³ s Netatmo Nevyžaduje inštaláciu komunikačnej brány, pokiaľ funguje samostatne, ale je možné ho integrovať do existujúcej Smart Home inštalácie „s Netatmo“ cez ľubovoľnú komunikačnú bránu. Umožňuje používateľom: - merať a zobrazovať celkovú a čiastočnú spotrebu elektrickej energie pre 5 samostatných el. obvodov - monitorovať spotrebu plynu, teplej a studenej vody pomocou meračov s impulzným výstupom (nie je súčasťou dodávky) - zobrazovať okamžitú spotrebu a históriu každého zdroja offline (na displeji prístroja) a vzdialene cez aplikáciu Home + Control. Vybavenie: - 1 Ethernet IP RJ45 port a/alebo Wi-Fi pripojenie pre vzdialený prístup cez aplikáciu Home + Control - 5 vstupov pre rýchle pripojenie meracích cievok (vrátane jedného vyhradeného pre celkovú spotrebu) pre meranie elektrických obvodov - 1 CIS (Customer Information System) vstup pre elektromery so správou taríf. Časové sloty môžu byť naprogramované (ak nie je pripojený signál CIS) - 3 impulzné vstupy (skrutkové svorky) pre meranie plynu, teplej a studenej vody (pripojené k samostatným meračom, nie je súčasťou dodávky) Šírka 5 modulov DIN Balenie obsahuje 3x 80 A meracie cievky položka 412008		
○ 412008	Pridavná meracia cievka Max. 80 A, bezskrutkové pripojenie		
○ 412172	Prioritné relé EMDX³ s Netatmo Umožňuje používateľom: - merať celkovú spotrebu elektrickej energie budovy v reálnom čase - sledovať históriu spotreby na dennej/týždennej/mesačnej/ročnej báze v aplikácii Home + Control - vykonávať inteligentné odpinanie záťaží v prípade, že je detegovaná nadmerná spotreba: odpinanie (individuálne a automatické) spotrebičov pripojených cez spínané káblové vývody, spínané zásuvky, stýkače CX ³ s Netatmo - automatické znovu pripojenie týchto spotrebičov v prípade, že už nie je riziko nadmernej spotreby - konfigurovať hraničné hodnoty maximálnej spotreby a upravovať priority odpinania každého spotrebiča v aplikácii Home + Control - dodávané s 1 meracou cievkou, max. 80 A Skrutkové svorky Šírka 1 modul DIN		



Obj. č. **Termostat Smarter s Netatmo**

Termostat Smarter je možné montovať na stenu (položka 049040) alebo do inštaláčnej krabice (ostatné varianty) hĺbky min. 40 mm (odporúčaná hĺbka 50mm a viac).

Nastavenie pomocou aplikácie Home + Control. Možno doplniť o Netatmo hlavice položka NAV-PRO (pozri limity inštalácie).

Ovládanie:

- lokálne, na dotykovej obrazovke je možné nastaviť teplotu, boost na čas 30 -60 -90 minút nezávisle od vykurovacieho programu, zobrazí aktuálnu teplotu a vlhkosť
- vzdialene, pomocou mobilnej aplikácie Home + Control
- hlasovo, pre základné funkcie pomocou hlasových asistentov Google, Apple alebo Amazon

Nastavenie programov a ďalších parametrov prístroja pomocou mobilnej aplikácie. Jas displeja je možné regulovať.

Napájanie 230 VA.

Výstupom sú 1 alebo 2 beznapäťové NO/NC kontakty - podľa konkrétneho variantu pozri nižšie. Kapacita kontaktov: 5 A odporová a 2 A indukčná záťaž (pri spínaní cievok stykačov je nutné vziať do úvahy prúdové špičky vzniknuté pri spínaní)

Funkcia automatického učenia: termostat zapína kotol s predstihom tak, aby bola nastavená teplota dosiahnutá v požadovaný čas (doba adaptácie cca 1 -2 týždne)

Vykurovacie programy:

- je možné nastaviť v aplikácii Home + Control manuálne pre každý deň zvlášť alebo použiť automatického sprievodcu
- nastavenie vykurovania v závislosti od týždenného režimu

Meranie teploty: 0 °C až 50 °C, presnosť ± 0.1 °C

Nastavenie teploty: 7 °C až 30 °C s krokom ± 0.5 °C

Hysterézia: nastaviteľná od 0,1 °C s krokom ± 0.1 °C

Komunikácia: nutné umiestniť v dosahu zabezpečenej Wi-Fi siete 2,4 GHz (802.11 b/g/n).

Rozmery:

- zapustený termostat: 126x87x12,6 mm

- povrchový termostat: 126x87x28,1 mm

- 049038
- 049039
- XM8002



Biele
Čierna
Piesok

- 049040



Biele – povrchová montáž

NAV-PRO

Služí ako doplnok inštalácie termostatu Smarter s Netatmo, Netatmo termostatu (položka NTH-PRO) a štartovacieho balíčka termostatických hlavíc (položka NVP-PRO), nemožno ich použiť samostatne.

Obsah balenia:

- 1 termostatická hlavica
- 10 adaptérov pre radiátory (napr. Danfoss RAV RAVL; Giacomini; Honeywell; M30x1,5; M30x1; M28x1,5 atď.)
- 1x 4-farebné samolepky pre hlavice
- 1x 2 AA batérie

Limity inštalácie pre termostaty Smarter s Netatmo a Netatmo PRO

1. V rámci jednej inštalácie (domácnosti) je možné inštalovať **až 10 termostátov** Smarter s Netatmo alebo Netatmo PRO. K týmto termostátom je možné pripojiť max. **20 hlavíc Netatmo** (položka NAV-PRO). Všetky tieto prístroje je možné následne v mobilnej aplikácii rozmiestniť max. do **10 virtuálnych miestností**.
2. V inštalácii je možné vytvoriť **10 programov** pre kúrenie a chladenie.



Príklad: táto inštalácia obsahuje 4 rôzne vykurovacie programy pre rôzne príležitosti (pracovný týždeň, dovolenka...).

3. V rámci jedného týždenného programu je možné definovať max. **147 udalostí** (časových úsekov). V rámci týždenného programu je možné teda 147x zmeniť teplotu voľbou príslušnej zostavy teplôt pre časový úsek.



Príklad: tento program obsahuje 3 udalosti, ktoré sa každý deň opakujú - 3 udalosti denne x 7 dní v týždni = 21 udalostí.

4. Každý udalosti/časovému úseku je možné priradiť jednu z max. **12 zostáv teplôt**. Tieto zostavy v sebe definujú rôzne teploty pre jednotlivé miestnosti v inštalácii.

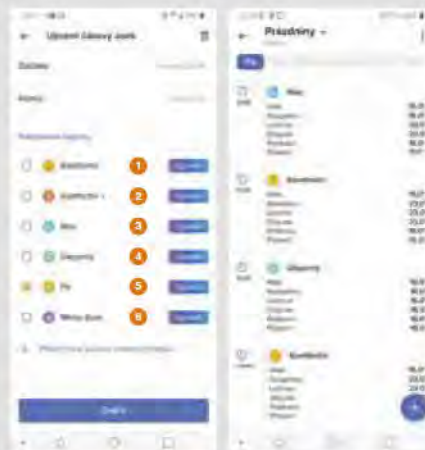

Príklad: v tejto inštalácii je nastavených 6 zostáv teplôt, ktoré definujú teploty v rôznych miestnostiach. Zostava „Komfortná“ nastavuje vo zvolenom časovom úseku najvyššiu teplotu pre kúpeľňu, spálňu a obývačku.

Living Now



system MyHOME



Obj. č.
○ MYHOMESERVER1

Ovládací server s aplikáciou



Umožňuje nasledujúce:
- kompletné nastavenie inštalácie MyHOME a scenárov pomocou mobilu s aplikáciou
- vzdialené ovládanie pomocou aplikácie Home + Control
- konfiguráciu displeja HOMETOUCH pre ovládanie inštalácie MyHOME. Odporúča sa použiť prídavný napájací zdroj položka 346020 (napájanie cez svorky 1 a 2)

Obj. č.
○ F429
○ F459

Rozhranie SCS/DALI



Rozhranie DALI s 8 nezávislými výstupmi a možnosťou pripojiť 16 DALI zariadenia na každý výstup. Možnosť pripojiť klasické tlačidlo pre priame ovládanie výstupu. Napájanie 230 VA, 6 DIN modulov.

Driver manažér



Platforma pre integráciu s inými značkovými systémami, pre konkrétne prípady kontaktujte Legrand - 6 DIN modulov

○ 3488W
○ 3488

HOMETOUCH – dotykový displej 7"

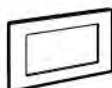

Dotykový panel slúži v kombinácii s prístrojom MYHOMESERVER1 pre ovládanie inštalácie MyHOME. Nastavenia pomocou mobilnej aplikácie. Možno ho použiť aj ako klasický domový video telefón (tu nie je prístroj MYHOMESERVER1 nutný - kontaktujte Legrand) s možnosťou presmerovania volanie na mobilný telefón s aplikáciou „DOOR ENTRY for HOMETOUCH“ alebo Home + Security. Vyžaduje prídavný napájací zdroj položka 346020. Pre zapustenú montáž doplniť položku 3487 alebo 3487AP

○ 3487
○ 3487AP

Krabice pre zapustenú inštaláciu

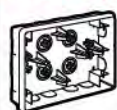



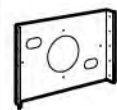



Krabica pre zapustenú inštaláciu dotykového displeja HOMETOUCH, položka 3488 a 3488W. Šírka 197 mm, výška 148 mm a hĺbka 52 mm.



Montážna doska pre zapustenú inštaláciu dotykovej obrazovky HOMETOUCH, položka 3488 a 3488W, do suchých priečok.



Obj. č.	Hlasové ovládanie
<input type="checkbox"/> KW8013 <input checked="" type="checkbox"/> KG8013 <input type="checkbox"/> KM8013	 Hlasový asistent Alexa s dvoma dotykovými ovládačmi osvetlenia. Napájanie zo zbernice cez pripojovací modul K8001 alebo prídavný napájací modul K8003 - 3 moduly
<input type="checkbox"/> K8003	 Pripojovací modul s prídavným napájacím zdrojom pre hlasového asistenta Alexa KW/ KG/KM8013 - 2 moduly
<input type="checkbox"/> KW8010 <input checked="" type="checkbox"/> KG8010 <input type="checkbox"/> KM8010	 Dotykový ovládač osvetlenia ON-OFF pre 1 -2 záťaže, 1 skupinu záťaží alebo generálne ovládanie osvetlenia. Osadenie do napájacieho rámu, 1 modul
<input type="checkbox"/> KW8011 <input checked="" type="checkbox"/> KG8011 <input type="checkbox"/> KM8011	 Podľa nastavenia umožňuje jednu z nasledujúcich funkcií (nastavenie pomocou mobilnej aplikácie, voliteľné ikony podľa zvolenej funkcie): - cyklické ovládanie 1 -3 svetiel - stmievanie jedného svetla - ovládanie 1 žalúzie vrátane funkcie PRESET - ovládanie 1 scenára - reset ovládanej záťaže (nastavenie v SW MyHome Suite) Integrovaný senzor priblíženia pre aktiváciu podsvietenia ikon Osadenie do napájacieho rámu, 1 modul
<input type="checkbox"/> K8002L <input type="checkbox"/> K8002S	 Aktor pre 1 -2 svetlá ON/OFF (2 nezávislé relé), osadenie do napájacieho rámu a ovládania ovládačmi Kx8010 alebo Kx8011 - 1 modul  Aktor pre 1 žalúziu, osadenie do napájacieho rámu a ovládania ovládačmi Kx8011 vrátane funkcie PRESET - 1 modul
<input type="checkbox"/> K8001	Prístroj na pripojenie napájacieho rámu (Kx8103/Kx8103P1/Kx8104/Kx8104P1) a v ňom osadených prístrojov na SCS komunikačnú zbernicu. Osadené prístroje sú pomocou rámu napájania priamo zo zbernice SCS.

Obj. č.	Zaslepovacie moduly
<input type="checkbox"/> KW8100 <input checked="" type="checkbox"/> KG8100 <input type="checkbox"/> KM8100	 Zaslepovací modul - 1 modul  Krytka pre zaslepovací modul, položka K4950 - 1 modul
<input type="checkbox"/> KW8102P1 <input checked="" type="checkbox"/> KG8102P1 <input type="checkbox"/> KM8102P1	 Napájací rám pre osadenie max. 3 ovládačov do 2-modulovej inštalačnej krabice s montážnou doskou K8102
<input type="checkbox"/> K8102	 Montážna doska pre montáž elektrifikovaného rámu, položka KW/ KG/KM8102P1, do 2-modulovej krabice.
<input type="checkbox"/> KW8103 <input checked="" type="checkbox"/> KG8103 <input type="checkbox"/> KM8103 <input type="checkbox"/> KW8103P1 <input checked="" type="checkbox"/> KG8103P1 <input type="checkbox"/> KM8103P1 <input type="checkbox"/> KW8104 <input checked="" type="checkbox"/> KG8104 <input type="checkbox"/> KM8104 <input type="checkbox"/> KW8104P1 <input checked="" type="checkbox"/> KG8104P1 <input type="checkbox"/> KM8104P1	 Napájací rám pre osadenie max. 3 ovládačov do 3-modulovej inštalačnej krabice s montážnou doskou K4703  Napájací rám pre osadenie až 4 ovládačov do 3-modulovej inštalačnej krabice s montážnou doskou K4703  Napájací rám pre osadenie max. 4 ovládačov do 4-modulovej inštalačnej krabice s montážnou doskou K4704  Napájací rám pre osadenie až 5 ovládačov do 4-modulovej inštalačnej krabice s montážnou doskou K4704



Prístroje je nutné doplniť o 1 alebo 2-modulové krytky a osadiť do montážnej dosky

Obj. č. Ovládače svetiel a žalúzií

K4652M2 **Základný ovládač**
 Umožňuje ovládať aktory:
 - 1 alebo 2 ľubovoľné záťaže - žalúzie (HORE/DOLE) a/alebo svetlá (ON/OFF alebo stmievané)
 - 2 skupiny záťaží - skupinu žalúzií HORE/DOLE) a/alebo skupinu svetiel ON/OFF - scenáre
 Montáž napr. do inštalačnej krabice
 Rozmery cca 4x4x2 cm

K4652M3 **Základný ovládač**
 Umožňuje ovládať 1 -3 záťaže, pozri vyššie

K4672M2L **Aktor/ovládač pre svetlá a žalúzie**
 Aktor/ovládač pre ovládanie k nemu pripojených záťaží:
 - 1 alebo 2 svetlá ON/OFF
 Môže byť nakonfigurovaný na ovládanie iných aktorov, potom má rovnaké funkcie ako K4652M2 alebo K4652M3.
 Prístroj je nutné doplniť o 1 alebo 2 modulové krytky a osadiť do montážnej dosky - 2 moduly

K4672M2S **Aktor/ovládač žalúzií**
 Aktor/ovládač pre ovládanie k nemu pripojených žalúzií HORE/DOLE/PRESET
 Môže byť nakonfigurovaný na ovládanie iného aktora. Prístroj je nutné doplniť o krytky a osadiť do montážnej dosky - 2 moduly

Obj. č. Rozhrania pre klasické tlačidlá

3477 Rozhranie pre 2 klasické nepodsvietené tlačidlá. Podľa konfigurácie môže ovládať 1-2 svetlá (ON/OFF alebo stmievané) alebo 1 žalúziu HORE/DOLE, alebo scenáre
 Funkcie ako vyššie - 2 DIN moduly

F428

Krytky

1 modul

KW01
 KG01
 KM01

KW01X
 KG01X
 KM01X

2 moduly

KW01MH2
 KG01MH2
 KM01MH2

KW01MH2X
 KG01MH2X
 KM01MH2X

Podsvietená krytka pre položky K4652M2, K4652M3 a K4672M2L

Podsvietená krytka s vysokým jasom pre položky K4652M2, K4652M3 a K4672M2L

Podsvietená krytka pre položky K4652M2 a K4672M2L

Podsvietená krytka s vysokým jasom pre položky K4652M2 a K4672M2L

TABUĽKA ZÁŤAŽÍ (230V~ 50/60 Hz)

Aktory	Typ						
	Klasické a halogénové žiarovky	Kompaktné LED (LED žiarovky)	Lineárne žiarovky ¹⁾	Kompaktné žiarovky	Elektronické transformátory ³⁾	Feromagnetické transformátory ²⁾³⁾	Motory žalúzií ⁴⁾
K4672M2L	1380W	250W Max. 2 žiarovky	250 VA	250W Max. 2 žiarovky	460W	460VA	-
K8002L	920 W/460 W*	250 W	-	250 W	460 W	460 VA	-
K4672M2S K8002S	-	-	-	-	-	-	460W

* Hodnoty pre zapojenie bez nulového vodiča „N“. Pri ostatných typoch záťaže musí byť nulový vodič vždy zapojený.

Poznámky:

- 1) Žiarivky s korekciou účinníka, výbojky.
- 2) Pre výpočet efektívneho výkonu záťaže pripojenej k aktoru je potrebné zohľadniť účinnosť transformátora. Ak je k transformátoru s účinnosťou 0,8 pripojená záťaž 100 VA, tak efektívny výkon záťaže je 125 VA.
- 3) Transformátor musí byť zaťažený aspoň na 90 % svojho menovitého výkonu. Použitie jedného transformátora je vhodnejšie ako použitie viacerých paralelne zapojených transformátorov. Je napríklad lepšie použiť jeden transformátor 250 VA s 5 pripojenými 50 W bodovkami, než používať 5 paralelne zapojených transformátorov 50 VA, každý s 50 W bodovkou.
- 4) Symbol na aktoroch sa vzťahuje na motory žalúzií.

Krytka v bielej farbe Krytka v čiernej farbe Krytka v pieskovej farbe Neutrálna položka (bez krytky)



KG01MH2AG

KM19MH2

KM19MH2A

KG01MH2BED

KG01MH2GEN

KG01MH2BACK

KG01MH22D

KW01MH2F

KW05MH2

Obj. č.

Krytky so symbolmi

1 modul

Podsvietená krytka pre položky K4652M2, K4652M3 a K4672M2L

- KW01MHAG
- KG01MHAG
- KM01MHAG



ON/OFF (siet'otlač)

- KW19MH
- KG19MH
- KM19MH



+/- (siet'otlač)

- KW01A
- KG01A
- KM01A



Symbol SLNKO/ZOBUDENIE

- KW01MHBED
- KG01MHBED
- KM01MHBED



Symbol MESIAC/SPÁNOK

- KW01MHGEN
- KG01MHGEN
- KM01MHGEN



Symbol ODCHOD/MIMO DOMU

- KW01MHBACK
- KG01MHBACK
- KM01MHBACK



Symbol PRÍCHOD/DOMA

- KW01D
- KG01D
- KM01D



Symbol ZVONČEK

- KW01F
- KG01F
- KM01F



Symbol KLÚČ

Podsvietená krytka pre položky K4652M2, K4652M3 a K4672M2S

- KW05
- KG05
- KM05



HORE/DOLE (siet'otlač)

- KW06MH
- KG06MH
- KM06MH



Symbol STOP (siet'otlač)

Obj. č.

Krytky so symbolmi

2 moduly

Podsvietená krytka pre položky K4652M2 a K4672M2L

- KW01MH2AG
- KG01MH2AG
- KM01MH2AG



ON/OFF (siet'otlač)

- KW19MH2
- KG19MH2
- KM19MH2



+/- (siet'otlač)

- KW01MH2A
- KG01MH2A
- KM01MH2A



Symbol SLNKO/ZOBUDENIE

- KW01MH2BED
- KG01MH2BED
- KM01MH2BED



Symbol MESIAC/SPÁNOK

- KW01MH2GEN
- KG01MH2GEN
- KM01MH2GEN



Symbol ODCHOD/MIMO DOMU

- KW01MH2BACK
- KG01MH2BACK
- KM01MH2BACK



Symbol PRÍCHOD/DOMA

- KW01MH2D
- KG01MH2D
- KM01MH2D



Symbol ZVONČEK

- KW01MH2F
- KG01MH2F
- KM01MH2F



Symbol KLÚČ

Podsvietená krytka pre položky K4652M2 a K4672M2S

- KW05MH2
- KG05MH2
- KM05MH2



HORE/DOLE (siet'otlač)



Obj. č. **Ovládač/aktor spínania osvetlenia**

○ 3476 Ovládač/aktor na pripojenie a ovládanie 1 svetelného okruhu (1x NO kontakt) so vstupom pre klasické nepodsvietené tlačidlo. Max. záťaž pozri tabuľka nižšie, napájanie z komunikačnej zbernice. Montáž do inštaláčnej krabice. Rozmery cca 4x4x2 cm.

Spínacie aktory pre svetlá a žalúzie

○ F411U2 Max. záťaž pozri tabuľka nižšie, napájanie z komunikačnej zbernice, 2 DIN moduly. 2x NO kontakt (2 svetlá alebo 1 žalúzia).

○ F411/4 4x NO kontakt (4 svetlá alebo 2 žalúzie). POZOR: max. 2x LED alebo úsporná žiarovka na každý výstup (pozri tabuľku nižšie).

Obj. č. **Spínacie aktory pre svetlá a žalúzie**

○ BMSW1003 Max. záťaž pozri tabuľka nižšie, napájanie 230V~. 4x NO/NC kontakt, 6 DIN modulov.

○ BMSW1005 8x NO/NC kontakt, 10 DIN modulov.

Špeciálny aktor pre žalúzie - PRESET

○ F401 Ovládanie žalúzií HORE/DOLE/PRESET - umožňuje otvoriť žalúzie v prednastavenej polohe (v kombinácii s ovládačom obj. č. 067558) a nastaviť prednastavenú polohu, 2 DIN moduly. Max. záťaž pozri tabuľka nižšie, napájanie z komunikačnej zbernice.

TABUĽKA ZÁŤAŽÍ (230V~ 50/60 Hz)

	Klasické a halogénové žiarovky	Kompaktná LED (LED žiarovky)	Lineárne žiarivky ¹⁾	Kompaktné žiarivky	Elektronické transformátory ³⁾	Feromagnetické transformátory ^{2) 3)}	Motory žalúzií ⁴⁾
F411U2	2x 2300W	2x 500W	2x 920W	2x 500W	2x 920W	2x 920W	460W
F411/4	4x 460W	4x 70W (max. 2 žiarovky na výstup)	4x 70W	4x 70W (max. 2 žiarovky na výstup)	4x 70W	4x 460W	2x 460W
BMSW1003	4x 3680W	4x 500W	4x [10x(2x36W)]	4x 1150W	4x 3680W	4x 3680W	-
BMSW1005	8x 3680W	8x 500W	8x [10x(2x36W)]	8x 1150W	8x 3680W	8x 3680W	-
F401	-	-	-	-	-	-	460W
3476	1x 460W	1x 40W (max. 1 žiarovka)	-	1x 40W (max. 1 žiarovka)	-	1x 460W	-

* Hodnoty pre zapojenie bez nulového vodiča „N“. Pri ostatných typoch záťaže musí byť nulový vodič vždy zapojený.

Poznámky:

- 1) Žiarivky s korekciou účinníka, výbojky.
- 2) Pre výpočet efektívneho výkonu záťaže pripojenej k aktoru je potrebné zohľadniť účinnosť transformátora. Ak je k transformátoru s účinnosťou 0,8 pripojená záťaž 100 VA, tak efektívny výkon záťaže je 125 VA.
- 3) Transformátor musí byť zatažený aspoň na 90 % svojho menovitého výkonu. Použitie jedného transformátora je vhodnejšie ako použitie viacerých paralelne zapojených transformátorov. Je napríklad lepšie použiť jeden transformátor 250 VA s 5 pripojenými 50 W bodovkami, než používať 5 paralelne zapojených transformátorov 50 VA, každý s 50 W bodovkou.
- 4) Symbol na aktoroch sa vzťahuje na motory žalúzií.



F413N



BMDI1002



F429



F416U1



F418U2

Obj. č.

Stmievače

○ F413N



Max. záťaž pozri tabuľka nižšie
Stmievač pre predradníky 1 -10 V, 1 výstup, napájanie z komunikačnej zbernice, 2 DIN moduly

○ BMDI1002



Stmievač pre predradníky 1-10 V, 4 nezávislé výstupy, napájanie 230 VA, 10 DIN modulov

○ F429



Rozhranie DALI s 8 nezávislými výstupmi a možnosťou pripojiť 16 DALI zariadení na každý výstup. Možnosť pripojiť klasické tlačidlo pre priame ovládanie výstupu. Napájanie 230 VA - 6 DIN modulov.

Obj. č.

Stmievače

○ F416U1



Max. záťaž pozri tabuľka nižšie
Stmievač s 1 výstupom, napájanie 230 VA - 6 DIN modulov

○ F418U2



Univerzálny stmievač s 2 nezávislými výstupmi, možnosť spojenia oboch výstupov do jedného kanálu pre zvýšenie maximálnej záťaže, napájanie z komunikačnej zbernice - 4 DIN moduly

TABUĽKA ZÁŤAŽÍ (230V~ 50/60 Hz)

Aktory	Typ					
	Klasické a halogénové žiarovky	Kompaktná LED (LED žiarovky)	Kompaktné žiarovky	Elektronické transformátory ³⁾	Feromagnetické transformátory ^{2) 3)}	Žiarovky s predradníkom 1-10V
F413N	-	-	-	-	-	460 W, max. 10 predradníkov 1-10 V typu T5, T8 alebo pre LED
BMDI1002	460 W, max. 10 predradníkov 1-10 V typu T5, T8 alebo pre LED	460 W, max. 10 predradníkov 1-10 V typu T5, T8 alebo pre LED	460 W, max. 10 predradníkov 1-10 V typu T5, T8 alebo pre LED	460 W, max. 10 predradníkov 1-10 V typu T5, T8 alebo pre LED	460 W, max. 10 predradníkov 1-10 V typu T5, T8 alebo pre LED	4x 1000 W (súčet ovl. prúdu max. 200 mA na kanál)
F416U1	1x 1000 W	-	-	1x 1000 W	1x 1000 W	-
F418U2	2x 300 W 1x 600 W	2x 300 W 1x 600 W	2x 300 W 1x 600 W	2x 300 W 1x 600 W	2x 300 W 1x 600 W	-

Poznámky:

1) Žiarovky s korekciou účinníka, výbojky.



2) Pre výpočet efektívneho výkonu záťaže pripojenej k aktoru je potrebné zohľadniť účinnosť transformátora. Ak je k transformátoru s účinnosťou 0,8 pripojená záťaž 100 VA, tak efektívny výkon záťaže je 125 VA.

3) Transformátor musí byť zatažený pri vlastnom menovitom výkone, ale nie menej ako 90 % tohto výkonu. Použitie jedného transformátora je vhodnejšie ako použitie viacerých paralelne zapojených transformátorov. Je napríklad lepšie použiť jeden transformátor 250 VA s 5 pripojenými 50 W bodovkami, než používať 5 paralelne zapojených transformátorov 50 VA, každý s 50 W bodovkou.



4) Symbol na aktoroch sa vzťahuje na redukčné motory roliet.



Pohybové senzory

- Obj. č. **BMSE3001**
 Pohybový senzor s PIR technológiou pre systém MyHome. Inštalácia na strop zapustene pomocou pružinových príchytiek alebo povrchovo pomocou inštaláčnej krabice položka 048875. Pripojenie na zbernicu konektorom RJ45. Pre nastavenie hlavných parametrov popísaných nižšie v tabuľke slúžia IR konfigurátory položka 88235 alebo 88240. Napájanie z komunikačnej zbernice. Hlavné parametre pozri tabuľka nižšie, oblasť detekcie, inštalácia atď. pozri str. 122.
- Obj. č. **BMSE3003**
 Pohybový senzor s duálnou PIR/US (ultrazvukový) technológiou pre systém MyHome. Inštalácia na strop zapustene pomocou pružinových príchytiek alebo povrchovo pomocou inštaláčnej krabice položka 048875. Pripojenie na zbernicu konektorom RJ45. Na nastavenie hlavných parametrov popísaných nižšie v tabuľke slúžia IR konfigurátory položka 88235 alebo 88240. Napájanie z komunikačnej zbernice. Hlavné parametre pozri tabuľka nižšie, oblasť detekcie, inštalácia atď. pozri str. 122.
- Obj. č. **048834**
 Pohybový senzor s PIR technológiou pre systém MyHome. Inštalácia na stenu priamo alebo pomocou rohového adaptéra položka 048971. Pre nastavenie hlavných parametrov popísaných nižšie v tabuľke slúžia IR konfigurátory položka 88235 alebo 88240. Napájanie z komunikačnej zbernice. Hlavné parametre pozri tabuľka nižšie, oblasť detekcie, inštalácia atď. pozri str. 123, IP 55.

Pasívne infračervené senzory PIR

- Obj. č. **K4659**
 Pohybový senzor s PIR technológiou pre systém MyHome. Inštalácia do inštaláčnej krabice, nutné doplniť o montážnu dosku a krytku. Pre nastavenie hlavných parametrov popísaných nižšie v tabuľke slúžia IR konfigurátory položka 88235 alebo 88240. Napájanie z komunikačnej zbernice. Hlavné parametre pozri tabuľka nižšie, oblasť detekcie, inštalácia atď. pozri str. 123.
- KW17**
 KG17
 KM17
 **Krytka pre K4659**
 Biela
 Čierna
 Piesok
- 088240**
 088235
Konfiguračné diaľkové ovládače
 Parametre, ktoré je možné nastaviť jednotlivými ovládačmi, pozri technický list.
 IR diaľkový ovládač pre pokročilú konfiguráciu pomocou mobilného telefónu. Párovanie s mobilným telefón s aplikáciou „Legrand Close UP“ prostredníctvom Bluetooth. Umožňuje uloženie zvolenej konfigurácie a jej opätovné použitie. Dobíjanie batérií cez USB Micro port.
 IR diaľkový ovládač pre pokročilú konfiguráciu. Párovanie s mobilným telefón s aplikáciou „Legrand Close UP“ prostredníctvom Bluetooth.
- 048875**
 048971
Inštaláčne príslušenstvo
 Stropné inštaláčne krabice pre senzory: BMSE3001 a BMSE3003, stupeň krytia IP20, rozmery Ø 100x50 mm
 Rohový inštaláčny adaptér pre pohybový senzor položka 048834, stupeň krytia IP42, rozmery (vxdxh) 115x75x40 mm

PARAMETRE POHYBOVÝCH SENZOROV

Senzory MyHome (SCS zbernica)	048834	BMSE3001	BMSE3003	K4659
Inštalácia	nástenná	stropná zapustená/povrchová		nástenná zapustená
Režim prevádzky		AUTO/ECO/WALKTHROUGH		
Technológia	PIR	PIR	PIR+US	PIR
Napájanie		27V _~ z komunikačnej zbernice		
Stupeň krytia	IP55	IP20		
Oblasť detekcie		pozri str. 122 – 123		
Uhol záberu		pozri str. 122 – 123		
Úroveň osvetlenia		5 lux – 1275 lux		
Doba zopnutia		30 s – 255 h 59 min 59 s		
Výrobné nastavenia		300 lux – 15 min		
Typ pripojenia	skrutková svorka	konektor RJ45		skrutková svorka

Krytka v bielej farbe Krytka v čiernej farbe Krytka v pieskovej farbe Neutrálna položka (bez krytky)



Prístroje na vykurovanie sa pripájajú na rovnakú zbernicu ako prístroje na ovládanie osvetlenia a žalúzií

Obj. č.	Termostat	DOSTUPNOSŤ NA VYŽIADANIE
<input type="checkbox"/> KW4691	Termostat pre riadenie jednotlivých vykurovacích zón je vybavený vstupom pre externý kontakt (napr. okenný kontakt). Možnosť riadenia rôznych systémov (ON/OFF, 0 - 10 V, fan-coily s riadením otáčok v 3 stupňoch...), automatické operácie v prípade použitia kompatibilných systémov (prepínanie zima/leto...). Napájanie z komunikačnej zbernice - 2 moduly.	
<input checked="" type="checkbox"/> KG4691	Biela	
<input type="checkbox"/> KM4691	Čierna	
	Piesok	

Obj. č.	Externý snímač
<input type="radio"/> 3454	Rozhranie pre externý teplotný snímač 3457

Obj. č.	Externý teplotný snímač
<input type="radio"/> 3457	Snímač teploty s káblom pre rozhranie 3454

Obj. č.	Aktory pre vykurovanie
<input type="radio"/> F430/2	Aktor s 2 nezávislými relé – pre jednoduché alebo dvojité záťaže: - odporová záťaž 6 A - motory ventilov a čerpadla 2 A Podľa konfigurácie je možné kontakty medzi sebou blokovať (napr. pre ovládanie motorov a ventilov s dvoma stavmi). Napájanie z komunikačnej zbernice - 2 DIN moduly
<input type="radio"/> F430/4	Aktor so 4 nezávislými relé – pre jednoduché, dvojité alebo zmiešané záťaže: - odporová záťaž - 4 A - motory ventilov a čerpadla, fan-coily - 1 A Podľa konfigurácie je možné kontakty medzi sebou blokovať (napr. na ovládanie rýchlosti ventilátora). Napájanie z komunikačnej zbernice - 2 DIN moduly
<input type="radio"/> F430R8	Aktor s 8 nezávislými relé pre ovládanie spinacích ventilov, motorizovaných ventilov (otváranie-zatváranie a trojbodové), čerpadiel a fan-coilov s 2 alebo 4 trubicami: - odporová záťaž - 4 A - motory ventilov a čerpadla, fan-coily - 1 A Podľa konfigurácie je možné kontakty medzi sebou blokovať (napr. na ovládanie rýchlosti ventilátora). Napájanie z komunikačnej zbernice - 4 DIN moduly
<input type="radio"/> F430R3V10	Aktor s 3 nezávislými relé a 2 výstupmi 0 - 10 V pre ovládanie ventilátorových konvektorov s 2 a 4 trubicami s proporcionálnymi ventilmi 00- 10 V: - odporová záťaž 4 A - napr. ventilátory 1 A Napájanie z komunikačnej zbernice - 4 DIN moduly
<input type="radio"/> F430V10	Aktor s 2 výstupmi 0-10V pre ovládanie proporcionálnych ventilov. Napájanie z komunikačnej zbernice - 2 DIN moduly



F520



3523



3508BUS



E56



E49



3515



336904

Obj. č.	Meranie spotreby
○ F520	Merač na meranie elektriny na maximálne 3 vedeniach pripojením 3 meracích cievok k príslušným vstupom. Verzia pre upevnenie na DIN lištu - 1 modul.
○ 3523	Zariadenie je dodávané s 1 meracou cievkou. Prídavný elektromer toroid, položka F520, a pre aktor so senzorom, položka F522 pre meranie zemného zvodového prúdu. Dĺžka kábla 400 mm.

Obj. č.	Náhradné svorky
○ 3515	náhradná odnímateľná svorka
○ 3508BUS	odnímateľná svorka pre pripojenie komunikačnej zbernice - šírka 3,81 mm
○ 3508U2	odnímateľná svorka 2 póly
○ 3508U3	odnímateľná svorka 3 póly

Obj. č.	Napájanie
○ E56	Napájací zdroj 1200 mA pre zbernicu systému MyHome: - svorky BUS SCS pre napájanie zbernice - svorky 1-2 pre prídavné napájanie vybraných prístrojov 6 DIN modulov
○ E49	Napájací zdroj 600 mA pre zbernicu systému MyHome - 2 DIN moduly

Obj. č.	Zbernicové káble
○ L4669	Zbernicový kábel - netienený krútený pár. Vyhovuje normám CEI 46-5 a CEI 20-20. Dĺžka 100 m.
○ L4669/500	Pozri vyššie, dĺžka 500 m
○ L4669KM1	Pozri vyššie, dĺžka 1 000 m
○ 336905	Pozri vyššie, bezhalogénový, dĺžka 200 m
○ 336904	Zbernicový kábel - netienený krútený pár pre video vstupný systém Bticino, dĺžka 200 m

Systém	Kábel	
	L4669-L4669/500 L4669KM1-336905	336904
Osvetlenie, žalúzie, meranie spotreby	•	•(1)
Termoregulácia	•	•(1)
Vídeo vstupný systém		•





















POZNÁMKA (1): pre časti systémovej kabeláže vedenej pod zemou

Living Now



INŠTALÁCIA A VÝBER RÁMIKOV

VÝBEROVÁ TABULKA

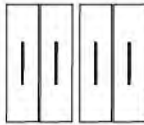
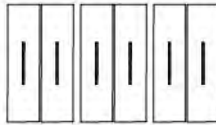
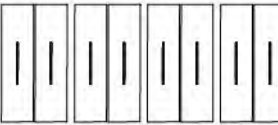
	2 moduly	2+2 moduly	2+2+2 moduly	2+2+2+2 moduly
Zapustená krabica	 502E (70x70x50 mm)	 502E (70x70x50 mm)	 502E (70x70x50 mm)	 502E (70x70x50 mm)
Krabica do sadrokartónu	 PB502N (ø 71x50.5 mm)	 PB502N (ø 71x50.5 mm)	 PB502N (ø 71x50.5 mm)	 PB502N (ø 71x50.5 mm)
Montážne dosky	 K4702 (*)	 2x K4702 (*)	 3x K4702 (*)	 4x K4702 (*)
Počet modulov	 2 moduly	 2+2 moduly	 2+2+2 moduly	 2+2+2+2 moduly
Krycie rámičky	 KA4802...(**)	 KA4802M2...(**)	 KA4802M3...(**)	 KA4802M4...(**)
Počet 1-modulových krytiek potrebných na kompletizáciu	 2 krytky	 2+2 krytky	 2+2+2 krytky	 2+2+2+2 krytky

Poznámka: (*) Skrutky nie sú súčasťou balenia. Upevnenie pomocou skrutiek dodávaných s krabicami 502E a PB502N.

(**) Horizontálna aj vertikálna inštalácia.

Poznámka: ochranný kryt dodávaný s montážnymi doskami, dostupný vo všetkých modularitách.

Použitie: - v mieste inštalácie pred montážou rámičkov a krytiek.
- po odstránení rámičkov a krytiek pred maľovaním stien.

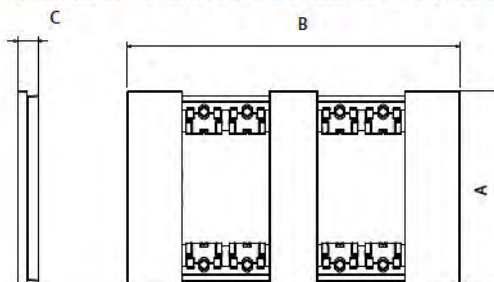
ROZMERY RÁMIČKOV - EURÓPSKY ŠTANDARD

Rámik	A	B	C
2 moduly	86	102,5	11
2+2 moduly	86	173,5	11
2+2+2 moduly	86	244,5	11
2+2+2+2 moduly	86	315,5	11

PRÍKLAD INŠTALÁCIE SPÍNAČA DO 2-MODULOVÉHO KRYCIEHO RÁMIKA



RÔZNE VARIANTY INŠTALÁCIE

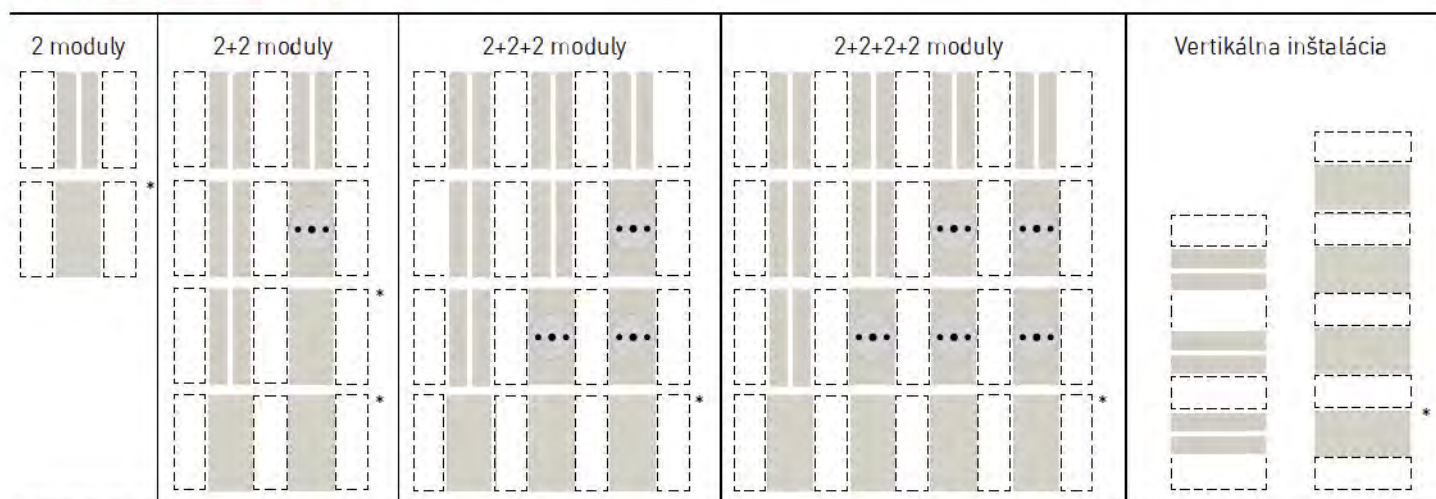

* **Poznámka:** pri riešení vyžadujúcich 2-modulové krytky ovládacích prístrojov je nutné po stranách prístroja inštalovať dve „1/2 modulové záslepky“ (položka K4949, pozri príklady uvedené nižšie)



BIELA



BIELA - KW
(Materiál: technický polymér)



ZLATO - ZW
(Materiál: zamat)



MOON - NW
(Materiál: zamat)



ICE - DW
(Materiál: technický polymér)



SKY - DA
(Materiál: technický polymér)



PIXEL - MW
(Materiál: technický polymér - pixelový efekt)

PIESKOVÁ



PIESOK - KM
(Materiál: technický polymér)



MEĎ - ZM
(Materiál: zamat)



DUB - LM
(Materiál: drevo)



AURA - DM
(Materiál: technický polymér)









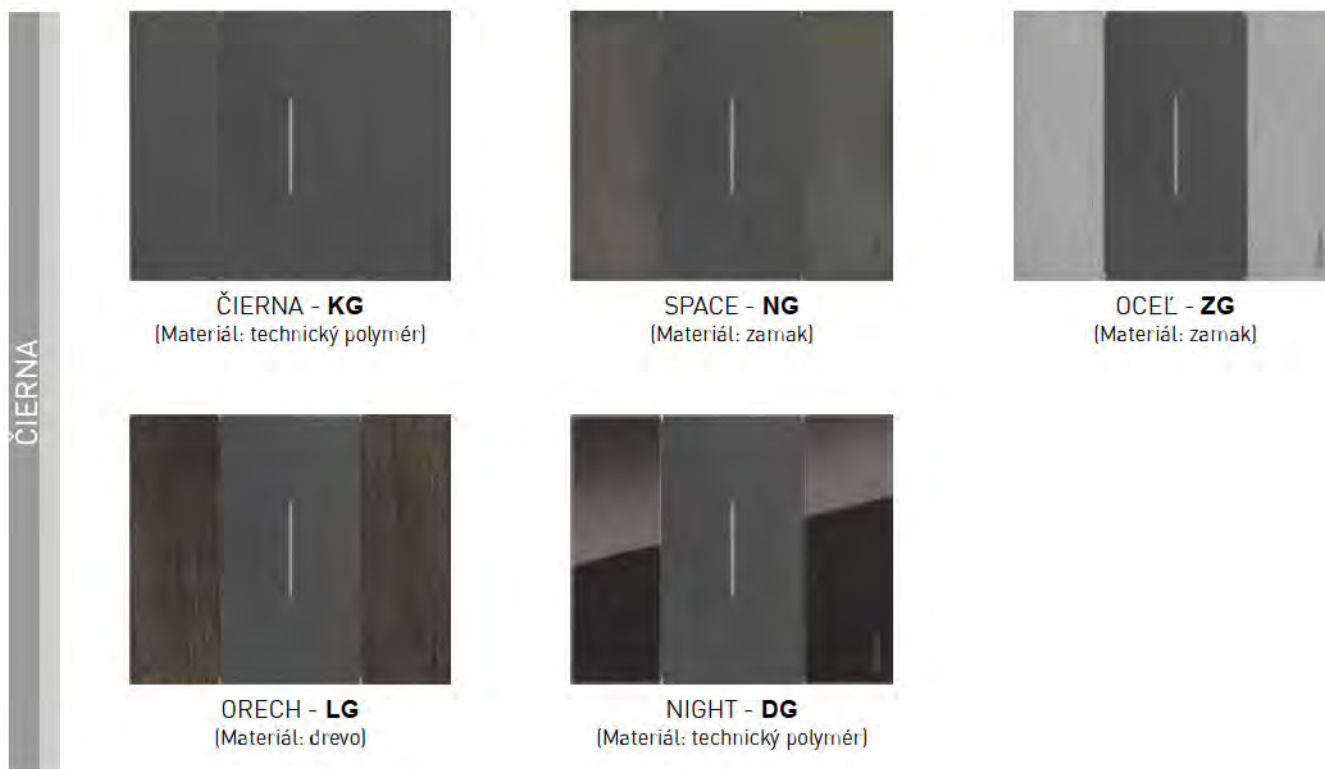

















OPTIC - MM
(Materiál: technický polymér - pixelový efekt)





















Poznámky:

- Kombinácie rámkov a krytiek tu znázomených sú iba orientačné. Jednotlivé rámkové je možné kombinovať s krytkami akejkoľvek farby podľa požiadaviek zákazníka (biela, piesok a čierna).
- Povrchové úpravy zamat a drevo nie sú vyrábané sériovo, takže medzi jednotlivými rámkami môžu byť rozdiely. Tieto rozdiely predstavujú charakteristický jedinečný prvok týchto rámkov.



VÝBEROVÁ TABUĽKA

Variant	 2 moduly	 2+2 moduly	 2+2+2 moduly	 2+2+2+2 moduly
 BIELA	KA4802KW	KA4802M2KW	KA4802M3KW	KA4802M4KW
 ZLATO	KA4802ZW	KA4802M2ZW	KA4802M3ZW	KA4802M4ZW
 MOON	KA4802NW	KA4802M2NW	KA4802M3NW	KA4802M4NW
 ICE	KA4802DW	KA4802M2DW	KA4802M3DW	KA4802M4DW
 SKY	KA4802DA	KA4802M2DA	KA4802M3DA	KA4802M4DA
 PIXEL	KA4802MW	KA4802M2MW	KA4802M3MW	KA4802M4MW
 PIESOK	KA4802KM	KA4802M2KM	KA4802M3KM	KA4802M4KM
 MEĎ	KA4802ZM	KA4802M2ZM	KA4802M3ZM	KA4802M4ZM
 DUB	KA4802LM	KA4802M2LM	KA4802M3LM	KA4802M4LM
 AURA	KA4802DM	KA4802M2DM	KA4802M3DM	KA4802M4DM
 OPTIC	KA4802MM	KA4802M2MM	KA4802M3MM	KA4802M4MM
 ČIERNÁ	KA4802KG	KA4802M2KG	KA4802M3KG	KA4802M4KG
 SPACE	KA4802NG	KA4802M2NG	KA4802M3NG	KA4802M4NG
 OCEĽ	KA4802ZG	KA4802M2ZG	KA4802M3ZG	KA4802M4ZG
 ORECH	KA4802LG	KA4802M2LG	KA4802M3LG	KA4802M4LG
 NIGHT	KA4802DG	KA4802M2DG	KA4802M3DG	KA4802M4DG
Montážne dosky	 K4702	 K4702 [x 2]	 K4702 [x 3]	 K4702 [x 4]

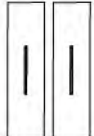
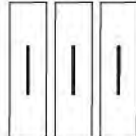
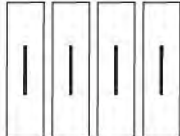
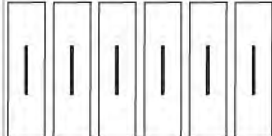
VÝBEROVÁ TABUĽKA

	2 moduly	3 moduly	4 moduly	6 modulov
Zapustené krabice	 502E (70x70x50 mm)	 503E (108x74x53.5 mm)	 504E (133x74x53.5 mm)	 506L (183.5x90x53.5 mm)
Krabice do sadrokartónu	 PB502N (ø 71x50.5 mm)	 PB503N (110x71x52 mm)	 PB504N (132.5x71x52 mm)	 PB506N (183x71x52 mm)
Montážne dosky	 K4702 (*)	 K4703 so skrutkami	 K4704 so skrutkami	 K4706 so skrutkami
Počet modulov	 2 moduly	 3 moduly	 4 moduly	 6 modulov
Krycie rámičky	 KA4802...	 KA4803...	 KA4804...	 KA4806...
Počet 1-modulových krytiek potrebných na skompletizovanie	 2 krytky	 3 krytky	 4 krytky	 6 krytiek

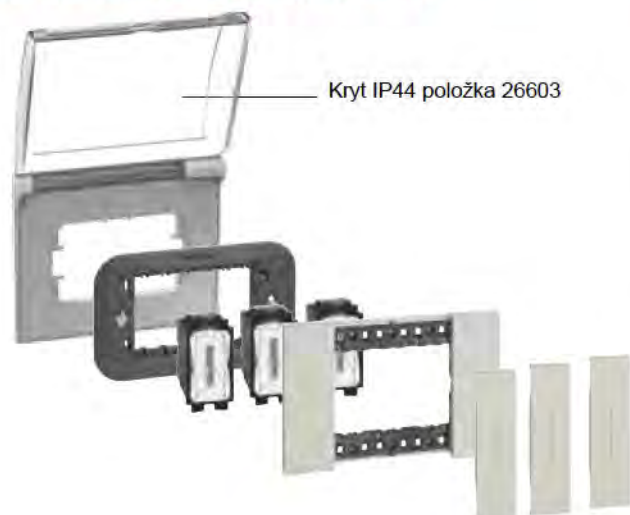
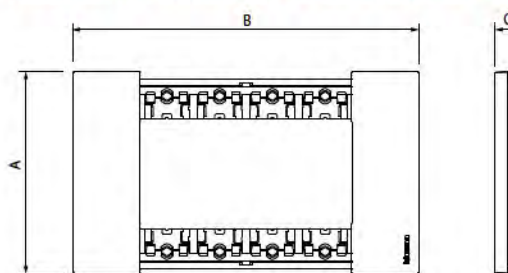
* Poznámka: Skrutky nie sú súčasťou balenia. Upevnenie pomocou skrutiek dodávaných s krabicami 502E a PB502N.

INŠTALÁCIA VO ZVÝŠENOM KRYTÍ

ROZMERY RÁMIKOV - TALIANSKÝ ŠTANDARD

Rámik	A	B	C
2 moduly	86	102,5	11
3 moduly	86	125	11
4 moduly	86	147,5	11
6 modulov	86	192,5	11

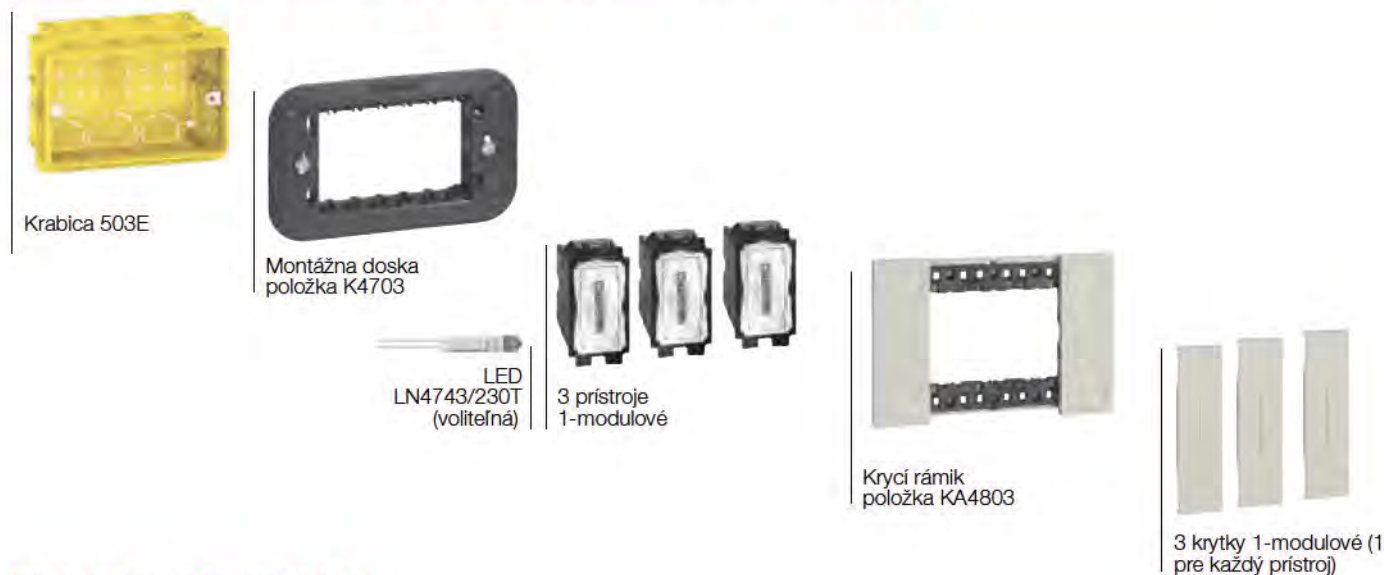
PRÍKLAD INŠTALÁCIE SPÍNAČOV DO VIACMODULOVÉHO KRYCIEHO RÁMIKA

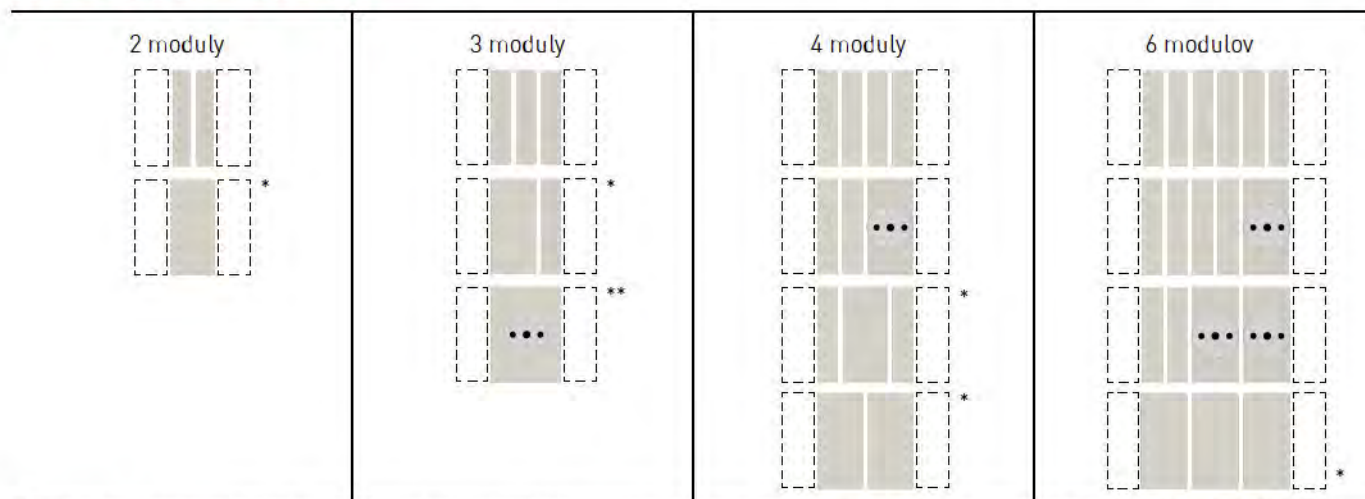

RÔZNE VARIANTY INŠTALÁCIE



* **Poznámka:** pri riešení vyžadujúcich 2-modulové krytky ovládacích prístrojov je nutné po stranách spínača inštalovať dve „1/2-modulové záslepky“ (položka K4949, pozri príklady uvedené nižšie)

** Nemecká štandardná zásuvka centrováná na 3-modulovom svetelnom bode

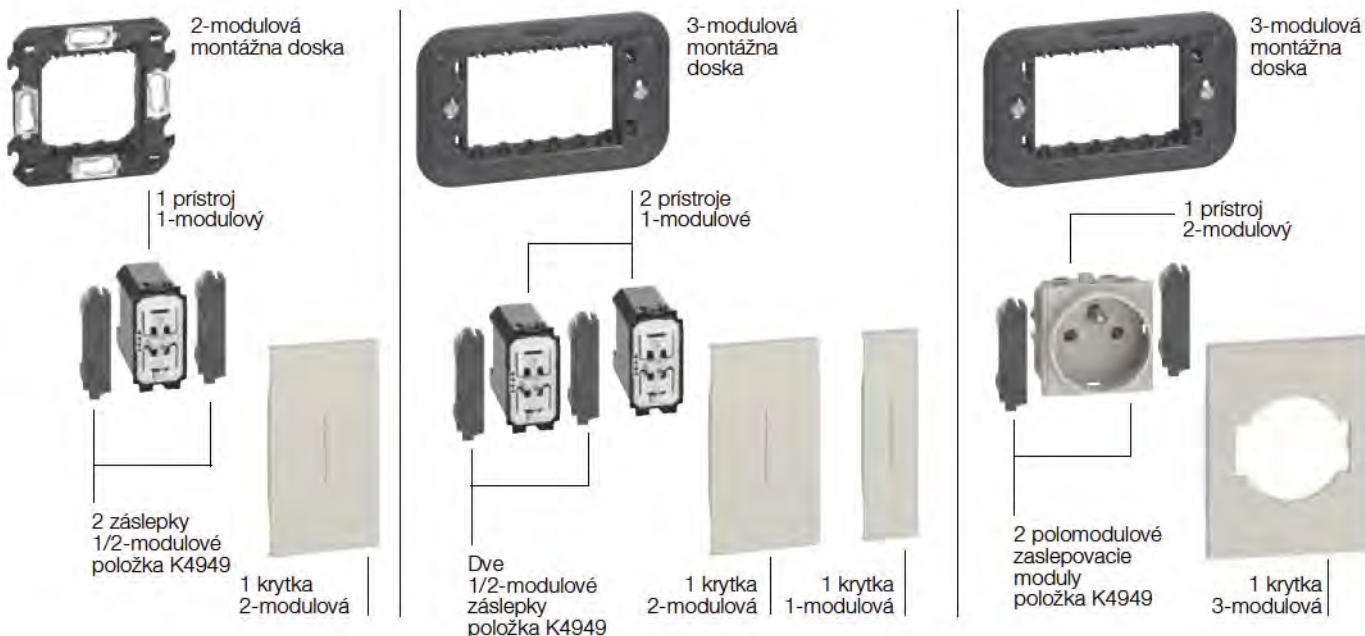

BIELA



BIELA - KW
(Materiál: technický polymér)



ZLATO - ZW
(Materiál: zamat)



MOON - NW
(Materiál: zamat)



ICE - DW
(Materiál: technický polymér)



SKY - DA
(Materiál: technický polymér)



PIXEL - MW
(Materiál: technický polymér - pixelový efekt)

PIESOK



PIESOK - KM
(Materiál: technický polymér)



MEĎ - ZM
(Materiál: zamat)



DUB - LM
(Materiál: drevo)



AURA - DM
(Materiál: technický polymér)



























OPTIC - MM
(Materiál: technický polymér - pixelový efekt)

Poznámky:























- Kombinácie rámkov a krytiel tu znázorených sú iba orientačné. Jednotlivé rámkové je možné kombinovať s krytkami akejkoľvek farby podľa požiadaviek zákazníka (biela, piesok a čierna).
- Povrchové úpravy zamat a drevo nie sú vyrábané sériovo, takže medzi jednotlivými rámkami môžu byť rozdiely. Tieto rozdiely predstavujú charakteristický jedinečný prvok týchto rámkov.

VÝBEROVÁ TABUĽKA

Variant		 2 moduly	 3 moduly	 4 moduly	 6 modulov
	BIELA	KA4802KW	KA4803KW	KA4804KW	KA4806KW
	ZLATO	KA4802ZW	KA4803ZW	KA4804ZW	KA4806ZW
	MOON	KA4802NW	KA4803NW	KA4804NW	KA4806NW
	ICE	KA4802DW	KA4803DW	KA4804DW	KA4806DW
	SKY	KA4802DA	KA4803DA	KA4804DA	KA4806DA
	PIXEL	KA4802MW	KA4803MW	KA4804MW	KA4806MW
	PIESOK	KA4802KM	KA4803KM	KA4804KM	KA4806KM
	MEĎ	KA4802ZM	KA4803ZM	KA4804ZM	KA4806ZM
	DUB	KA4802LM	KA4803LM	KA4804LM	KA4806LM
	AURA	KA4802DM	KA4803DM	KA4804DM	KA4806DM
	OPTIC	KA4802MM	KA4803MM	KA4804MM	KA4806MM
	ČIERNA	KA4802KG	KA4803KG	KA4804KG	KA4806KG
	SPACE	KA4802NG	KA4803NG	KA4804NG	KA4806NG
	OCEĽ	KA4802ZG	KA4803ZG	KA4804ZG	KA4806ZG
	ORECH	KA4802LG	KA4803LG	KA4804LG	KA4806LG
	NIGHT	KA4802DG	KA4803DG	KA4804DG	KA4806DG
Montážne dosky		 K4702	 K4703	 K4704	 K4706

SKLADBA DIGITÁLNYCH OVLÁDAČOV

Pri každom type krabice sú uvedené použité elektrifikované rámy, počet zariadení a vhodné príslušenstvo.

	2 moduly	3 moduly	4 moduly				
Zapustené krabice	 502E (70x70x50 mm)	 503E (108x74x53.5 mm)	 504E (133x74x53.5 mm)				
Krabice do sadrokartónu	 PB502N (ø 71x50,5 mm)	 PB503N (110x71x52 mm)	 PB504N (132,5x71x52 mm)				
Montážne dosky	 K8102	 K4703 so skrutkami	 K4704 so skrutkami				
Zapustené krabice - pripájací modul K8001; - aktory K8002L a K8002S; - prídavný napájací zdroj K8003 (2 moduly).	*  3 moduly		*  4 moduly				
Zaslepovací modul K4950	 max. 2 zaslepovacie moduly		 max. 3 zaslepovacie moduly				
Napájací rám	 3 moduly ..8102P1	 3 moduly ..8103	 3+1 modul ..8103P1	 4 moduly ..8104	 4+1 modul ..8104P1		
Hlasové ovládanie položka ..8013 (3 moduly) Digitálny ovládač svetiel položka ..8010 a celkový ovládač položka ..8011 Krytka pre zaslepovací modul položka 4950							

UPOZORNENIE PRE VÝBER ZARIADENIA:

 1. **Poznámka** (*) Pripájací modul je nevyhnutný; pozícia modulu vnútri krabice je voľná.

2. Ak je pre hlasový ovládač, položka 8013, požadovaná inštalácia prídavného napájacieho zdroja, položka K8003 (podrobnosti pozri príručka MyHOME), nesmie byť inštalovaný pripájací modul, položka K8001. Prídavný napájací zdroj (vyžadujúci priestor pre 2 moduly) je možné v závislosti od veľkosti krabice inštalovať iba v elektrifikovanom ráme alebo spoločne s 1 alebo 2 aktormi.

PRÍKLADY INŠTALÁCIE DIGITÁLNYCH OVLÁDAČOV

Inštalácia so zapusteným aktorom

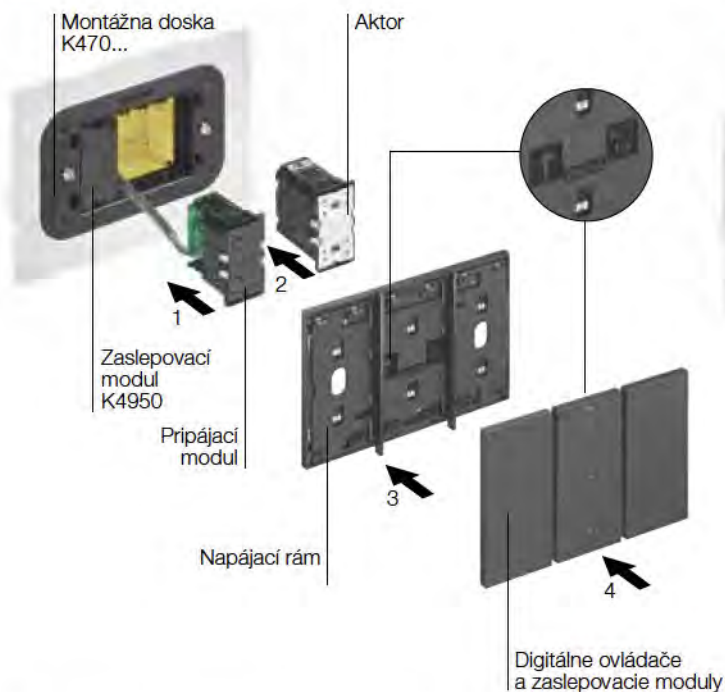

Použite v kombinácii s pripájacím modulom alebo iným aktorom na odobratie napájacieho napätia.

Inštalácia s aktorom umiestneným v rozvádzači

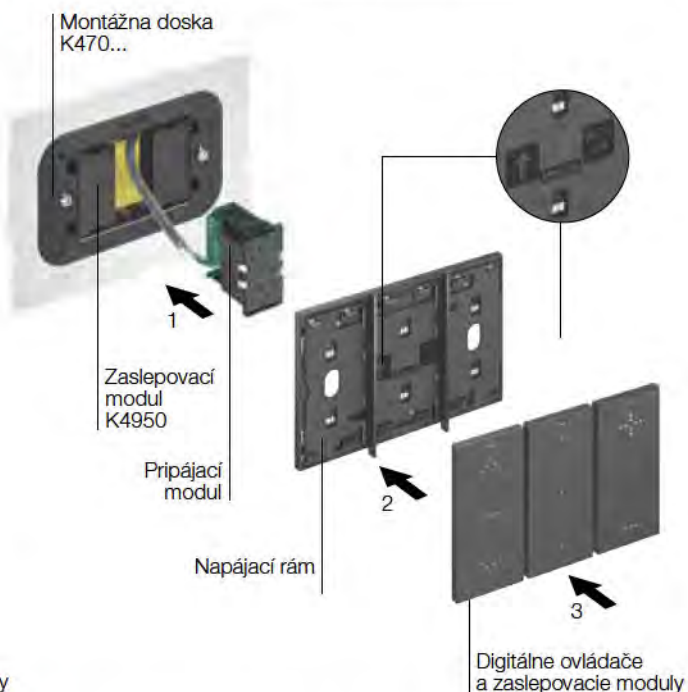

Na bočnú stranu pripájacieho modulu nainštalujte ľubovoľné 2 zaslupovacie moduly, položka K4950.

Inštalácia hlasového ovládača

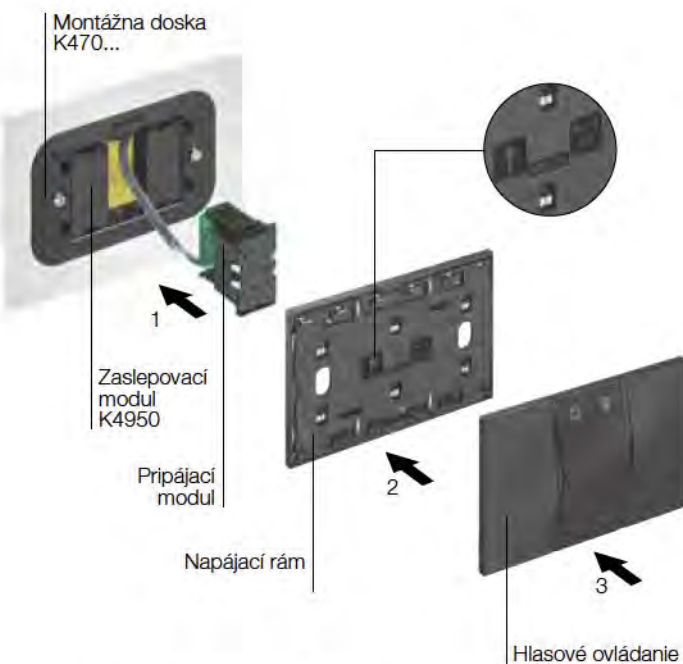

Odstráňte dokončovacie prvky z napájacieho rámu. Pri inštalácii napájacieho zdroja, položka K8003, nie je možné použiť pripájací modul položka K8001.

Living Now



TECHNICKÉ INFORMÁCIE

Living Now

postup inštalácie krytiiek

INŠTALÁCIA SPINAČA

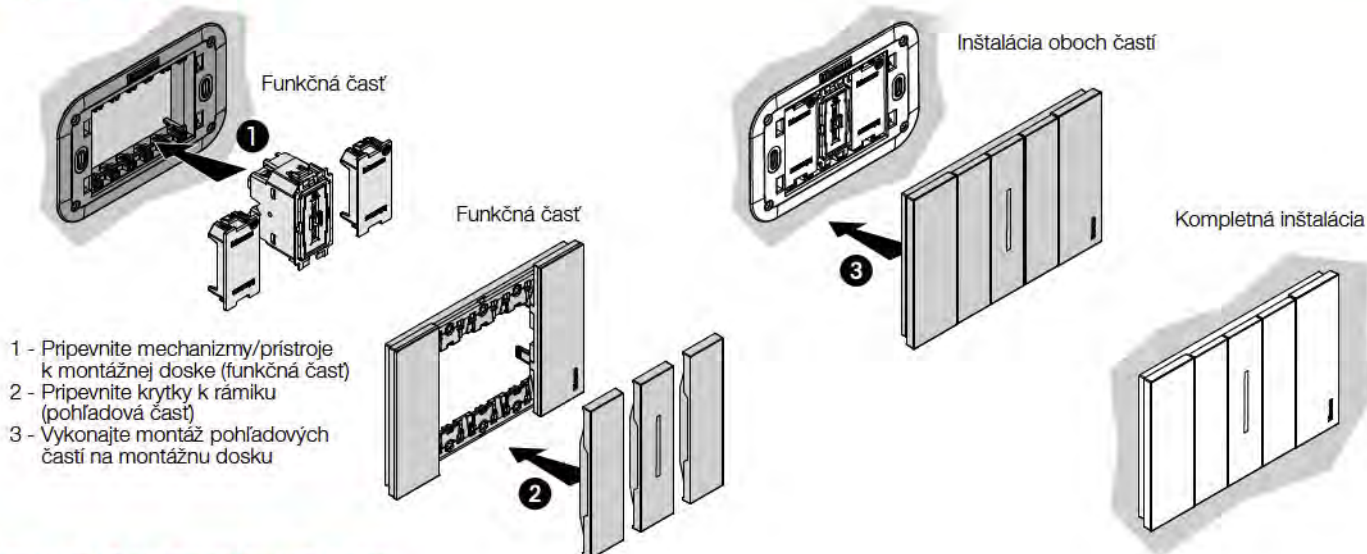

DEMONTÁŽ MOBILNÝCH KRYTIEK

Mobilné krytky sú tie, ktoré sa pohybujú vo vzťahu k spínaču, aby bolo možné aktivovať ovládací prvok (klasický, Smart alebo MyHome)

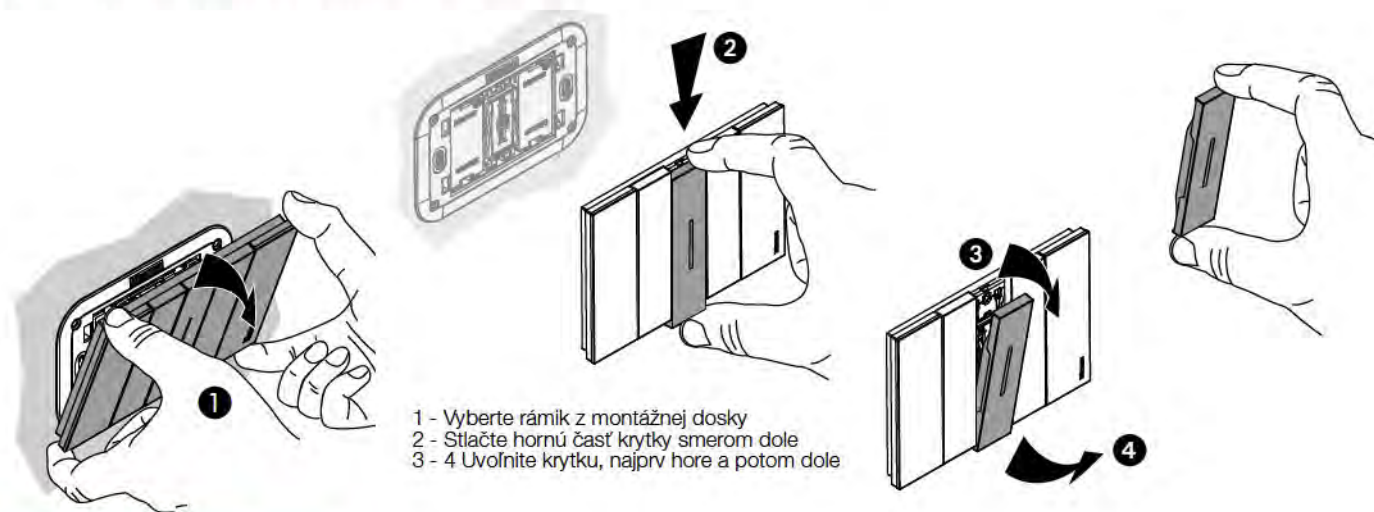

DEMONTÁŽ FIXNÝCH KRYTIEK

Fixné krytky sú pripevnené k rámečkom, napr. zaslepovacie moduly a všetky zariadenia okrem ovládačov (napr. zásuvky, konektory RJ, TV zásuvky, USB nabíjačky atď.)

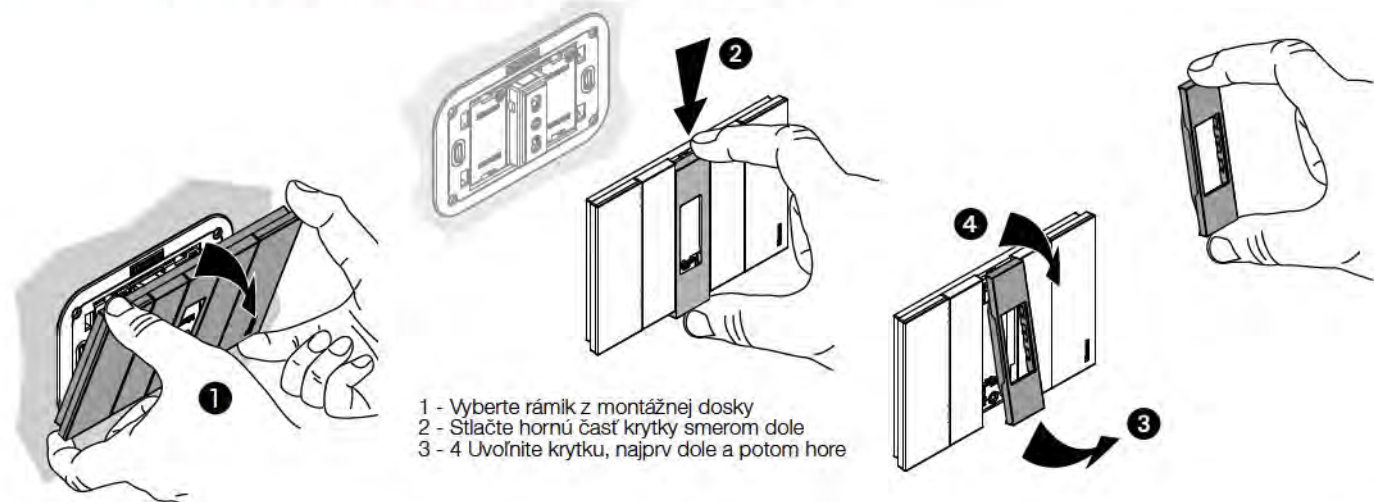

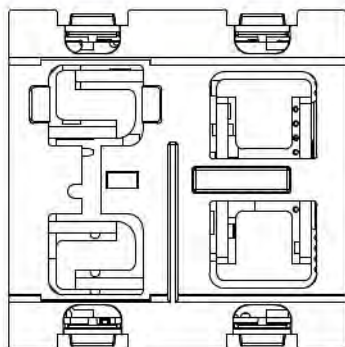

K4410
K4411

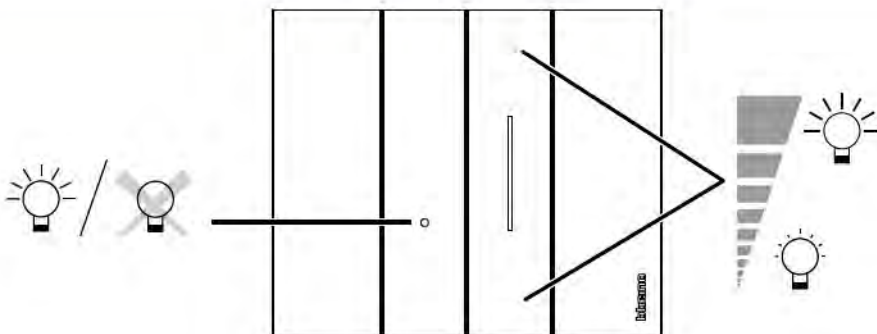

Zapnite osvetlenie a nastavte požadovanú úroveň jasú pohodlne jednoduchým dotykom.
LED kontrolka ZAP/VYP

STMIEVAČ K4410 - TABUĽKA RIADENÝCH ZÁŤAŽÍ

		1 -10 V		
 240 V ~ 50/60Hz	Max.	 600 VA	 600 VA	 600 VA
	Min.	20 VA	20 VA	20 VA

STMIEVAČ K4411 - TABUĽKA RIADENÝCH ZÁŤAŽÍ

		R		L		C/L			
 240 V ~ 50/60Hz	Max.	 400 W	 400 W	 400 VA	 200 VA	 400 VA	 200 VA	Stmievateľné 75 W alebo max. 10 svetelných zdrojov	Stmievateľné LED 75 W alebo max. 10 svetelných zdrojov
	Min.	3 W	3 W	3 VA	3 VA	3 VA	3 VA	3 VA	3 W

Living Now

PIR pohybové senzory

POHYBOVÝ SENZOR K4430 - TABUĽKA RIADENÝCH ZÁŤAŽÍ

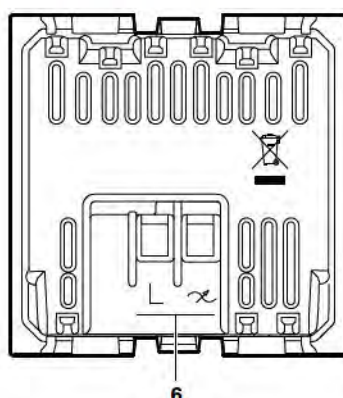
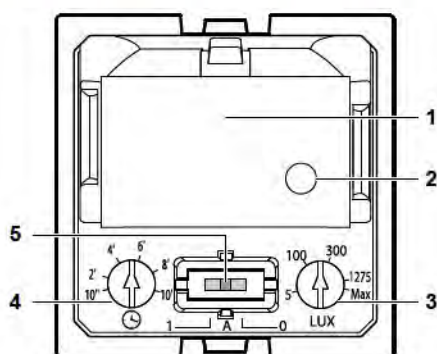

1. Senzor PIR
2. Senzor osvetlenia
3. Nastavenie jasů od 5 do 1 275 luxov
Max: Skúšobný režim
4. Nastavenie časovania od 10 s* do 10 min.
5. Prepínač ZAP - AUTO - VYP
1: nútené zapnutie
A: auto ZAP/VYP
0: nútené vypnutie
6. Pripojovacie svorky

* Továrenské nastavenia

Tabuľka riadených záťaží

	Bežná alebo halogénová žiarovka		LED svetelný zdroj		Kompaktná žiarivka		Elektronický transformátor		Feromagnetický transformátor	
240 V ~ 50/60Hz	Max. 250 W	1 A	Max. 100 W	0,4 A	Max. 100 W	0,4 A	Max. 250 W	1 A	Max. 250 W	1 A
	Min. 3 W	0,02 A	Min. 3 W	0,02 A	Min. 3 W	0,02 A	Min. 3 W	0,02 A	Min. 3 W	0,02 A

POHYBOVÝ SENZOR K4432 - TABUĽKA RIADENÝCH ZÁŤAŽÍ

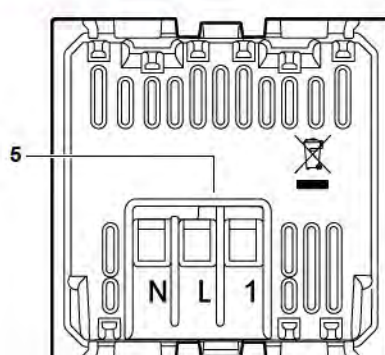
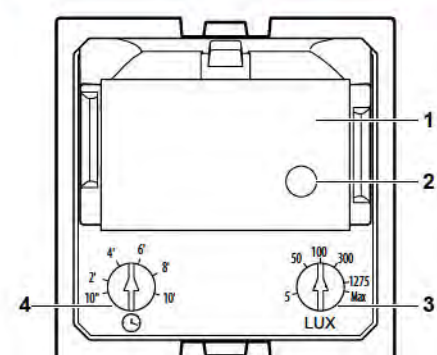

1. Senzor PIR
2. Senzor osvetlenia
3. Nastavenie jasů od 5 do 1275 luxov*
4. Max: Skúšobný režim
5. Nastavenie časovania od 10 s* do 10 min.
6. Pripojovacie svorky

* Továrenské nastavenia

Tabuľka riadených záťaží

	Bežná alebo halogénová žiarovka		LED svetelný zdroj		Kompaktná žiarivka		Elektronický transformátor		Feromagnetický transformátor	
240 V ~ 50/60Hz	400 W	1,8 A	200 VA	0,8 A	200 VA	0,8 A	200 VA	0,8 A	200 VA	0,8 A

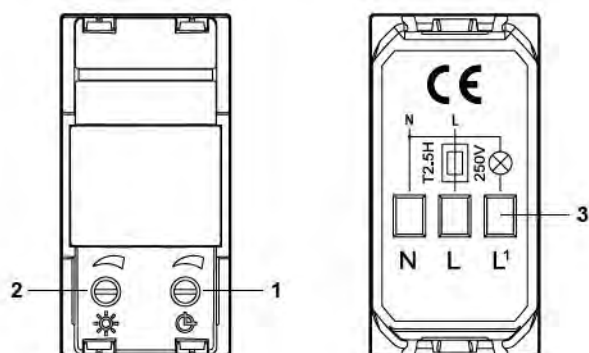
POHYBOVÝ SENZOR K4431 - TABUĽKA RIADENÝCH ZÁŤAŽÍ

1. Nastavenie oneskoreného vypnutia (*)
2. Nastavenie citlivosti (**)
3. Pripájacie svorky

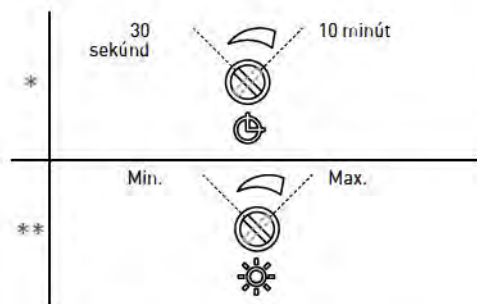

Tabuľka riadených záťaží

+45°C +5°C 2x 2,5mm ²					
Záťaž	Bežná alebo halogénová žiarovka	Elektronický transformátor	Žiarivka	Kompaktná žiarivka alebo LED svetelný zdroj	Motor (cosφ=0,5)
240 V ~ 50/60Hz	460 W 2 A	460 W 2 A	460 W 2 A	50 W 0,5 A	30 W 2 A cosφ=0.5

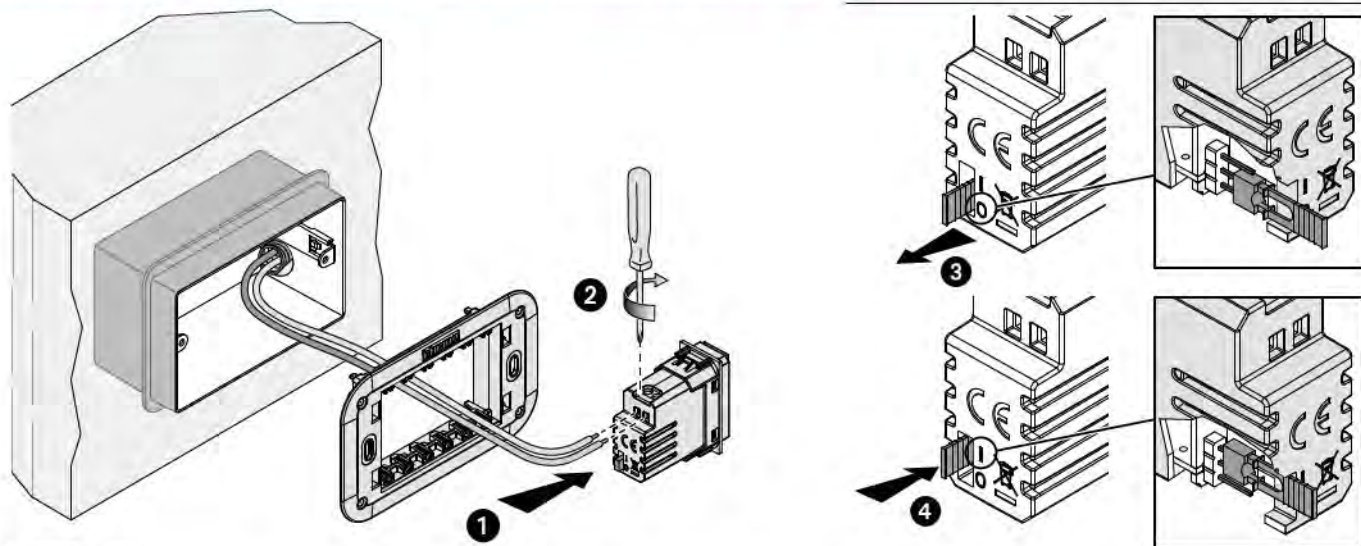
BEZPEČNOSTNÉ LED SVETLO K4381 - VÝBER REŽIMU AUTOMATICKEJ PREVÁDZKY

Technické údaje

Napájanie	230V~, 50/60Hz
Spotreba	2,5VA (0,1 W)
Nevymeniteľná dobijacia batéria	NiMH 3,6 V 140 mAh
Čas nabíjania	48 hodín
Čas svietenia na batériu	2 hodiny
Max. prierez kábla	1x 1,5mm ²
Intenzita svetla	2 400mcd
Uhol vyžarovania	120°
Nevyberateľné	

ELEKTRONICKÝ IZBOVÝ TERMOSTAT KW4441, KG4441, KM4441

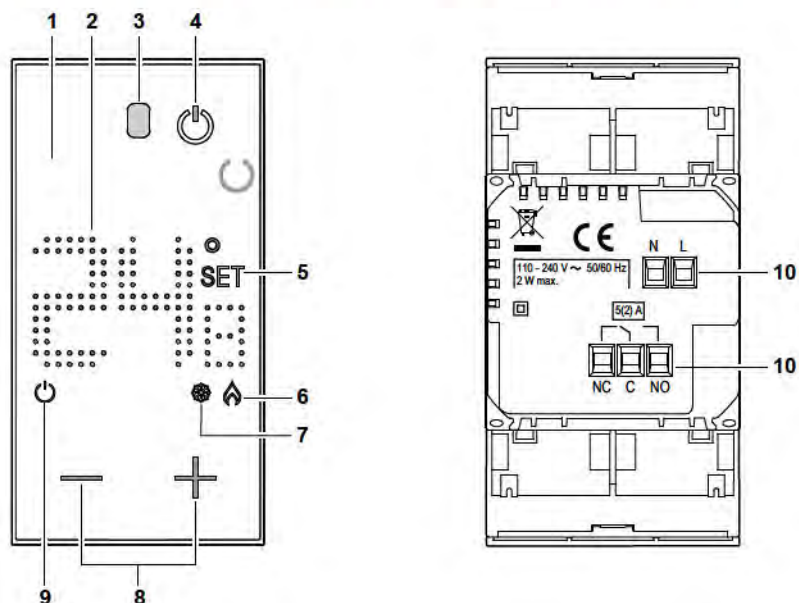

1. Podsvietený displej
2. Zobrazenie teploty
3. Senzor osvetlenia
4. Tlačidlo ZAP/VYP nastaví systém (VYPNUTÉ) na protimrazový režim (7 °C) alebo režim tepelnej ochrany (35 °C)
5. Ukazovateľ nastavenia teploty: zobrazí sa pri nastavovaní teploty
6. Ukazovateľ kúrenia ZAP
7. Ukazovateľ chladenia ZAP
8. Tlačidlá pre nastavenie teploty
9. Ukazovateľ termostatu VYP
10. Pripájacie svorky

Schémy zapojenia

- Systém iba na vykurovanie ovládané beznapäťovým kontaktom (napr. aktivácia kotla)



- Vykurovanie a chladenie rôznymi systémami

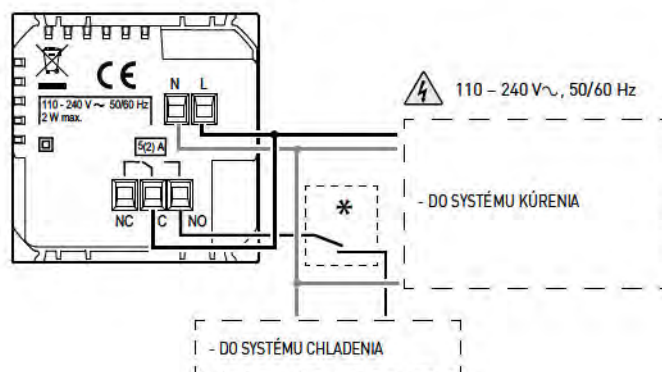

Systém iba na vykurovanie ovládané sieťovým napätím (napr. elektromagnetický ventil 230 Vac)



Technické údaje

Napájanie	110 - 240 V~, 50/60 Hz
Absorpcia	2 W mAx
Max. prierez kábla	1x 1,5mm ²
Prevádzkové teploty	5 - 40 °C
Nastavené hodnoty teploty	5 - 40 °C; nárast o 0,5 °C
Typ pohonu	1BU
Stupeň znečistenia	2
Menovité impulzné napätie	4 kV
Výstup kontaktov	5(2) A

Technické údaje pre všetky zariadenia

Technológia: certifikovaný produkt ZigBee, verejný profil Zigbee 3.0
 Výkon: dosah 200 m vo voľnom dvojbodovom poli
 Frekvencia pásma: od 2,4 do 2,4835 GHz

SMART STRIEDAVÝ PREPÍNAČ K4003C

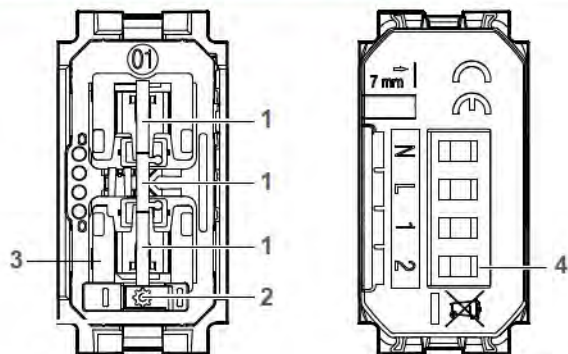

1. Ovládacie tlačidlo
2. Nastavovacie tlačidlo
3. LED kontrolka
- červená svieti: zariadenie nie je v sieti Zigbee
- zelená svieti: zariadenie je v sieti Zigbee
4. Pripájacie svorky

Schéma zapojenia



Schéma zapojenia s klasickými spínačmi č.6 a č.7

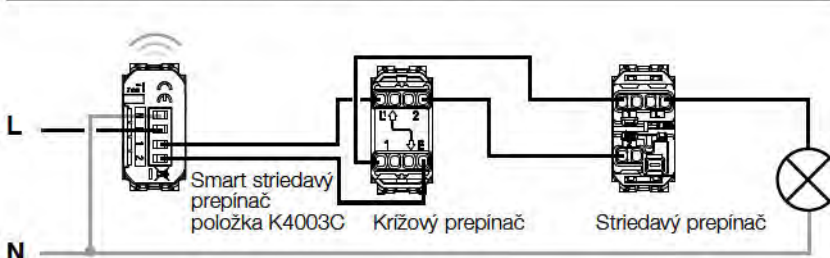

Tabuľka riadených záťaží

 2 x 2,5mm ²					
Záťaž	Bežná alebo halogénová žiarovka	LED svetelný zdroj	Kompaktná žiarivka	Elektronický transformátor	Feromagnetický transformátor
240 V \pm 50/60Hz	250 W	50 W	125 VA	125 VA	125 VA
Technológia	certifikovaný produkt ZigBee, verejný profil Zigbee 3.0				
Výkon	dosah 200 m vo voľnom dvojbodovom poli				
Úroveň výkonu	REC 70-03: <20dBm				
Frekvencia pásma	od 2,4 do 2,4835 GHz				

SMART STMIEVAČ K4411CM2

Tabuľka riadených záťaží

 2 x 2,5mm ²					
Záťaž	Bežná alebo halogénová žiarovka	LED svetelný zdroj	Kompaktná žiarivka	Elektronický transformátor	Feromagnetický transformátor
240 VAC max.	300 W	50 W	60 W	300 VA	300 VA
240 VAC min.	7 W	5 W	9 W	10 VA	35 VA
100 VAC max.	150 W	25 W	30 W	150 VA	150 VA
100 VAC min.	7 W	5 W	9 W	10 VA	35 VA

Living Now s Netatmo

smart stmievač, ovládanie žalúzií

SMART STMIEVAČ K4411C

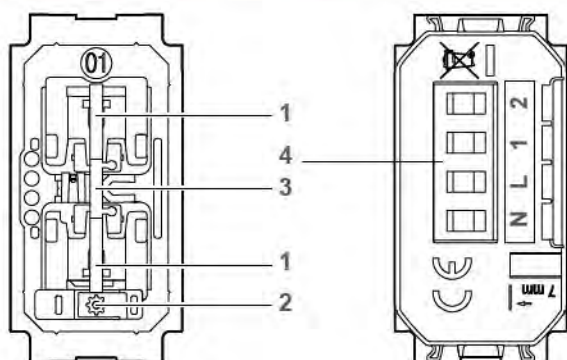

1. Ovládacie tlačidlo
2. Resetovacie tlačidlo
3. LED kontrolka
4. Pripájacie svorky

Základná schéma



Schéma s tlačidlami diaľkového ovládania



Technické údaje

<p>+45°C +5°C 1x 1,5mm² 110 – 240 V~, 50/60Hz</p>		<p>LED</p>
Záťaž	Bežná alebo halogénová žiarovka	LED svetelný zdroj
240 VAC	150 W	150 W
100 VAC	75 W	75 W
Technológia	Rádio (bezdrôtová sieť)	
Úroveň výkonu	< 100 mW	
Frekvencia pásma	od 2,4 do 2,4835 GHz	

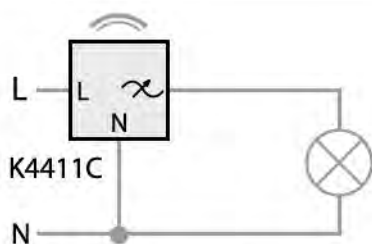
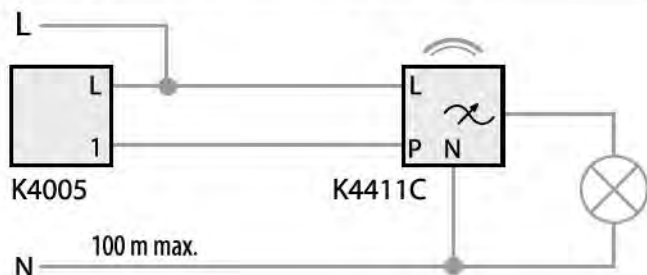
SMART OVLÁDAČ ŽALÚZIÍ K4027C

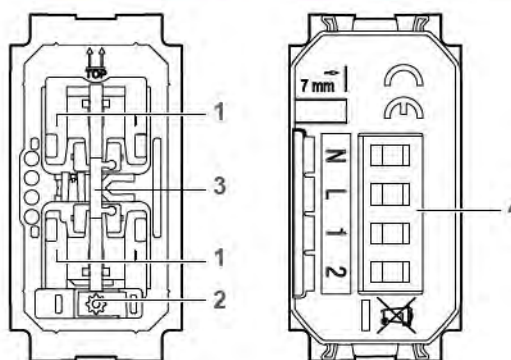

1. Ovládacie tlačidlo
2. Resetovacie tlačidlo
3. LED kontrolka
4. Pripájacie svorky

Schéma zapojenia - prerušené

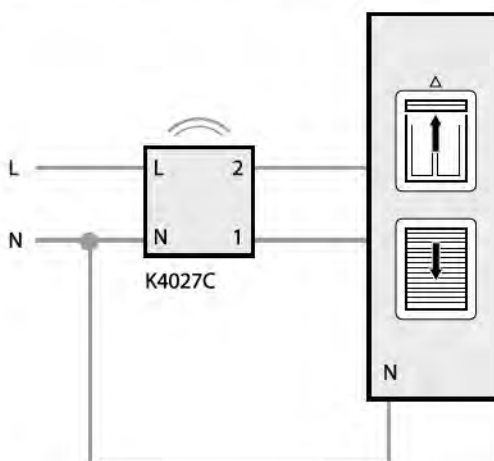

Varovanie: kompatibilné iba so štandardnými motormi (nedá sa použiť s pulznými alebo rádiovými motormi)

Technické údaje

<p>+45°C +5°C 1x 1,5mm² 110 – 240 V~, 50/60Hz</p>	
Záťaž	Motor pre žalúzie
240 VACmAx.	1x 500 VA
100 VACmAx.	1x 270 VA
Technológia	Rádio (bezdrôtová sieť)
Úroveň výkonu	< 100 mW
Frekvencia pásma	od 2,4 do 2,4835 GHz

SMART MIKROMODUL 064888

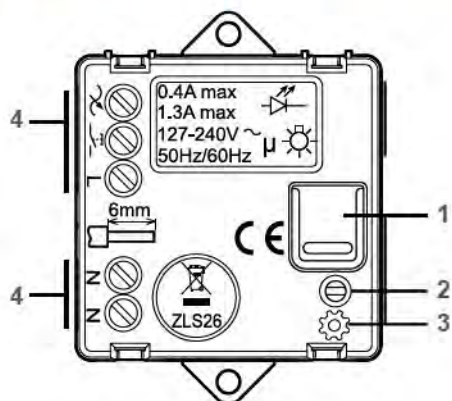

1. Ovládacie tlačidlo
2. Nastavovacie tlačidlo
3. LED kontrolka
- červená svieti: zariadenie nie je v sieti Zigbee
- zelená svieti: zariadenie je v sieti Zigbee
4. Pripájacie svorky

Schéma zapojenia

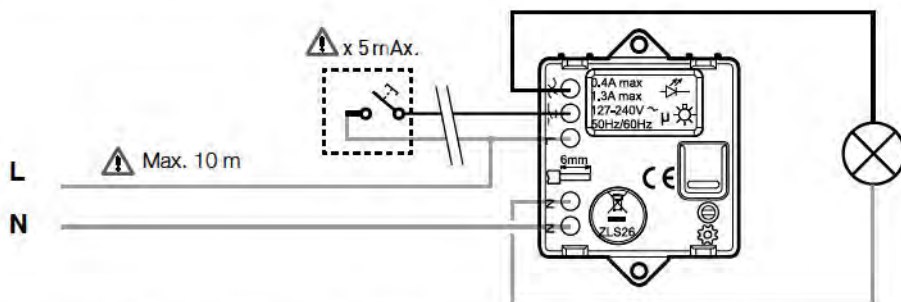

Voliteľná funkcia: diaľkové ovládanie pomocou mechanického tlačidla, nepodsvietené.

Tabuľka riadených záťaží

	R		L		
Záťaž	Bežná alebo halogénová žiarovka	LED svetelný zdroj	Žiarivka kompaktná	Elektronický transformátor	Feromagnetický transformátor
240 V~ 50/60Hz Max.	300 W	(*) 100 W	250 VA	250 VA	250 VA

* alebo max. 10 svetelných zdrojov

** upozornenie: feromagnetické transformátory musia byť nabité na viac ako 60 % svojho menovitého výkonu.

Living Now s Netatmo

zariadenie pre smart domácnosť

SMART MODUL PRE ZÁSUVKU POLOŽKA K4531C

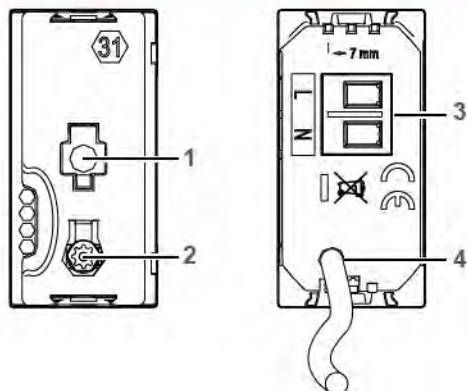

1. LED kontrolka
- červená svieti: zariadenie nie je v sieti Zigbee
- zelená svieti: zariadenie je v sieti Zigbee
2. Nastavovacie tlačidlo
3. Pripájacie svorky
4. Fázový kábel riadený záťažou

Schéma zapojenia

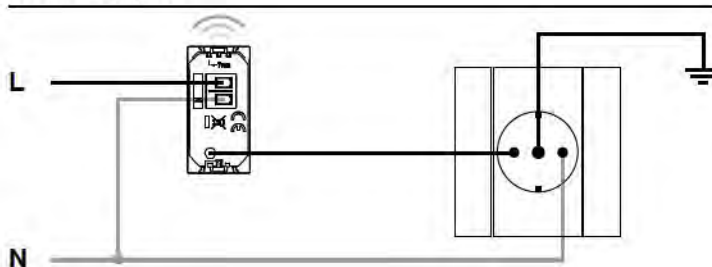

Tabuľka riadených záťaží

 +45°C +5°C 2x 2,5mm ²								
Záťaž	Bežná žiarovka	Halogénová žiarovka	Elektronický transformátor	Feromagnetický transformátor	Žiarivka	Kompaktná žiarivka	LED svetelný zdroj	Motor ventilácie
230 V~ 3800 W cosφ 0,8	16 A							

SMART ELEKTROMER 412191

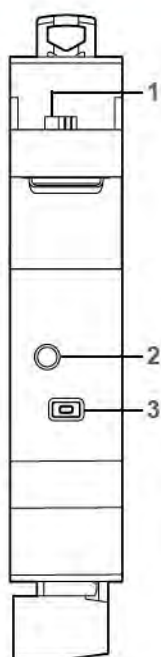

1. Toroidné pripojenie
2. LED kontrolka
3. Tlačidlo pre sieťové pripojenie



Schéma zapojenia

POHYBOVÝ SENZOR K4430



POHYBOVÝ SENZOR K4432

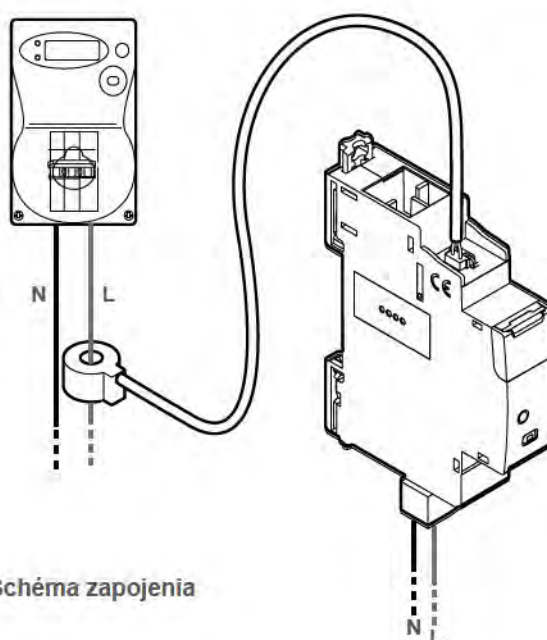
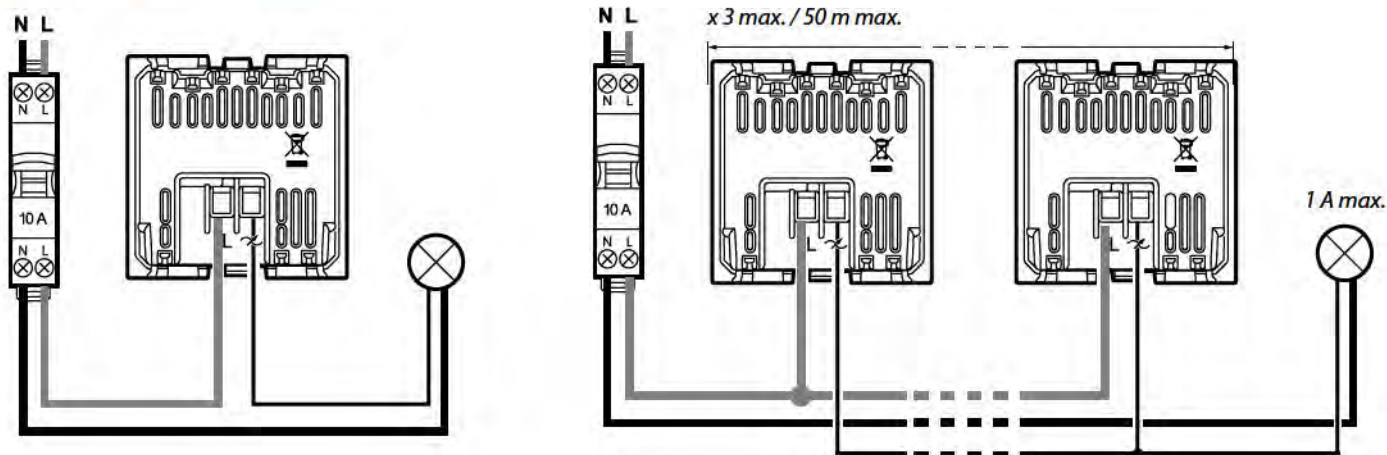
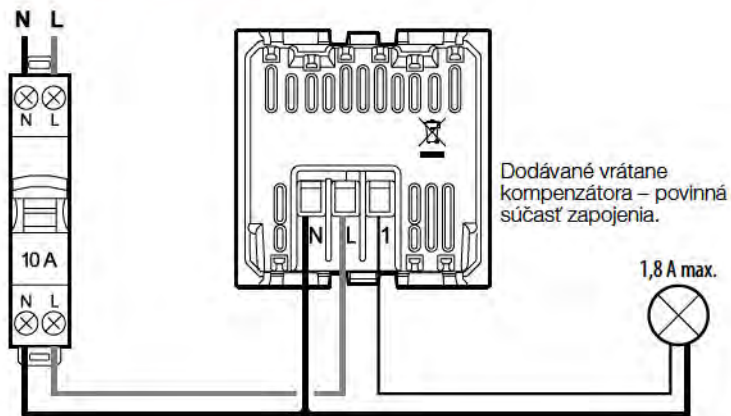

OBLASŤ DETEKČIE PRE K4430 A K4432

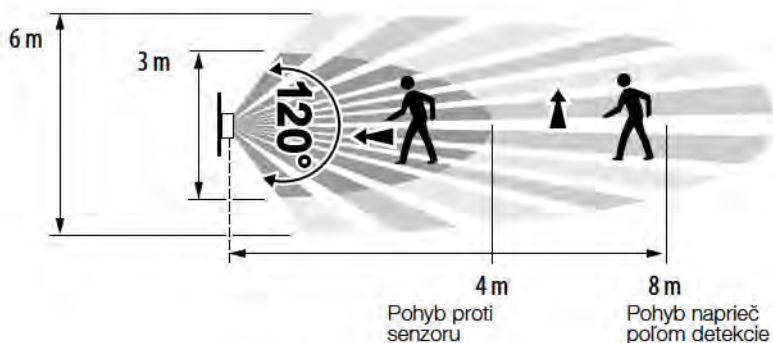
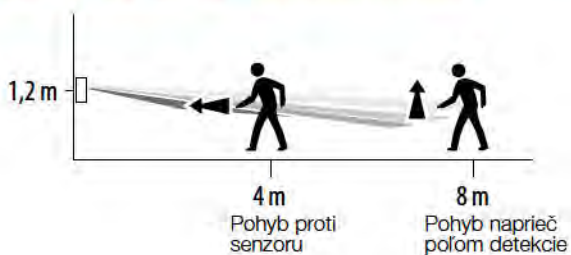



Living Now s Netatmo

ovládanie žalúzií

SMART ŽALÚZIOVÝ SPÍNAČ K4027C

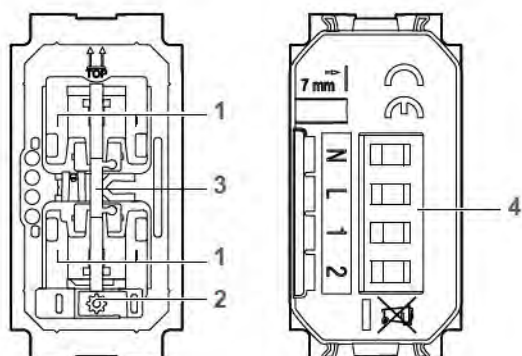

1. Ovládacie tlačidlo
2. Nastavovacie tlačidlo
3. LED kontrolka
 - červená svieti: zariadenie nie je v sieti Zigbee
 - zelená svieti: zariadenie je v sieti Zigbee
4. Pripojovacie svorky

Tabuľka záťaží

+45°C +5°C 1x 1,5mm ² 110–240V~, 50/60Hz	
Záťaž	Motor pre žalúzie
240V~ mAx.	1x 500VA

Schéma zapojenia

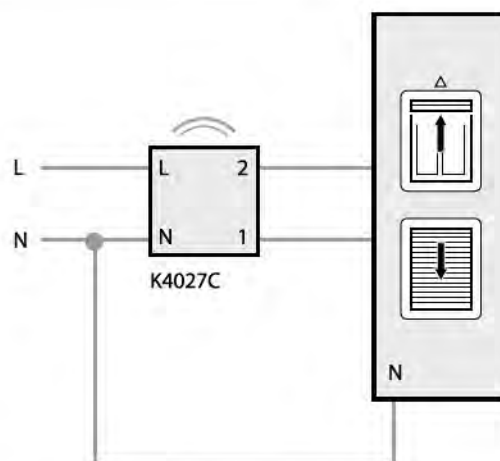

Varovanie: kompatibilné iba so štandardnými motormi (nedá sa použiť s pulznými alebo rádiovými motormi)

SMART ŽALÚZIOVÝ SPÍNAČ K4027CM2

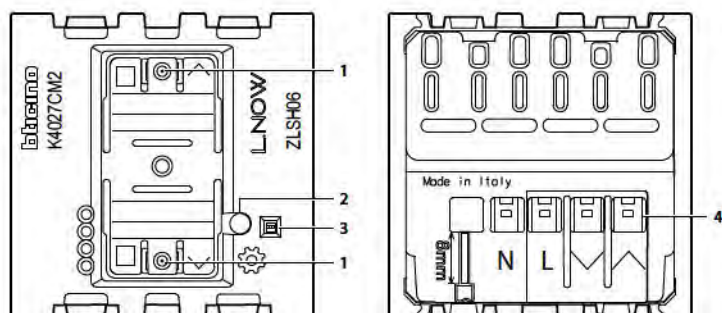

1. Ovládacie tlačidlo
2. Nastavovacie tlačidlo
3. LED kontrolka
 - červená svieti: zariadenie nie je v sieti Zigbee
 - zelená svieti: zariadenie je v sieti Zigbee
4. Pripojovacie svorky

Tabuľka záťaží

+45°C +5°C 1x 1,5mm ² 110–240V~, 50/60Hz	
Záťaž	Motor pre žalúzie
240V~ mAx.	1x 500VA

Schéma zapojenia

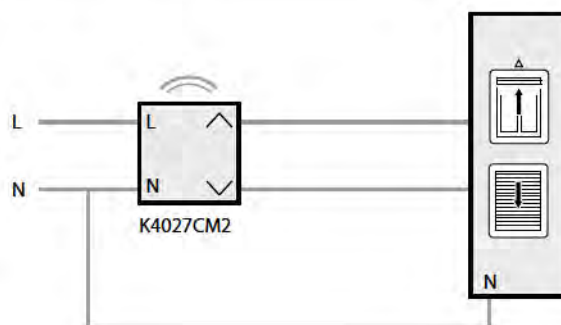

SMART MIKROMODUL PRE ŽALÚZIE 067697

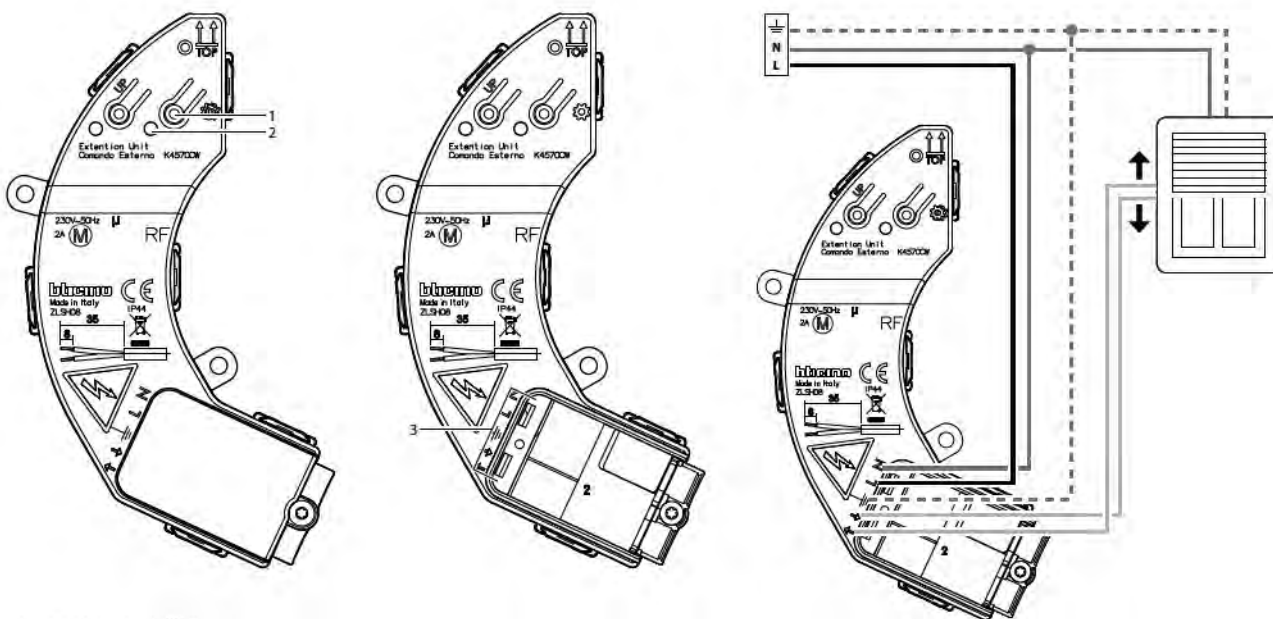

1. Ovládacie tlačidlo
2. Nastavovacie tlačidlo
3. LED kontrolka
 - červená svieti: zariadenie nie je v sieti Zigbee
 - zelená svieti: zariadenie je v sieti Zigbee
4. Pripojovacie svorky

Tabuľka zátiaží

+45°C +5°C 110–240V~, 50/60Hz 1x 1,5mm ²	
Záťaž	Motor pre žalúzie
240V~ mAx.	1x 500VA

Living Now s Netatmo

prístroje do rozvádzača CX³ s Netatmo

SMART IMPULZNÉ RELÉ 412170

Napájacie napätie: 100–240 V ~
Ovládací obvod má integrované napájanie a istenie.

- N (neutral) = modrý
- L (fáza) = všetky okrem modrého a žltozeleného
- Spínaná fáza = zvyčajne fialový, oranžový, atď.

Príklady zapojenia
Elektroinštalácia s klasickými tlačidlami (bez svetelnej indikácie).

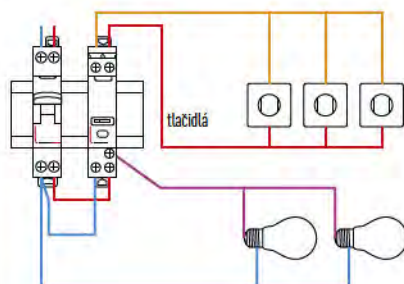

Zmiešaná elektroinštalácia s klasickými tlačidlami (bez svetelnej indikácie) a bezdrôtovými spínačmi „s Netatmo“.

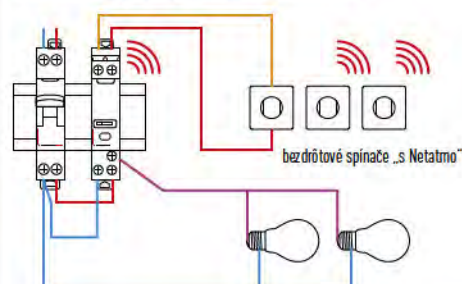

Bezdrôtová elektroinštalácia s niekoľkými bezdrôtovými spínačmi „s Netatmo“.

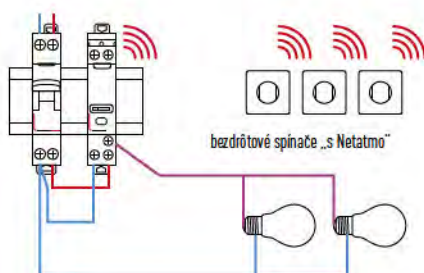

Klasická elektroinštalácia s tlačidlami (bez svetelnej signalizácie) a spojovacou skrinkou.

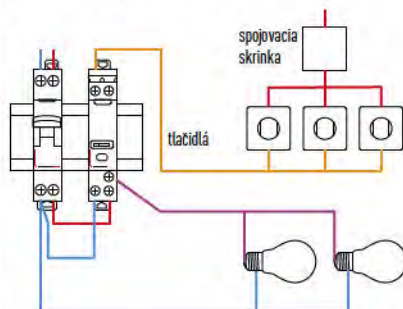

SMART STÝKAČ 412171

Napájacie napätie: 100–240 v ~
ovládací obvod má integrované napájanie a istenie.

- N (neutral) = modrý
- L (fáza) = všetky okrem modrého a žltozeleného
- Spínaná fáza = zvyčajne fialový, oranžový, atď.

Príklady zapojenia
Spínanie rôznych spotrebičov s vysokou spotrebou.

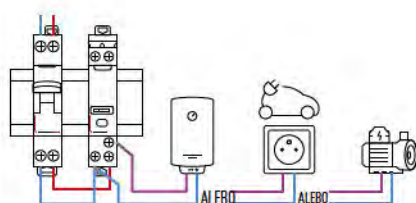

Riadenie systému elektrického vykurovania cez centrálnu riadiacu jednotku.

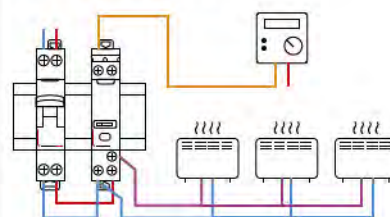

Ovládanie jednofázového alebo trojfázového výkonového stýkača (In > 20 A) cez stýkač CX³ s Netatmo.

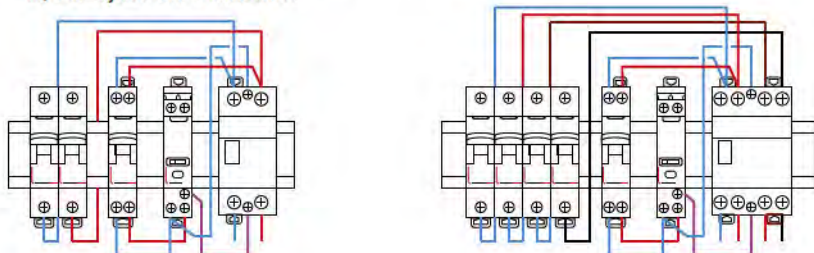

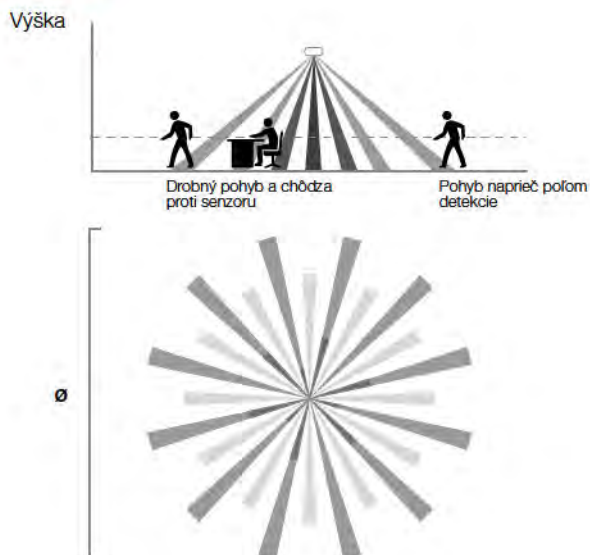
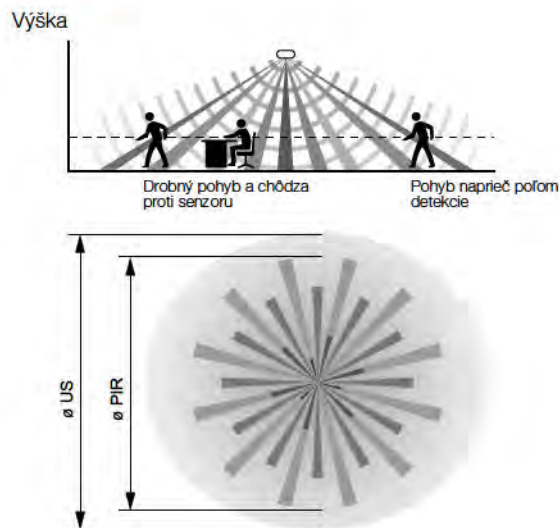
OBLASŤ DETEKČIE
BMSE3001

BMSE3003

		Nízka citlivosť (25%)		Stredná citlivosť (50%)	
		Ø (m)	Plocha (m ²)	Ø (m)	Plocha (m ²)
Výška (m)	2,5	4	15	6	25
	3	5,5	25	6,5	35
	4	6,5	35	7,5	45
	5	6	30	10,5	90
	6	4	15	5,5	25

		Vysoká citlivosť (25%)		Maximálna citlivosť (50%)	
		Ø (m)	Plocha (m ²)	Ø (m)	Plocha (m ²)
Výška (m)	2,5	6,5	30	8	50
	3	8,5	60	11,5	100
	4	12,5	125	14	155
	5	12	115	16,5	215
	6	8,5	60	12,5	125

Technológia PIR

		Nízka citlivosť (25%)		Stredná citlivosť (50%)	
		Ø (m)	Plocha (m ²)	Ø (m)	Plocha (m ²)
Výška (m)	2,5	4	15	6	25
	3	5,5	25	6,5	35
	4	6,5	35	7,5	45
	5	6	30	10,5	90
	6	4	15	5,5	25

		Vysoká citlivosť (25%)		Maximálna citlivosť (50%)	
		Ø (m)	Plocha (m ²)	Ø (m)	Plocha (m ²)
Výška (m)	2,5	6,5	30	8	50
	3	8,5	60	11,5	100
	4	12,5	125	14	155
	5	12	115	16,5	215
	6	8,5	60	12,5	125

Technológia US

		Nízka citlivosť (25%)		Stredná citlivosť (50%)	
		Ø (m)	Plocha (m ²)	Ø (m)	Plocha (m ²)
Výška (m)	2,5	4	15	4	15
	3	6	30	6	30
	4	6	30	6	30
	5	6	30	6	30
	6	0	0	6	30

		Vysoká citlivosť (25%)		Maximálna citlivosť (50%)	
		Ø (m)	Plocha (m ²)	Ø (m)	Plocha (m ²)
Výška (m)	2,5	6	30	11	95
	3	8	50	13	150
	4	10	80	13	150
	5	10	80	13	130
	6	10	80	13	130

Living Now

pohybové senzory MyHome a s Netatmo

OBLASŤ DETEKČIE PRE K4430, K4432 A K4659

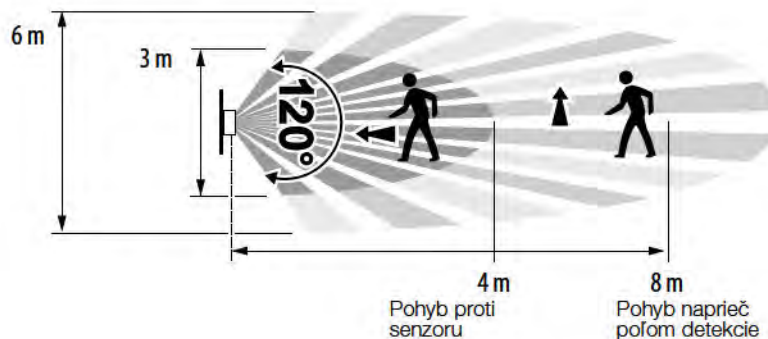
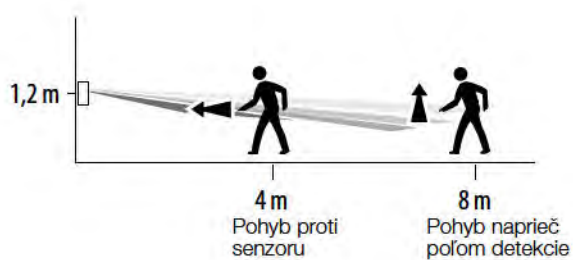

048834 A 064875

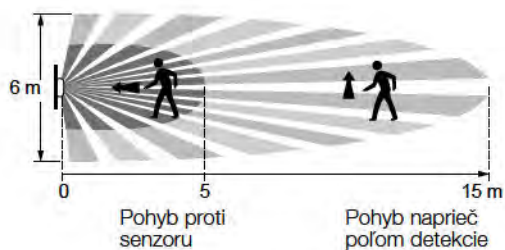
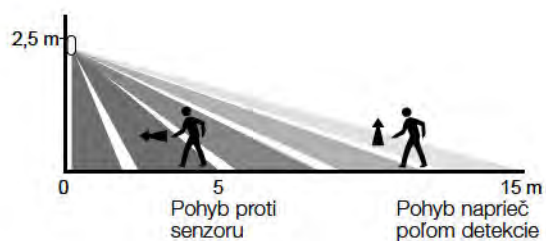



Legrand Slovensko, s. r. o.

Panónska cesta 7
851 04 Bratislava 5
Tel.: +421 232 153 601
E-mail: kontakt.bratislava@legrand.sk

pobočka Košice
Business Center Moldavská a.s.
Moldavská cesta 10/B, 040 11 Košice
E-mail: kontakt.kosice@legrand.sk
www.legrand.sk