

PODLAHOVÉ KRABICE

Skutočne univerzálne riešenie





PODLAHOVÉ KRABICE DO INTERIÉRU BEZ KRYTIA – SUCHÁ ÚDRŽBA

Parametre	Podlahová krabica s nastaviteľnou hĺbkou horizontálna	Podlahová krabica s fixnou hĺbkou vertikálna	Bezrámečková podlahová krabica horizontálna	Bezrámečková podlahová krabica vertikálna	Podlahová krabica s redukovanou hĺbkou 50 mm	POP-UP krabica	
Kapacita	12/18/24 modulov ^[1]	8/12/16 modulov ^[1]	12/18/24 modulov ^[1]	8/12/16 modulov ^[1]	16 modulov ^[1]	3/4/6/8 modulov ^[1]	
Nosnosť	300/500 ^[2] kg	300/500 ^[2] kg	500 kg	500 kg	300 kg	300 kg	
Rozmery (vonkajšie)	203/241/286 × 286 mm	203/241/286 × 286 mm	181/219/264 × 265 mm	181/219/264 × 265 mm	283 × 283 mm	120/142,5/230/275 × 120 mm	
Výrez do zdvojenej podlahy	181/219/264 × 264 mm	181/219/264 × 264 mm	182/220/265 × 265 mm	182/220/265 × 265 mm	261 × 261 mm	108/131/218/263 × 108 mm	
Inštalácia hĺbka	do zdvojenej podlahy	min. 80 – 110 mm ^[3]	min. 83 mm	92 – 122 mm (300 mm) ^[4]	92 – 122 mm (300 mm) ^[4]	min. 50 mm	min. 75 mm
	do betónu	80 – 110 mm (250 mm) ^[5]	70 – 110 mm (250 mm) ^[5]	92 – 122 mm (250 mm) ^[4]	80 – 122 mm (250 mm) ^[4]	50 – 70 mm	61 mm
Krytie	IP 30	IP 30	IP 30	IP 30	IP 20	IP 40	
Podlahová krytina	koberec / lino / nerezová doska / plávajúca podlaha	koberec / lino / nerezová doska / plávajúca podlaha	nerezová doska / dlažba / drevená podlaha	nerezová doska / dlažba / drevená podlaha	koberec / lino / nerezová doska / plávajúca podlaha	-	

TYP INŠTALÁCIE

Kancelárie / zasadacie miestnosti / open space / učebne		✓	✓	✓	✓	✓	✓
Vstupné haly / nákupné centrá		✗ / ✓ ⁽²⁾	✗ / ✓ ⁽²⁾	✓	✓	✗	✓
Autosalóny / reštaurácie / fitness		✗ / ✓ ⁽²⁾	✗ / ✓ ⁽²⁾	✓	✓	✗	✓
Rodinné domy / byty		○	○	✓	✓	○	✓
Vonkajšie priestory / pri bazénoch / parkovisko		✗	✗	✗	✗	✗	✗

✓ odporučené ○ možné ✗ nevhodné

[1] 1 modul Mosaic™ má rozmer 22,5 × 45 mm = napr. 1 dátová zásuvka RJ 45 (obj. č. 0 765 51). 2 moduly Mosaic™ majú rozmer 45 × 45 mm = napr. 1 silová zásuvka 230 V (obj. č. 0 771 40).

[2] Odporučená inštalácia a vyššia nosnosť 500 kg v prípade použitia nerezového krytu.

[3] Minimálna hĺbka 110 mm pre najnižšiu polohu vaničiek.

[4] Minimálna hĺbka uvedená vrátane podlahovej krytiny. Až 300 mm s príslušenstvom, obj. č. 0 881 42.

[5] Až 250 mm s inštaláčnou krabicou, obj. č. 0 880 80.

[6] Minimálna hĺbka uvedená vrátane podlahovej krytiny. Až 250 mm s inštaláčnou krabicou, obj. č. 0 880 80.



prehľad podlahových krabíc

podlahové krabice do betónu a zdvojenej podlahy

PODLAHOVÉ KRABICE VO ZVÝŠENOM KRYTÍ – MOKRÁ ÚDRŽBA, STROJOVÉ ČISTENIE

Parametre	Platinum IP 44	IP 66 box	Podlahová krabica do dlažby	Podlahová krabica pre vysoké zaťaženie
Kapacita	2/4 moduly ^[1]	4 moduly ^[1]	24 modulov ^[1]	24 modulov ^[1]
Nosnosť	50 kg ^[7]	1000 kg	400 kg	1000 kg
Rozmery (vonkajšie)	86 / 172 x 86 mm	Ø 170 mm	263 x 263 mm	272 x 272 mm
Výrez do zdvojenej podlahy	Ø 80 mm	Ø 152 mm	nie	nie
Inštalácia hĺbka	do zdvojenej podlahy	min. 50 mm	min. 65 mm	nie
	do betónu	50 - 80 mm	65 - 97 mm	65 - 90 mm
Krytie	IP 44	IP 66	IP 44	IP 66 / IP30
Podlahová krytina	-	-	dlažba / drevená podlaha	dlažba / drevená podlaha

TYP INŠTALÁCIE

Kancelárie / zasadacie miestnosti / open space / učebne				
Vstupné haly / nákupné centrá				
Autosalóny / reštaurácie / fitness				
Rodinné domy / byty				
Vonkajšie priestory / pri bazénoch / parkovisko				

odporúčené možné nevhodné

[1] 1 modul Mosaic™ má rozmer 22,5 x 45 mm = napr. 1 dátová zásuvka RJ 45 (obj. č. 0 765 51). 2 moduly Mosaic™ majú rozmer 45 x 45 mm = napr. 1 silová zásuvka 230 V (obj. č. 0 771 40).

[7] Nie je určená pre inštaláciu na vysoko frekventované miesta, miesta, kde prebieha strojové čistenie alebo kde je predpoklad vyššieho zaťaženia.

[8] Pre vonkajšie priestory je určený iba IP 66 box s odnímateľným krytom, obj. č. 0 880 61.

PODLAHOVÉ KRABICE PRINÁŠAJÚ
NAPÁJANIE A DÁTA ČO NAJBLIŽŠIE
K UŽÍVATEĽOM

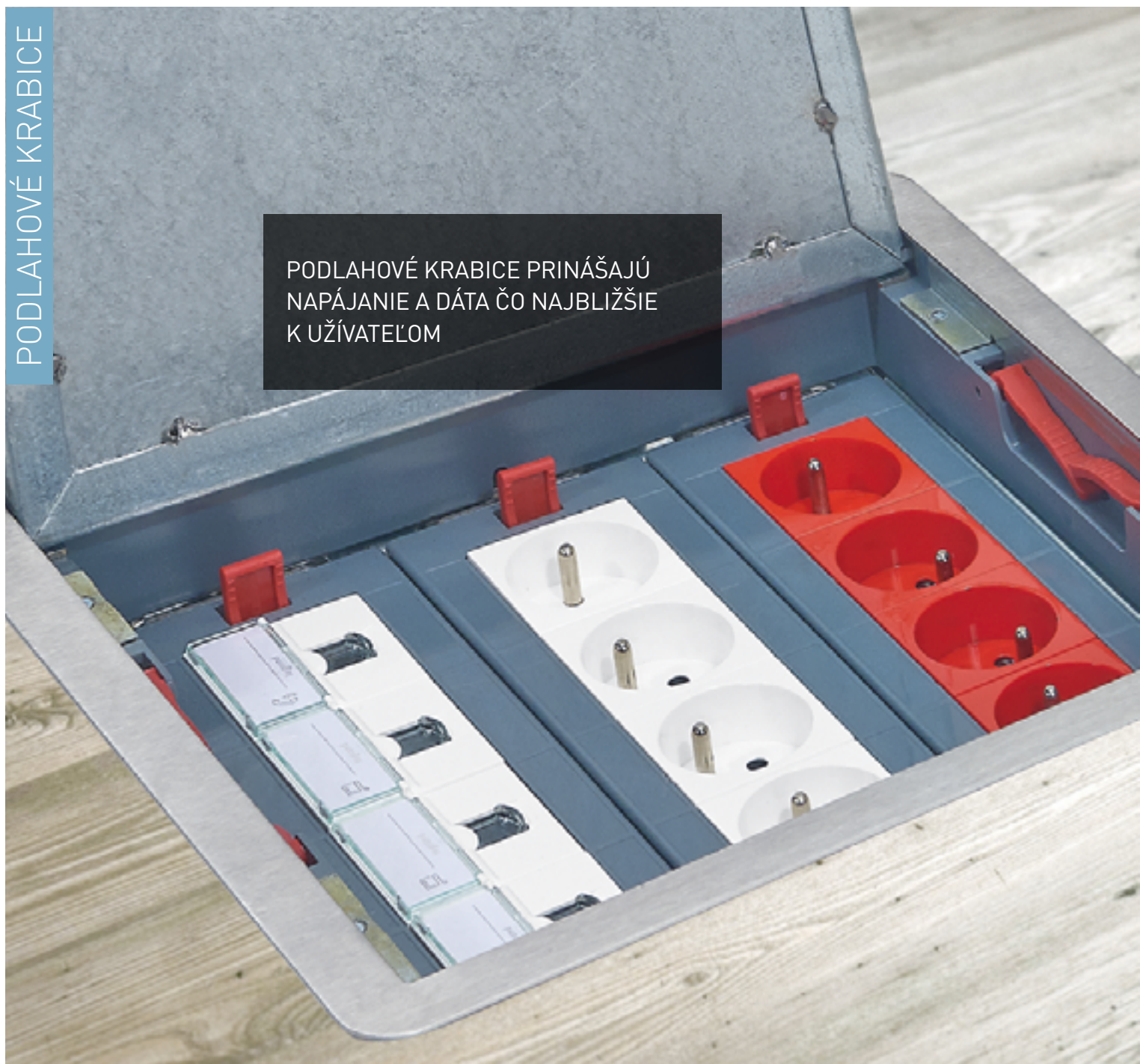

RÝCHLA A JEDNODUCHÁ INŠTALÁCIA

**Inštalácia
bez použitia
nástrojov!**

Naše podlahové krabice umožňujú jednoduchú inštaláciu a pravidelný tvar krytu uľahčujúci rezanie podlahovej krytiny. Všetky podlahové krabice môžu byť inštalované ako do betónových, tak do zdvojených podláh. Môžu byť osadené akoukoľvek podlahovou krytinou až do hrúbky 8, resp. 15 mm.

UNIVERZÁLNOŠŤ:

- vhodné do akéhokoľvek typu podlahy (zdvojené podlahy, betónové podlahy, pohľadový betón atď.)
- vhodné pre akýkoľvek typ podlahovej krytiny (koberec, lino, drevená podlaha, dlažba atď.)
- vhodné do akéhokoľvek typu interiéru (kancelária, chodba, učebňa, obývacía izba atď.)



VÝBER Z VIACERÝCH VEĽKOSTÍ:

- 3 veľkosti pre horizontálne osadenie prístrojov (12, 18, 24 modulov)
- 3 veľkosti pre vertikálne osadenie prístrojov (8, 12, 16 modulov)

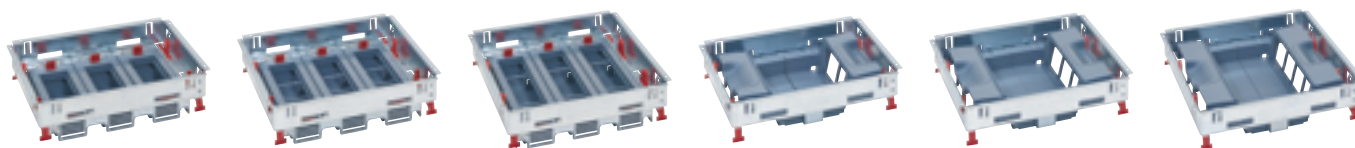

RÝCHLA BEZNÁSTROJOVÁ INŠTALÁCIA:

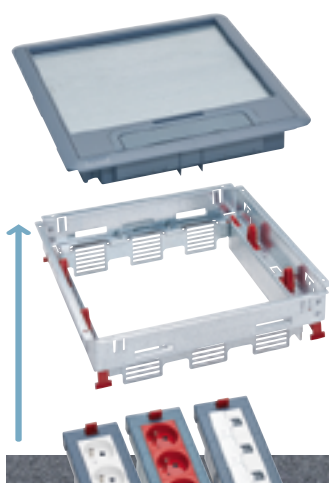

Lahké zaklapnutie krytu

Beznástrojové zaklapnutie prístrojovej jednotky do zdvojenej podlahy alebo inštalačnej krabice do betónu

Ručne nastaviteľná výška vaničky

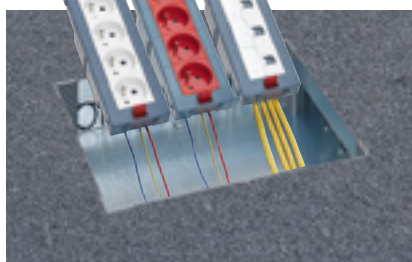

MAXIMÁLNA VARIABILITA:

- vďaka prístrojom radu Mosaic možno použiť viac ako 200 funkcií



NAVRHNUTÉ PRE UŽÍVATEĽSKÉ
POHODLIE S OHĽADOM NA BEZPEČNOSŤ,
PODLAHOVÉ KRABICE SA PRISPÔSOBIA
AKÉMUKOL'VEK TYPU DEKORÁCIE

DOKONALÁ POVRCHOVÁ ÚPRAVA A ĽAHKÝ PRÍSTUP

Pohodlie
a bezpečnosť pre
neobmedzené
využitia

Okrem jednoduchej inštalácie umožňujú univerzálne podlahové krabice ľahký prístup k zásuvkám s vysokou mierou bezpečia.

POHODLIE A BEZPEČNOSŤ

BEZPEČNÉ KÁBLOVÉ VÝSTUPY



Flexibilné pre plastové kryty



Pevné pre kovové kryty



Káble sú uchytené na mieste priechodky pomocou organizéra vnútri škatule

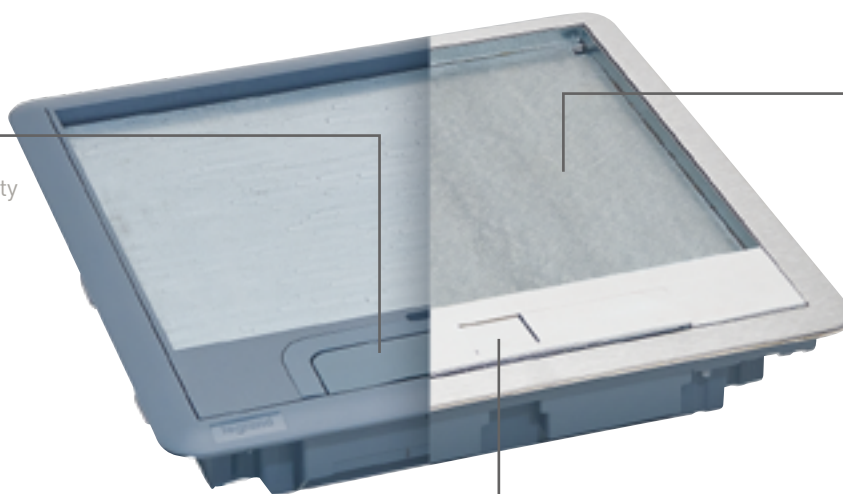

KOVOVÁ KRYCIA DOSKA



K dispozícii varianta z nerezovej ocele pre dokonalú povrchovú úpravu a extra pevnosť.

UZAMYKACIE PRÍSLUŠENSTVO



Verzia s otváraním na kľúč alebo skrutkovačom (len do plastových krytov s rámčekom)

JEDNODUCHÉ OTVORENIE

Ergonomická rukoväť alebo kovové tlačidlo pre pohodlný prístup

ESTETICKÝ VZHĽAD: RAD MOŽNÝCH RIEŠENÍ

V závislosti od zvoleného druhu krabice (štandardné, alebo bezrámečkové) je možné vybrať plastový, alebo nerezový kryt, tak, aby v kombinácii s podlahovou krytinou poskytovali požadovaný konečný vzhľad.

TYPY



Štandardná verzia ● ●



Zapustená bezrámečková verzia ●

POVRCHOVÉ ÚPRAVY

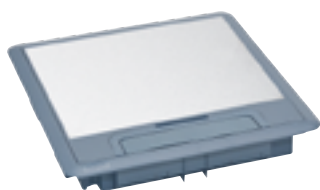

Plast ●



Nerez ●

štandardné podlahové krabice

výberová tabuľka

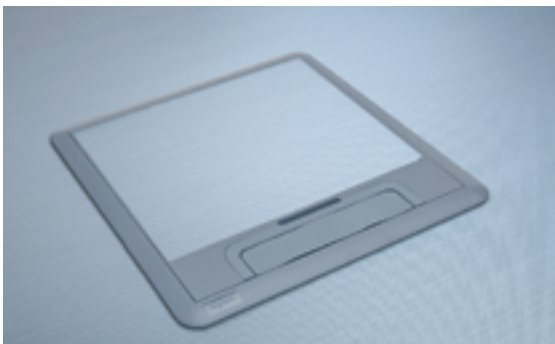

Inštalácia do betónu

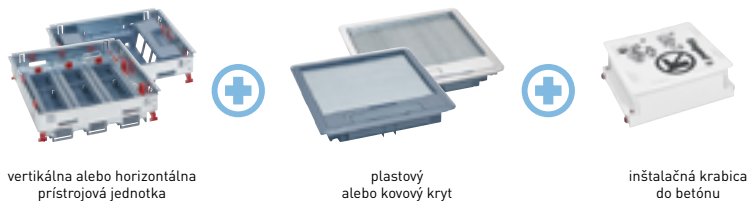

Inštalácia do zdvojenej podlahy



ŠTANDARDNÉ PODLAHOVÉ KRABICE

Prístrojové jednotky		Kryty s rámčekmi pre krytinu hrúbky ≤ 8 mm			Krycie dosky (voliteľné)	Inštaláčne krabice do betónu výška poteru 70 – 110 mm	Izolačné kryty do zdvojenej podlahy len pre vertikálne prístrojové jednotky		
Uloženie zásuviek	Kapacita		Plastové	Kovové					
Horizontálne H mini = 80 mm	12 [3×4] modulov ⁽¹⁾ 	0 880 20	Plastový	Šedý 0 880 00	Nerez	0 880 15	0 881 90 výška poteru ≥ 80 mm	integrované	
			Kovový	Nerez 0 880 03					
	18 [3×6] modulov ⁽¹⁾ 	0 880 21	Plastový	Šedý 0 880 01	Nerez	0 880 16			0 881 91 výška poteru ≥ 80 mm
			Kovový	Nerez 0 880 04					
	24 [3×8] modulov ⁽¹⁾ 	0 880 22	Plastový	Šedý 0 880 02	Nerez	0 880 17			0 881 92 výška poteru ≥ 80 mm
			Kovový	Nerez 0 880 05					
Vertikálne H mini = 70 mm betón H mini = 83 mm zdvojená podlaha	8 [2×4] modulov ⁽¹⁾ 	0 880 23	Plastový	Šedý 0 880 00	Nerez	0 880 15	0 881 90	0 880 26	
			Kovový	Nerez 0 880 03					
	12 [2×6] modulov ⁽¹⁾ 	0 880 24	Plastový	Šedý 0 880 01	Nerez	0 880 16	0 881 91	0 880 27	
			Kovový	Nerez 0 880 04					
	16 [2×8] modulov ⁽¹⁾ 	0 880 25	Plastový	Šedý 0 880 02	Nerez	0 880 17	0 881 92	0 880 28	
			Kovový	Nerez 0 880 05					

bezrámečkové zapustené podlahové krabice

výberová tabuľka



Inštalácia do betónu



Inštalácia do zdvojenej podlahy



BEZRÁMEČKOVÉ ZAPUSTENÉ PODLAHOVÉ KRABICE

Prístrojové jednotky		Bezrámečkový kryt pre krytinu hrúbky ≤ 15 mm	Krycie dosky (voliteľné)	Inštalčné krabice do betónu výška poteru 70 - 110 mm	Izolačné kryty do zdvojenej podlahy len pre vertikálne prístrojové jednotky
Uloženie zásuviek	Kapacita				
Horizontálne H mini = 92 mm	12 [3×4] modulov ⁽¹⁾ 	0 881 20	Nerez 0 881 03 Nerez 0 881 45	0 880 90 výška poteru + krytina ≥ 92 mm	integrované
	18 [3×6] modulov ⁽¹⁾ 	0 881 21	Nerez 0 881 04 Nerez 0 881 46	0 880 91 výška poteru + krytina ≥ 92 mm	integrované
	24 [3×8] modulov ⁽¹⁾ 	0 881 22	Nerez 0 881 05 Nerez 0 881 47	0 880 92 výška poteru + krytina ≥ 92 mm	integrované
Vertikálne H mini = 80 mm betón H mini = 92 mm zdvojená podlaha	8 [2×4] modulov ⁽¹⁾ 	0 881 23	Nerez 0 881 03 Nerez 0 881 45	0 880 90	0 880 26
	12 [2×6] modulov ⁽¹⁾ 	0 881 24	Nerez 0 881 04 Nerez 0 881 46	0 880 91	0 880 27
	16 [2×8] modulov ⁽¹⁾ 	0 881 25	Nerez 0 881 05 Nerez 0 881 47	0 880 92	0 880 28

(1) 1 modul Mosaic™ má rozmer 22,5 × 45 mm = napr. 1 dátová zásuvka RJ 45 (obj. č. 0 765 51).
 2 moduly Mosaic™ majú rozmer 45 × 45 mm = napr. 1 silová zásuvka 230 V (obj. č. 0 771 40).

štandardné podlahové krabice do zdvojenej alebo betónovej podlahy

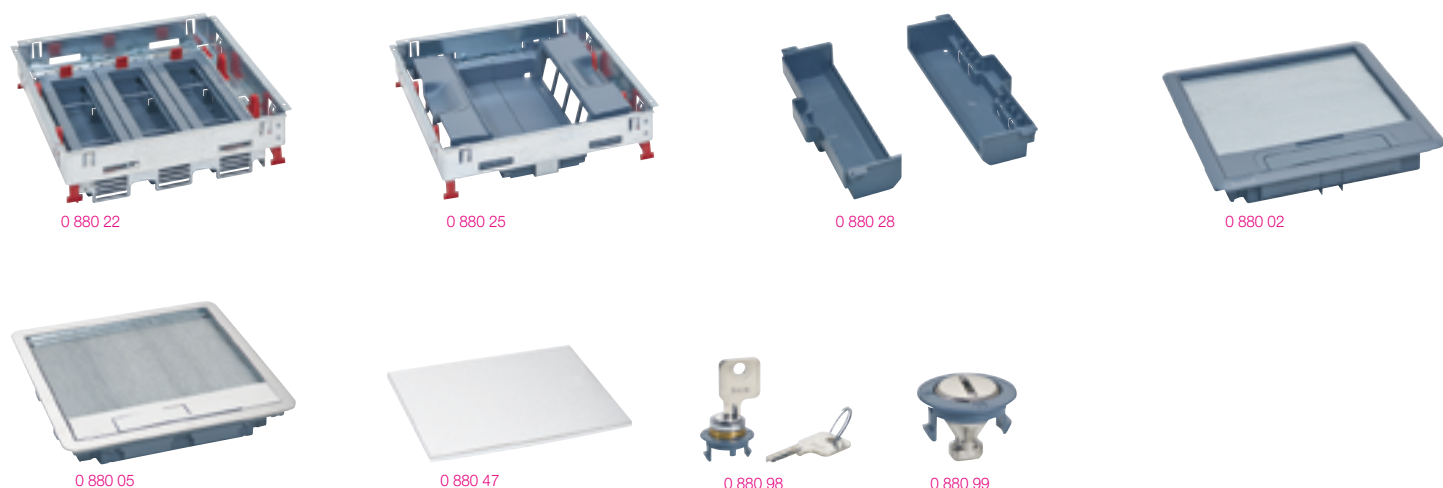

Výberová tabuľka **str. 8–9**
Technické údaje **str. 16–19**

Vyhovuje norme IEC/ ČSN EN 60670-23

Balení	Obj. č.	Prístrojové jednotky pre podlahové krabice
1	0 880 20	Prístrojová jednotka je vybavená montážnymi vaničkami pre prístroje Mosaic™. Do betónovej podlahy použite štandardné plastové inštalačné krabice, obj. č. 0 881 90/91/92 (str. 12), štandardné kovové inštalačné krabice, obj. č. 0 880 90/91/92 (str. 12), alebo univerzálnu inštalačnú krabicu, obj. č. 0 880 80 (str. 13) + adaptéry obj. č. 0 880 81/82/83.
1	0 880 21	Pre zásuvky v horizontálnej polohe – nastaviteľná výška Inštalácia priamo do zdvojenej podlahy. Umiestnenie montážnych vaničiek do vrchných pozícií neumožňuje použitie priamych vidlic. Použite uhlové vidlice alebo prístrojové jednotky s vertikálnym umiestnením prístrojov.
1	0 880 22	Pre zásuvky v vertikálnej polohe Pri zdvojených podlahách používajte izolačné kryty obj. č. 0 880 26/27/28
1	0 880 23	8 (2 × 4) modulov
1	0 880 24	12 (2 × 6) modulov
1	0 880 25	16 (2 × 8) modulov
1	0 880 26	Izolačné kryty pre zdvojené podlahy Sada 2 ks krytov pre 8 (2 × 4) modulové prístrojové jednotky obj. č. 0 880 23/0 881 23
1	0 880 27	Sada 2 ks krytov pre 12 (2 × 6) modulové prístrojové jednotky obj. č. 0 880 24/0 881 24
1	0 880 28	Sada 2 ks krytov pre 16 (2 × 8) modulové prístrojové jednotky obj. č. 0 880 25/0 881 25
1	0 880 39	Preťahovacie krabice Inštalácia priamo do zdvojenej podlahy. Bez možnosti osadenia prístrojov Mosaic™. Do betónovej podlahy použite štandardné plastové inštalačné krabice, obj. č. 0 881 90/91/92 (str. 12), štandardné kovové inštalačné krabice, obj. č. 0 880 90/91/92 (str. 12), alebo univerzálnu inštalačnú krabicu, obj. č. 0 880 80 (str. 13) + adaptéry, obj. č. 0 880 81/82/83
1	0 880 40	Preťahovacie krabice 8/12 modulov – použite kryt obj. č. 0 880 00/03/06
1	0 880 41	12/18 modulov – použite kryt obj. č. 0 880 01/04/07
1	0 880 41	16/24 modulov – použite kryt obj. č. 0 880 02/05/08

Balení	Obj. č.	Plastové kryty s rámčekmi pre štandardné podlahové krabice
1	0 880 00	Inštalácia na prístrojové jednotky
1	0 880 01	Plastové kryty s rámčekmi Pre podlahovú krabicu: 8/12 modulov – obj. č. 0 880 20/23/39
1	0 880 02	12/18 modulov – obj. č. 0 880 21/24/40
1	0 880 03	16/24 modulov – obj. č. 0 880 22/25/41
1	0 880 04	Kovové kryty s rámčekmi s nerezovou povrchovou úpravou 8/12 modulov – obj. č. 0 880 20/23/39
1	0 880 05	12/18 modulov – obj. č. 0 880 21/24/40
1	0 880 05	16/24 modulov – obj. č. 0 880 22/25/41
1	0 880 15	Krycie dosky Pre plastové kryty s rámčekmi – povrch z nerezovej ocele 8/12 modulov
1	0 880 16	12/18 modulov
1	0 880 17	16/24 modulov
1	0 880 45	Pre kovové kryty s rámčekmi – povrch z nerezovej ocele 8/12 modulov
1	0 880 46	12/18 modulov
1	0 880 47	16/24 modulov
1	0 880 98	Uzamykacie príslušenstvo pre plastový kryt S kľúčom
1	0 880 99	Otváranie skrutkovačom
1	0 880 95	Dodatočná upevňovacia sada pre špeciálne zdvojené podlahy Umožňuje uchytenie podlahovej krabice do špeciálnej zdvojenej podlahy (krehká, alebo sadrová zdvojená podlahá) Upevňovacia sada obsahujúca 4 úchytky

Inštalačné krabice **str. 12**

Iné farebné vyhotovenia, zámok na kovovom kryte: **kontaktujte Legrand**

zapustené bezrámečkové podlahové krabice do zdvojenej alebo betónovej podlahy

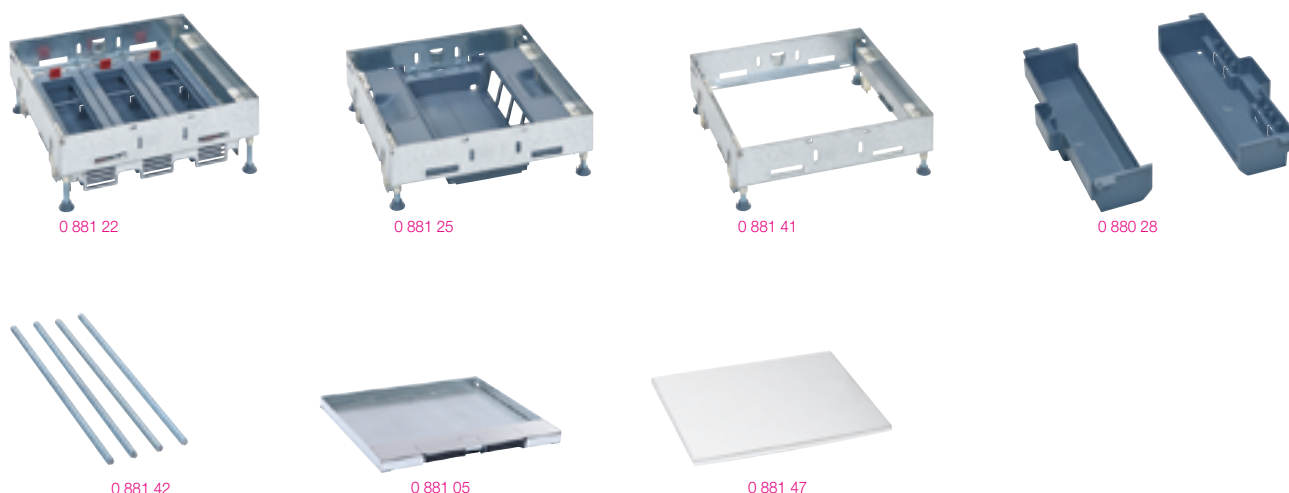

Výberová tabuľka **str. 8–9**
Technické údaje **str. 16–19**

Vyhovuje norme IEC/ČSN EN 60670-23
Zvlášť vhodné pre dlažbu alebo mramorové podlahy

Balení	Obj.č.	Pristrojové jednotky pre podlahové krabice
		Jednotka je vybavená montážnymi vaničkami pre prístroje Mosaic™.
		Pre zásuvky v horizontálnej polohe – nastaviteľná výška
		Inštalácia priamo do zdvojenej podlahy. Umiestnenie montážnych vaničiek do vrchných pozícií neumožňuje použitie priamych vidlíc. Použite uhlové vidlice alebo prístrojové jednotky s vertikálnym umiestnením prístrojov Mosaic™. Pre betónové podlahy použite štandardné kovové inštaláčny krabice, obj. č. 0 880 90/91/92 (str. 12), alebo univerzálnu inštaláčny krabicu, obj. č. 0 880 80
1	0 881 20	(str. 13), + adaptéry, obj. č. 0 880 81/82/83
1	0 881 21	12 (3×4) modulov
1	0 881 22	18 (3×6) modulov
		24 (3×8) modulov
		Pre zásuvky vo vertikálnej polohe
		Pri zdvojených podlahách používajte izolačné kryty, obj. č. 0 880 26/27/28
		Pre betónové podlahy použite štandardné kovové inštaláčny krabice, obj. č. 0 880 90/91/92 (str. 12), alebo univerzálnu inštaláčny krabicu, obj. č. 0 880 80 (str. 13), + adaptéry, obj. č. 0 880 81/82/83
1	0 881 23	8 (2×4) modulov
1	0 881 24	12 (2×6) modulov
1	0 881 25	16 (2×8) modulov
		Izolačné kryty pre zdvojené podlahy
1	0 880 26	Sada 2 ks krytov pre 8 (2×4) modulové prístrojové jednotky, obj. č. 0 880 23/0 881 23
1	0 880 27	Sada 2 ks krytov pre 12 (2×6) modulové prístrojové jednotky, obj. č. 0 880 24/0 881 24
1	0 880 28	Sada 2 ks krytov pre 16 (2×8) modulové prístrojové jednotky, obj. č. 0 880 25/0 881 25

Balení	Obj.č.	Preťahovacie krabice
		Inštalácia priamo do zdvojenej podlahy
		Pre betónové podlahy použite štandardné kovové inštaláčny krabice, obj. č. 0 880 90/91/92 (str. 12), alebo univerzálnu inštaláčny krabicu, obj. č. 0 880 80 (str. 13) + adaptéry, obj. č. 0 880 81/82/83
		Preťahovacie krabice
1	0 881 39	8/12 modulov – použite kryt obj. č. 0 881 03/06
1	0 881 40	12/18 modulov – použite kryt obj. č. 0 881 04/07
1	0 881 41	16/24 modulov – použite kryt obj. č. 0 881 05/08
		Súprava predĺžených nožičiek pre podlahy výšky 122 – 300 mm
1	0 881 42	4 skrutkovacie nôžky
		Sada pre prístrojové jednotky, obj. č. 0 881 20/21/22/23/24/25/39/40/41
		Inštalácia miesto dodávaných nožičiek
		Bezrámečkové kryty pre zapustené podlahové krabice
		Inštalácia na prístrojové jednotky
		Kovové kryty s nerezovou povrchovou úpravou
		Pre podlahovú krabicu:
1	0 881 03	8/12 modulov – obj. č. 0 881 20/23/39
1	0 881 04	12/18 modulov – obj. č. 0 881 21/24/40
1	0 881 05	16/24 modulov – obj. č. 0 881 22/25/41
		Krycie dosky pre bezrámečkové kryty Povrch z nerez
1	0 881 45	8/12 modulov
1	0 881 46	12/18 modulov
1	0 881 47	16/24 modulov

štandardné plastové a kovové inštalačné krabice pre podlahové a rozbočovacie krabice



0 881 92



0 880 90

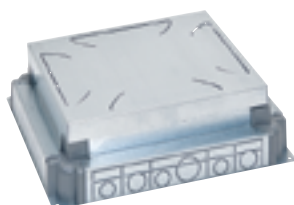

0 880 91



Technické údaje **str. 16–19**

Vyhovuje norme IEC/ČSN EN 60670-23

Balení	Obj.č.	Štandardné plastové inštalačné krabice do betónovej podlahy – samonivelačné
		Výška poteru: 70 až 110mm Pre prístrojové jednotky (len štandardná verzia)
1	0 881 90	8/12 modulov obj. č. 0 880 20/23/39
1	0 881 91	12/18 modulov obj. č. 0 880 21/24/40
1	0 881 92	16/24 modulov obj. č. 0 880 22/25/41
		Štandardné kovové inštalačné krabice do betónovej podlahy – samonivelačné
		Výška poteru: 65 až 90mm Pre prístrojové jednotky (štandardná alebo bezrámečková verzia)
1	0 880 90	8/12 modulov obj. č. 0 880 20/23/39 a 0 881 20/23/39
1	0 880 91	12/18 modulov obj. č. 0 880 21/24/40 a 0 881 21/24/40
1	0 880 92	16/24 modulov obj. č. 0 880 22/25/41 a 0 881 22/25/41

univerzálne inštalačné krabice pre podlahové a rozbočovacie krabice

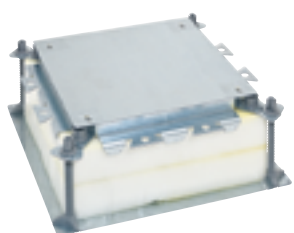

0 880 80



0 880 83

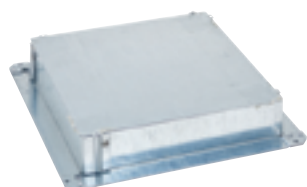

0 880 85

Technické údaje **str. 16–19**

Vyhovuje norme IEC/ČSN EN 60670-23

Balení	Obj. č.	Univerzálna inštalačná krabica pre betónovú podlahu
1	0 880 80	Výška poteru: 55 až 150mm
1	0 880 87	Zvyšovacia sada Výška 220mm
Montážne adaptéry do betónovej podlahy		
Pre štandardné alebo zapustené podlahové krabice		
1	0 880 81	8/12 modulov obj. č. 0 880 20/23/39 a 0 881 20/23/39
1	0 880 82	12/18 modulov obj. č. 0 880 21/24/40 a 0 881 21/24/40
1	0 880 83	16/24 modulov obj. č. 0 880 22/25/41 a 0 881 22/25/41
1	0 880 85	Zakončovacia sada pre pohľadový „voskovaný“ betón Pre podlahové krabice štandardnej verzie s 16/24 modulmi

plastové preťahovacie kanály do betónovej podlahy



0 896 61

0 896 69



0 896 74

Balení	Obj. č.	Plastové preťahovacie kanály do betónovej podlahy
		IP 40 - IK 08. Materiál: PVC. Určené na vedenie káblov v betónových podlahách. Preťahovacie kanály možno vzájomne spájať. Dĺžka 2 m.
		Kanály výšky 28 mm
12 ⁽¹⁾	0 896 61	100 x 28mm, 2 komory
14 ⁽¹⁾	0 896 62	150 x 28mm, 3 komory
6 ⁽¹⁾	0 896 63	200 x 28mm, 4 komory
		Kanály výšky 38 mm
12 ⁽¹⁾	0 896 67	50 x 38mm, 1 komora
16 ⁽¹⁾	0 896 68	100 x 38mm, 2 komory
10 ⁽¹⁾	0 896 69	150 x 38mm, 3 komory
8 ⁽¹⁾	0 896 70	200 x 38mm, 4 komory
		Montážne príslušenstvo
5	0 896 74	Pre kanály šírky 100 mm
5	0 896 75	Pre kanály šírky 150 mm
5	0 896 76	Pre kanály šírky 200 mm
5	0 896 77	Pre kanály šírky 250 mm
5	0 896 78	Pre kanály šírky 300 mm

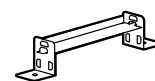

Podlahové krabice (štandardné a zapustené) **str. 10–12**

vybrané prístroje Mosaic™

silové zásuvky a USB nabíjačky

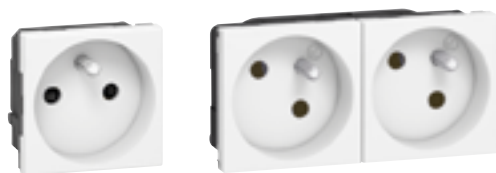

0 771 40

0 771 64



0 775 94

0 775 91

Balení	Obj. č.	Štandardné zásuvky 2P + T
10	0 771 40	Zapojenie bezskrútkovými svorkami (až na výnimky). Vybavené clonkami pre detskú ochranu. Veľkosť: 2 moduly. Zásuvka 2P+T biela
10	0 771 41	Zásuvka 2P+T červená
10	0 792 14	Zásuvka 2P + T nezámenná so skrútkovými svorkami, 2 moduly
1	S 771 40	Zásuvka 2P+T s PO biela

Balení	Obj. č.	Viacnásobné zásuvky – univerzálne
		Pre inštaláciu do prístrojových krabíc, podlahových krabíc, montážnych stĺpkov, zásuvkových blokov a pre povrchovú montáž... Zapojenie bezskrútkovými svorkami. Vybavené clonkami pre detskú ochranu.
10	0 771 64	Štandardné vyhotovenie zásuviek 2 × 2P + T dutinky pootočené o 45 °, 4 moduly.
10	0 771 65	3 × 2P + T dutinky pootočené o 45 °, 6 modulov.
		Farebne odlišené zásuvky Umožňujú rozlíšenie špeciálne chránených obvodov. Farebne odlišené červené zásuvky slúžia na identifikáciu zapojenia konkrétneho obvodu.
1	Červené 0 771 68	2 × 2P + T dutinky pootočené o 45 °, 4 moduly
1	0 771 69	3 × 2P + T dutinky pootočené o 45 °, 6 modulov.

Balení	Obj. č.	USB nabíjačky
1	0 775 94	2 × USB nabíjačka – 5 V, 2 400 mA Pre mobilné telefóny, smartfóny a rýchlo-nabíjacie tablety. 2 moduly.
1	0 775 91	USB nabíjačka – 5 V, 1 100 mA 1 modul

vybrané prístroje Mosaic™

dátové a audio / video zásuvky



0 787 78

0 787 77



0 765 52

0 765 76

Balení	Obj. č.	Mosaic™ zásuvky RJ 45 cat. 6A
1	Biela 0 765 73	STP Zásuvka RJ 45, STP, 1 modul
1	0 765 76	Zásuvka RJ 45, STP, 2 moduly
		Mosaic™ zásuvky RJ 45 cat. 6 UTP
1	0 765 61	Zásuvka RJ 45, UTP, 1 modul
1	0 765 64	Zásuvka RJ 45, UTP, 2 moduly

Balení	Obj. č.	Mosaic™ zásuvky RJ 45 cat. 5e UTP
1	0 765 51	Zásuvka RJ 45, UTP, 1 modul
1	0 765 54	Zásuvka RJ 45, UTP, 2 moduly

Balení	Obj. č.	Zásuvka HDMI typ A
1	0 787 78	Predkonektorovaná HDMI, v 1.4 zásuvka (15 cm). Prenos až 4K: 30fp a 1080p: 60fps na celkovú vzdialenosť 10 m

Balení	Obj. č.	Zásuvky HD15 (VGA) Predkonektorovaná zásuvka HD15
1	0 787 77	1 modul, pripojenie na konektor HD15 na kábeli dĺžky 10 cm

Balení	Obj. č.	Jack 3,5 mm zásuvky
1	0 787 79	Predkonektorovaná zásuvka (15 cm), 1 modul

Balení	Obj. č.	Zásuvka Display port
1	0 787 91	Pre prenos digitálneho HD audio / video signálu medzi zdrojom (počítač) a kompatibilným prijímačom (TV, videoprojektor atď.). 15 cm kábel s konektorom, 1 modul

podlahové krabice – prevodná tabuľka*

Prístrojové krabice a inštalácia do zdvojenej podlahy

HORIZONTÁLNE – inštalácia prístrojov na dno krabice do nastaviteľných vaničiek

PÔVODNÝ RAD			NOVÝ RAD					
	Vyhotovenie krytu	Podlahová krabica		Prístrojová jednotka + Kryt s rámečkom + Nerezová krycia doska pre vlepene do krytu				
Kapacita			Nová kapacita		+		+	
12 modulov	pre vlepene krytiny	0 896 06	12 modulov	0 880 20	+	0 880 00		
	nerezový	0 896 05		0 880 20	+	0 880 00	+	0 880 15
18 modulov	pre vlepene krytiny	0 896 11	18 modulov	0 880 21	+	0 880 01		
	nerezový	0 896 10		0 880 21	+	0 880 01	+	0 880 16
24 modulov	pre vlepene krytiny	0 896 16	24 modulov	0 880 22	+	0 880 02		
	nerezový	0 896 15		0 880 22	+	0 880 02	+	0 880 17

VERTIKÁLNE – inštalácia prístrojov do boku krabice

PÔVODNÝ RAD			NOVÝ RAD							
	Vyhotovenie krytu	Podlahová krabica		Prístrojová jednotka + Kryt s rámečkom + izolačné kryty v prípade zdvojenej podlahy + Nerezová krycia doska pre vlepene do krytu						
Kapacita			Nová kapacita		+		+		+	
10 modulov	pre vlepene krytiny	0 896 21	8 modulov	0 880 23	+	0 880 00	+	0 880 26		
			12 modulov	0 880 24	+	0 880 01	+	0 880 27		
	nerezový	0 896 20	8 modulov	0 880 23	+	0 880 00	+	0 880 26	+	0 880 15
			12 modulov	0 880 24	+	0 880 01	+	0 880 27	+	0 880 16
16 modulov	pre vlepene krytiny	0 896 26	16 modulov	0 880 25	+	0 880 02	+	0 880 28		
	nerezový	0 896 25		0 880 25	+	0 880 02	+	0 880 28	+	0 880 17

Pre inštaláciu podlahových krabíc do betónu

SAMONIVELAČNÉ

PÔVODNÝ RAD		NOVÝ RAD	
	Inštaláčnne krabice		Plastové inštaláčnne krabice
Kapacita		Nová kapacita	
pre 12/10 modulov	0 896 30	12/8 modulov	0 881 90
pre 18 modulov	0 896 31	18/12 modulov	0 881 91
pre 24/16 modulov	0 896 32	24/16 modulov	0 881 92

UNIVERZÁLNE

PÔVODNÝ RAD			NOVÝ RAD		
	Univerzálne inštaláčnne krabice + Montážne adaptéry		Univerzálne inštaláčnne krabice + Montážne adaptéry		
Kapacita		Nová kapacita		+	
pre 12/10 modulov	0 896 34 + 0 896 36	12/8 modulov	0 880 80	+	0 880 81
pre 18 modulov	0 896 34 + 0 896 37	18/12 modulov	0 880 80	+	0 880 82
pre 24/16 modulov	0 896 34 + 0 896 38	24/16 modulov	0 880 80	+	0 880 83

* Nové podlahové krabice majú iné rozmery a vyžadujú aj iné rozmery montážnych otvorov než pôvodný rad.

štandardné podlahové krabice

zásuvky v horizontálnej a vertikálnej polohe

Rozmery (mm) pre krabice so zásuvkami v horizontálnej polohe

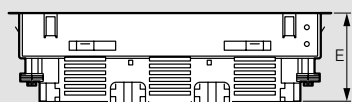
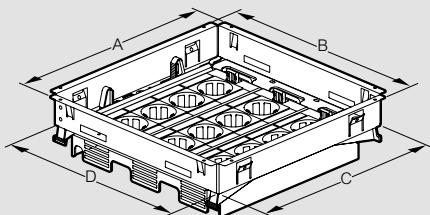

Obj. č.	A	B	C	D	E
0 880 20	199		181		78
0 880 21	234	282	219	264	
0 880 22	282		264		

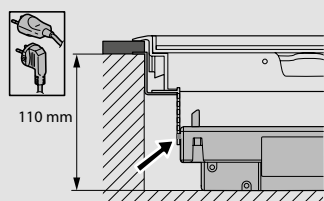
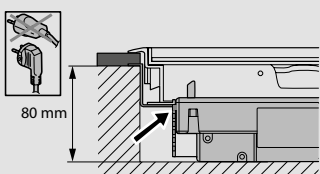

Rozmery (mm) pre krabice so zásuvkami vo vertikálnej polohe

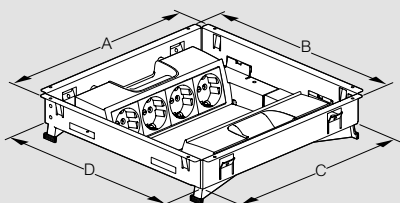

Inštalácia do zdvojenej podlahy s izolačnými krytmi, obj. č. 0 880 26/27/28

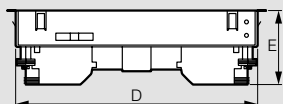

Inštalácia do inštaláčnej krabice do betónu

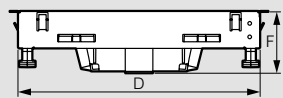

Obj. č.	A (mm)	B (mm)	C (mm)	D (mm)	E (mm)	F (mm)
0 880 23	199		181			
0 880 24	237	282	219	264	83	67
0 880 25	282		264			

bezrámečkové podlahové krabice

zásuvky v horizontálnej a vertikálnej polohe

Rozmery (mm) pre krabice so zásuvkami v horizontálnej polohe

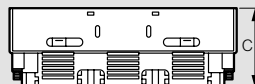
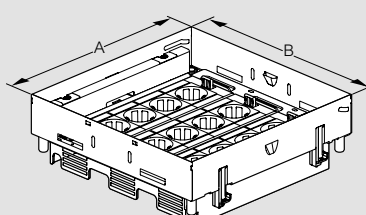

Obj. č.	A (mm)	B (mm)	C (mm)
0 881 20	181		
0 881 21	219	265	92
0 881 22	264		

Pre vyššiu montáž ako 122 mm použite predĺžovacie nožičky, obj. č. 0 881 42

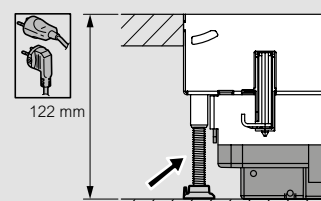
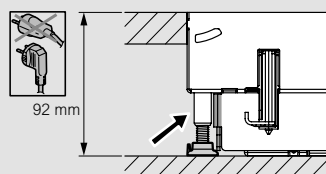

Rozmery (mm) pre krabice so zásuvkami vo vertikálnej polohe

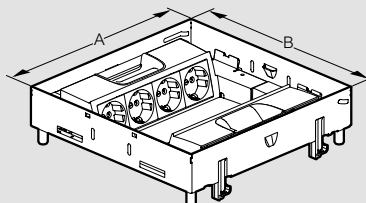

Inštalácia do zdvojenej podlahy s izolačnými krytmi, obj. č. 0 880 26/27/28

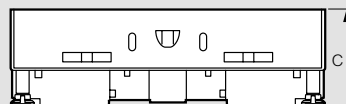

Inštalácia do inštaláčnej krabice do betónu

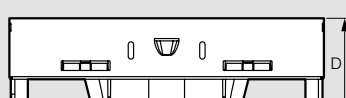

Obj. č.	A (mm)	B (mm)	C (mm)	D (mm)
0 881 23	181			
0 881 24	219	265	92	80
0 881 25	264			

Pre vyššiu montáž ako 122 mm použite predĺžovacie nožičky, obj. č. 0 881 42

kryty s rámečkmi a bezrámečkové kryty

plastové, kovové a bezrámečkové kryty

■ Rozměry plastového krytu s rámečkem

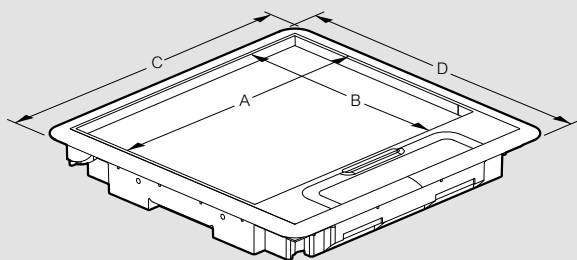

Obj. č.	A (mm)	B (mm)	C (mm)	D (mm)
0 880 00		117		203
0 880 01	245	155	286	241
0 880 02		200		286

■ Rozměry kovového krytu s rámečkem

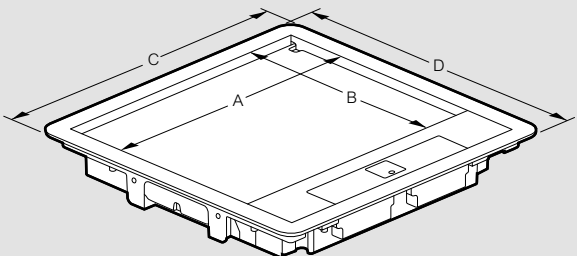

Obj. č.	A (mm)	B (mm)	C (mm)	D (mm)
0 880 03/06		118		203
0 880 04/07	250	156	286	241
0 880 05/08		200		286

■ Rozměry bezrámečkového krytu

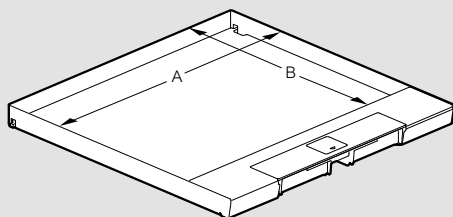

Obj. č.	A (mm)	B (mm)
0 881 03/06		127
0 881 04/07	259	165
0 881 05/08		210

inštalácia do zdvojenej podlahy

technické charakteristiky

■ Pre montáž do zdvojenej podlahy

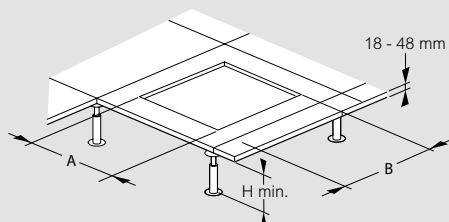

Obj. č.	A (mm)	B (mm)	H min. (mm)
0 880 20	181	264	80
0 880 21	219		
0 880 22	264		
0 880 23	181	264	83
0 880 24	219		
0 880 25	264		
0 881 20	182	265	92
0 881 21	220		
0 881 22	265		
0 881 23	182	265	92
0 881 24	220		
0 881 25	265		

Pre inštaláciu podlahových krabíc, obj. č. 0 880 23/24/25 a obj. č. 0 881 23/24/25, do zdvojenej podlahy použite Izolačné kryty, obj. č. 0 880 26/27/28

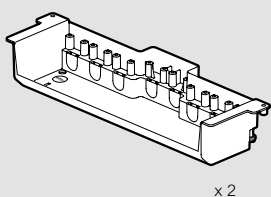

inštalácia do betónu

štandardná plastová inštaláčna krabica

■ Princíp montáže plastovej inštaláčnej krabice do betónu

Príklad montáže štandardnej podlahovej krabice so zásuvkami v horizontálnej polohe

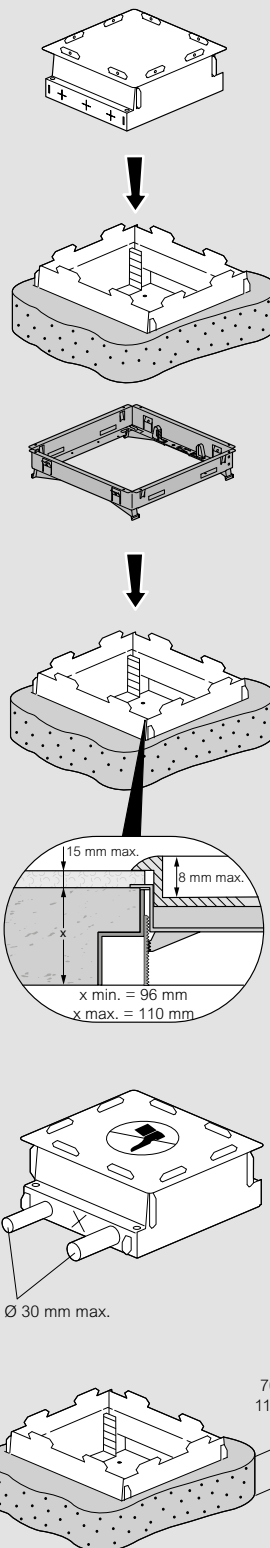

inštalácia do betónu

štandardná plastová inštaláčna krabica

Rozmery

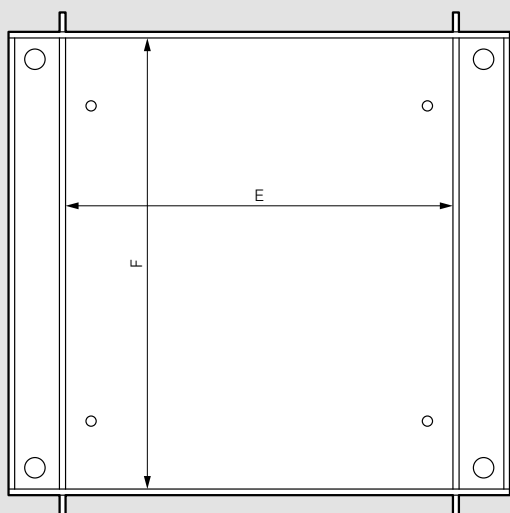
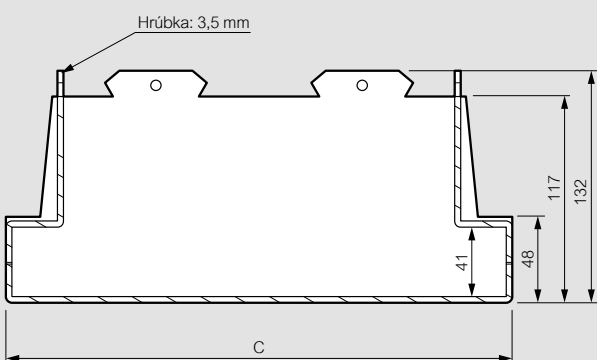
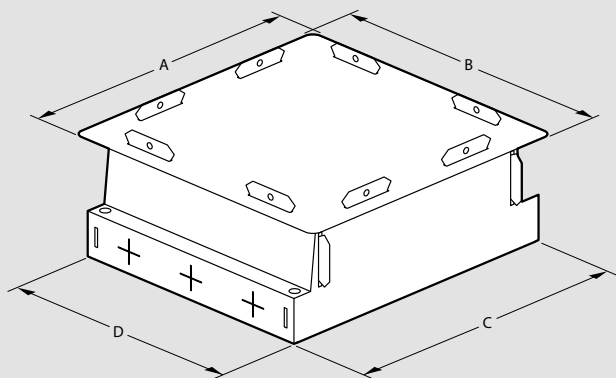

Obj. č.	A (mm)	B (mm)	C (mm)	D (mm)	E (mm)	F (mm)
0 881 90	237		257		190	
0 881 91	275	312	295	272	228	265
0 881 92	320		340		273	

inštalácia do betónu

kovová a univerzálna inštaláčna krabica

Princíp montáže kovovej a univerzálnej inštaláčnej krabice do betónu

Príklad montáže štandardnej podlahovej krabice so zásuvkami v horizontálnej polohe

Samonivelačná kovová štandardná inštaláčna krabica

Univerzálna inštaláčna krabica

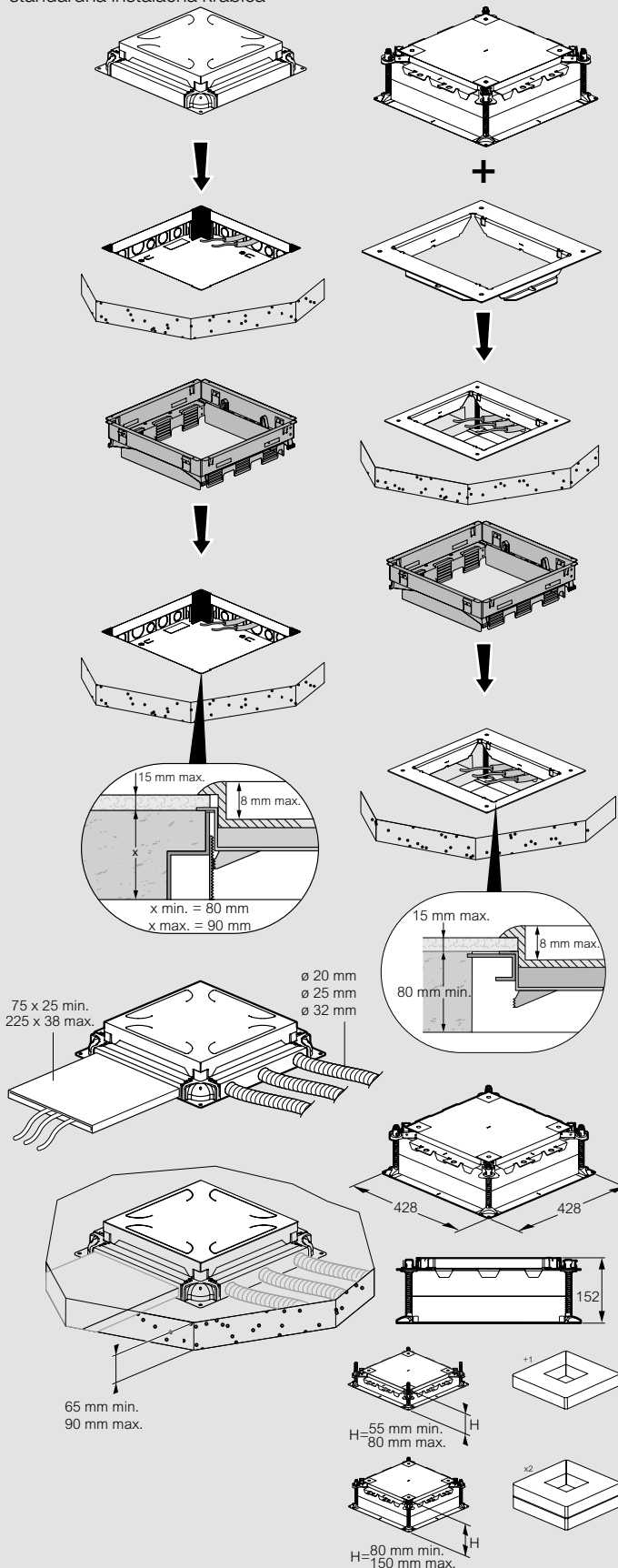



SLEDUJTE NÁS

@ www.legrand.sk

 www.youtube.com/legrand

 www.facebook.com/legrand.sk

 www.linkedin.com/company/legrand-slovensko

www.legrandforum.sk



Legrand Slovensko, s. r. o.

Panónska cesta 7, 851 04 Bratislava 5

tel.: +421 2 32 15 36 01

e-mail: kontakt.bratislava@legrand.sk

pobočka Košice

Alvinczyho 12, 040 01 Košice

tel.: +421 55 32 60 320

e-mail: kontakt.kosice@legrand.sk

www.legrand.sk