

# NETATMO

Smart Vnúťorná Siréna

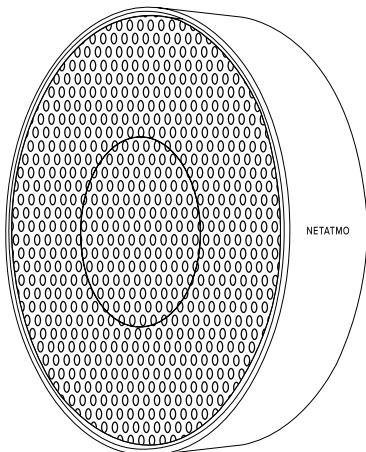

SK Smart Vnúťorná Siréna | Používateľská príručka  
FR Sirène Intérieure Intelligente | Guide de l'utilisateur  
DE Smarte Innen-Alarmsirene | Benutzerhandbuch

ES Sirena Interior Inteligente | Guía del usuario  
IT Sirena Interna Intelligente | Manuale di istruzioni  
NL Slimme Binnensirene | Gebruikershandleiding

Ďalšie jazyky sú k dispozícii na <https://indoorsiren.netatmo.com>

- SK** Používateľská príručka je k dispozícii vo viacerých jazykoch na nasledujúcej adrese:
- FR** Le guide de l'utilisateur est disponible dans plusieurs autres langues à l'adresse ci-dessous :
- DE** Unter der folgenden Adresse finden Sie das Benutzerhandbuch in mehreren Sprachen:
- ES** Guía del usuario disponible en otros idiomas en la siguiente dirección:
- IT** Il manuale di istruzioni è disponibile in numerose altre lingue al seguente indirizzo:
- NL** Gebruikershandleiding in meer talen beschikbaar op de volgende website:
- SE** Bruksanvisningen finns på fler språk på:

<https://indoorsiren.netatmo.com>

- NO Brukerguide tilgjengelig på flere andre språk på:
- PT Guia do utilizador disponível em mais línguas em:
- DA Brugervejledningen fås på flere sprog på:
- CZ Uživatelská příručka v dalších jazykových verzích je k dispozici na adrese:
- PL Instrukcję obsługi dostępną w innych językach można znaleźć pod adresem:
- JA 次のアドレスの多くの言語で利用可能なユーザーガイド :
- RU Руководство пользователя доступно на нескольких языках по следующему адресу:

<https://indoorsiren.netatmo.com>

- SK** Pred inštaláciou Netatmo Smart Vnútornej Sirény musíte mať už nainštalovanú Netatmo Smart Vnútornú Kameru. Ak to tak nie je, najskôr nainštalujte kameru a potom nainštalujte sirénu. Pri inštalácii Smart Vnútornej Sirény ju najprv nakonfigurujete pomocou aplikácie a až potom nainštalujete na stenu alebo strop. Neprípájajte vnútornú sirénu na stenu pred dokončením nastavenia. Nevyfahujte plast z priehradky na batérie, kým vás na to nevyzve aplikácia.
- FR** Avant d'installer la Sirène Intérieure Intelligente Netatmo, vous devez déjà avoir installé la Caméra Intérieure Intelligente Netatmo. Si ce n'est pas le cas, commencez par installer la Caméra, puis installez la Sirène. Lors de l'installation de la Sirène Intérieure Intelligente, commencez par la configurer dans l'application avant de la fixer au mur ou au plafond. Ne la fixez pas avant la fin de la configuration. Ne retirez pas la languette plastique du compartiment à piles avant que cette étape n'apparaisse dans l'application.
- DE** Bevor Sie die Netatmo Smarte Innen-Alarmsirene installieren, muss die Netatmo Smarte Innenkamera bereits installiert sein. Ist dies nicht der Fall, installieren Sie zunächst die Kamera und anschließend die Alarmsirene. Bei der Einrichtung der Smarten Innen-Alarmsirene konfigurieren Sie diese zunächst mithilfe der App und bringen Sie sie anschließend an einer Wand oder der Decke an. Fixieren Sie die Alarmsirene nicht vor Abschluss der Einrichtung. Ziehen Sie das Kunststoffolie erst aus dem Batteriefach, wenn Sie von der App dazu aufgefordert werden.
- ES** Antes de instalar la Sirena Interior Inteligente Netatmo, debes tener instalada la Cámara Interior Intelligente Netatmo. Si no es así, empieza por instalar la Cámara y luego instala la Sirena. Para instalar la Sirena Interior Intelligente, es necesario configurarla primero en la aplicación y luego montarla en la pared o el techo. No fijas la Sirena a la pared antes de que se complete la configuración. No tires del plástico del compartimiento de las pilas hasta que te lo pida la aplicación.
- IT** Prima di installare la Sirena Interna Intelligente Netatmo devi aver già installato la Videocamera Interna Intelligente Netatmo. In caso contrario, installa prima la Videocamera e poi la Sirena. Per installare la Sirena Interna Intelligente devi prima configurarla con l'app e poi posizionarla alla parete o al soffitto. Non montare la Sirena prima di aver completato la configurazione. Non estrarre la linguetta di plastica dall'alloggiamento delle pile finché l'app non lo richiede.
- NL** Voordat u de Netatmo Slimme Binnensirene installeert, moet de Netatmo Slimme Binnen-camera al geïnstalleerd zijn. Als dat niet het geval is moet u eerst de Camera installeren en dan pas de Sirene. Wanneer u de Slimme Binnensirene installeert, moet u deze eerst met de app configureren en vervolgens op de muur of het plafond installeren. Sluit de Sirene niet aan voordat deze volledig is ingesteld. Verwijder de plastic verpakking niet van de batterij voordat de app erom vraagt.

**SK** Inštaláčné video si môžete pozrieť online na nasledujúcej adrese:

**FR** Une vidéo d'aide à l'installation est disponible à l'adresse ci-dessous :

**DE** Unter der folgenden Adresse können Sie ein Tutorial-Video zur Installation online anschauen:

**ES** Puedes ver un tutorial de instalación en línea en la siguiente dirección:

**IT** Guarda online il video tutorial sull'installazione del prodotto al seguente indirizzo:

**NL** U kunt een online installatievideo bekijken op de volgende website:

<https://indoorsiren.netatmo.com>

## Obsah balenia

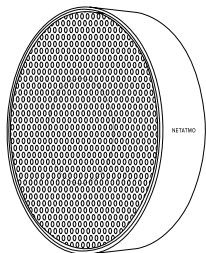

A

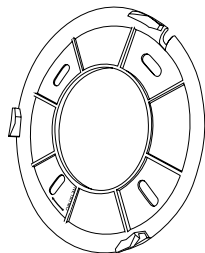

B

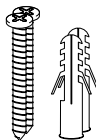

C

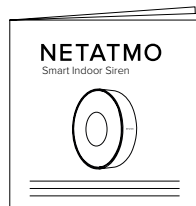

D

- SK**      **Obsah balenia:**  
A. 1 Smart Vnútorná siréna,  
    4 AA batérie sú už vložené  
B. 1 montážna doska  
C. 2 skrutky, 2 kotvy  
D. 1 používateľská príručka

- FR**      **Contenu du pack :**  
A. 1 Sirène Intérieure Intelligente  
    avec 4 piles AA déjà insérées  
B. 1 plaque de montage  
C. 2 vis, 2 chevilles  
D. 1 guide d'utilisation

- DE**      **Packungsinhalt:**  
A. 1 Smarte Innen-Alarmsire-  
    ne, 4 bereits eingesezte  
    AA-Batterien  
B. 1 Montageplatte  
C. 2 Schrauben, 2 Dübel  
D. 1 Bedienungsanleitung

- ES**      **Contenido del pack:**  
A. 1 Sirena Interior Inteligente con  
    4 pilas AA instaladas  
B. 1 soporte mural  
C. 2 tornillos, 2 tacos  
D. 1 guía del usuario

- IT**      **Contenuto della confezione:**  
A. 1 Sirena Interna Intelligente, 4  
    pile AA, già inserite nel prodotto  
B. 1 piastra di montaggio  
C. 2 viti, 2 tasselli  
D. 1 manuale di istruzioni

- NL**      **Inhoud van het pakket:**  
A. 1 Slimme Binnensirene,  
    4 reeds geplaatste AA batterijen  
B. 1 montageplaat  
C. 2 schroeven, 2 ankers  
D. 1 gebruikershandleiding

## Potrebné nástroje (nie sú súčasťou dodávky)



A

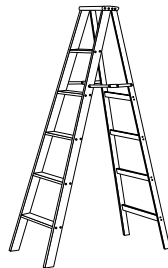

B

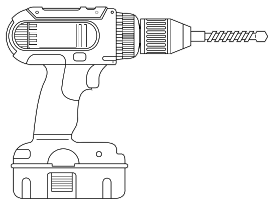

C



D



- SK**      **Potrebné nástroje**  
**(nie sú súčasťou dodávky):**
- A. Jeden križový skrutkovač
  - B. Jeden rebrík (potrebný, iba ak inštalujete Smart Vnútornú sirénu na vysoký strop)
  - C. Jeden vrták – Ø5 mm
  - D. Jedna ceruzka

- FR**      **Outils nécessaires**  
**(non inclus) :**
- A. Un tournevis cruciforme
  - B. Un escabeau (si l'installation de la Sirène Intérieure Intelligente est faite sur un plafond haut)
  - C. Une perceuse – Ø5 mm
  - D. Un crayon à papier

- DE**      **Erforderliches Werkzeug**  
**(nicht enthalten):**
- A. Ein Kreuzschraubendreher
  - B. Eine Trittleiter (nur wenn Sie die Alarmsirene an einer hohen Decke anbringen wollen)
  - C. Ein Bohrer (Ø5 mm)
  - D. Ein Bleistift

- ES**      **Herramientas necesarias**  
**(no incluidas):**
- A. Un destornillador de estrella
  - B. Una escalera (únicamente si instalas la Sirena Interior Inteligente en un techo alto)
  - C. Un taladro – Ø5 mm
  - D. Un lápiz

- IT**      **Strumenti necessari**  
**(non in dotazione):**
- A. Un cacciavite a croce
  - B. Una scala (necessaria solo in caso di montaggio della Sirena Interna Intelligente su un soffitto alto)
  - C. Un trapano – Ø5 mm
  - D. Una matita

- NL**      **Benodigd gereedschap**  
**(niet bijgeleverd):**
- A. Een kruiskopschroevendraaier
  - B. Eén huishoudtrap (alleen nodig als u de Slimme Binnensirene op een hoog plafond bevestigt)
  - C. Een boor – Ø5 mm
  - D. Een potlood

# Nastavenie produktu



- SK** Otvorte aplikáciu Netatmo Security. Prejdite do ponuky Nastavenia a vyberte možnosť „Inštalovať nové produkty“, potom vyberte „Inteligentná Vnútoraná siréna“ a postupujte podľa krokov v aplikácii.
- FR** **Configuration du produit**  
Ouvrez l'application Netatmo Security. Dans le menu des paramètres, choisissez « Installer de nouveaux produits », puis sélectionnez la Sirène Intérieure Intelligente et suivez les étapes dans l'application.
- DE** **Produkteinrichtung**  
Öffnen Sie die App Netatmo Security. Gehen Sie zum Menü „Einstellungen“ und wählen Sie „Neue Produkte installieren“. Wählen Sie dann die Smarte Innen-Alarmsirene aus und folgen Sie den Anweisungen der App.
- ES** **Configuración del producto**  
Abre la aplicación Netatmo Security. Ve al menú Parámetros y elige la opción «Instalar nuevos productos». A continuación, selecciona la Sirena Interior Inteligente y sigue los pasos en la aplicación.
- IT** **Installazione del prodotto**  
Avvia l'app Netatmo Security. Entra nel menù Impostazioni e scegli «Installa nuovi prodotti», quindi seleziona la Sirena Interna Intelligente e segui i passaggi nell'app.
- NL** **Productinstelling**  
Open de Netatmo Security app. Ga naar het menu “Instellingen” en kies “Nieuwe producten installeren”, selecteer de Slimme Binnensirene en volg de stappen in de app.

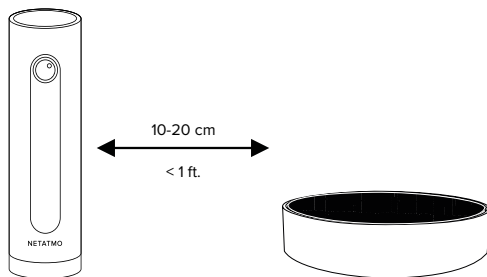

- SK** Odstráňte montážnu dosku zo sirény a umiestnite ju do vzdialenosti 10-20 cm od kamery.
- FR** Retirez la plaque de montage de la Sirène et placez-la à une distance d'environ 10 et 20 cm de la caméra.
- DE** Entfernen Sie die Montageplatte von der Alarmsirene und legen Sie die Alarmsirene in einem Abstand von 10-20 cm neben die Kamera.
- ES** Retira el soporte de la Sirena y colócala junto a la cámara, a unos 10-20 cm de distancia.
- IT** Rimuovi la piastra di montaggio dalla Sirena e collocala accanto alla Videocamera, a una distanza di 10-20 cm.
- NL** Verwijder de montageplaat van de Sirene en plaats deze naast de Camera: 10-20 cm (minder dan een voet).

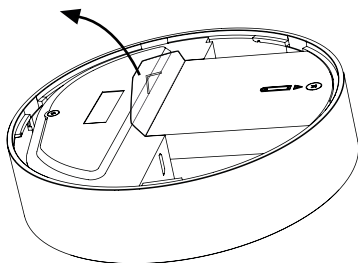

- SK** Na výzvu v aplikácii vyťahnite plast z priehradky na batérie alebo vyberte všetky 4 batérie a znova ich vložte (pozrite si stranu 22).
- FR** Lorsqu'on vous le demandera dans l'application, retirez la languette plastique du compartiment à piles, ou retirez et réinsérez les quatre piles (voir page 22).
- DE** Wenn Sie durch die App dazu aufgefordert werden, ziehen Sie die Kunststoff folie vom Batteriefach ab oder nehmen Sie alle 4 Batterien heraus und setzen Sie sie erneut ein (siehe Seite 22).
- ES** Cuando te lo indique la aplicación, tira el precinto de plástico del compartimento de las pilas o retira las 4 pilas y vuelve a insertarlas (ver página 22).
- IT** Quando l'app lo richiede, estrai la linguetta di plastica dall'alloggiamento delle pile o rimuovile tutte e 4 e reinseriscile nuovamente (vedi pagina 22).
- NL** Wanneer de app hierom vraagt, trekt u het plastic van het batterijcompartiment of verwijdert u de vier batterijen en plaatst u ze opnieuw (zie pagina 22).

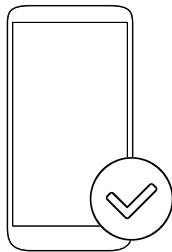

- SK** Dokončíte nastavenie v aplikácii, kým sa Siréna nezobrazí ako nainštalované príslušenstvo vašej Smart Vnútornej kamery. Potom pokračujte v inštalácii na stenu alebo strop.
- FR** Terminez la configuration dans l'application. La Sirène devrait apparaître comme nouvel accessoire de la Caméra Intérieure Intelligente. Vous pouvez ensuite installer la Sirène sur votre mur ou votre plafond.
- DE** Wenn die Installation abgeschlossen ist, wird die Alarmsirene als installiertes Zubehör Ihrer Smarten Innenkamera angezeigt. Befestigen Sie sie anschließend an einer Wand oder der Decke.
- ES** Finaliza la configuración en la aplicación. La Sirena debería aparecer como nuevo accesorio de tu Cámara Interior Inteligente. A continuación, instala la Sirena en la pared o en el techo.
- IT** Completa la configurazione nell'app: la Sirena dovrà apparire come accessorio installato della Videocamera Interna Intelligente. Procedi all'installazione alla parete o al soffitto.
- NL** Beëindig de instelling in de app tot de Sirene als geïnstalleerd accessoire van uw Slimme Binnencamera verschijnt. Ga vervolgens over tot de installatie op de muur of het plafond.

## Tipy na inštaláciu

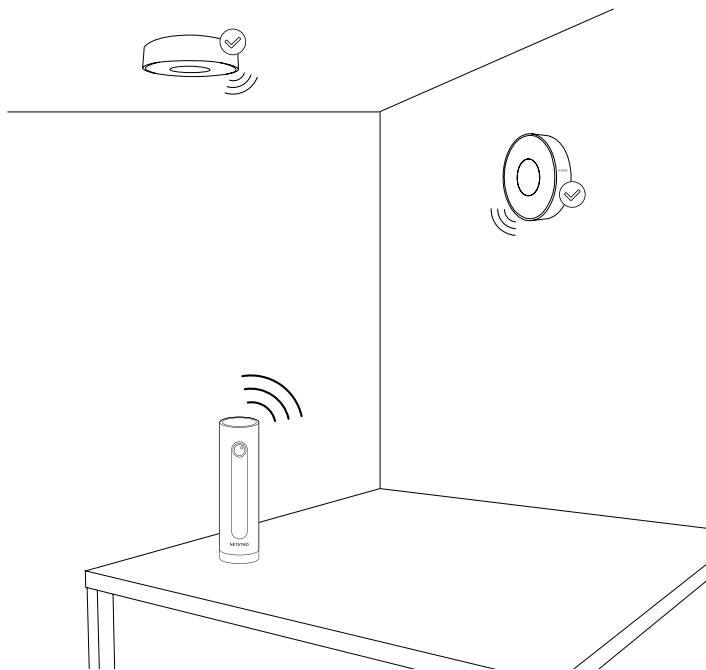

- SK** Siréna musí byť nainštalovaná v rovnakej miestnosti ako kamera. Nesmie byť medzi nimi žiadna prekážka.  
Dôrazne sa odporúča nainštalovať sirénu na strop alebo na stenu tak, aby bol potenciál narušiteľ sa k nej nedostať.
- FR** **Conseils d'installation**  
La Sirène doit être installée dans la même pièce que la Caméra. Aucun obstacle ne doit les séparer.  
Nous vous conseillons fortement de placer la Sirène au plafond ou en haut d'un mur pour qu'elle soit hors de portée d'un intrus potentiel.
- DE** **Hinweis zum Installationsort**  
Die Alarmsirene muss im selben Raum wie die Kamera installiert werden. Die Verbindung darf nicht durch Hindernisse gestört werden.  
Es wird dringend empfohlen, die Alarmsirene an der Decke oder an einer Wand anzubringen, damit sie sich nicht in Reichweite eines eventuellen Einbrechers befindet.
- ES** **Consejos de instalación**  
La Sirena debe instalarse en la misma habitación que la Cámara. No debe haber obstáculos entre ambos dispositivos.  
Se recomienda instalar la Sirena en el techo o en lo alto de una pared para que quede fuera del alcance de un posible intruso.
- IT** **Dove posizionare la Sirena**  
La Sirena deve essere installata nella stessa stanza della Videocamera, senza alcun ostacolo tra i due dispositivi.  
Consigliamo caldamente di installare la Sirena al soffitto o nella parte alta di una parete, in modo tale che non sia accessibile a un potenziale intruso.
- NL** **Locatie-advies**  
De sirene moet in dezelfde ruimte worden geïnstalleerd als de Camera. Tussen beide apparaten mogen zich geen obstakels bevinden.  
We raden u aan om de Sirene op het plafond of bovenop de muur te installeren zodat eventuele indringers er niet bij kunnen.

# 1 Inštalácia montážnej dosky

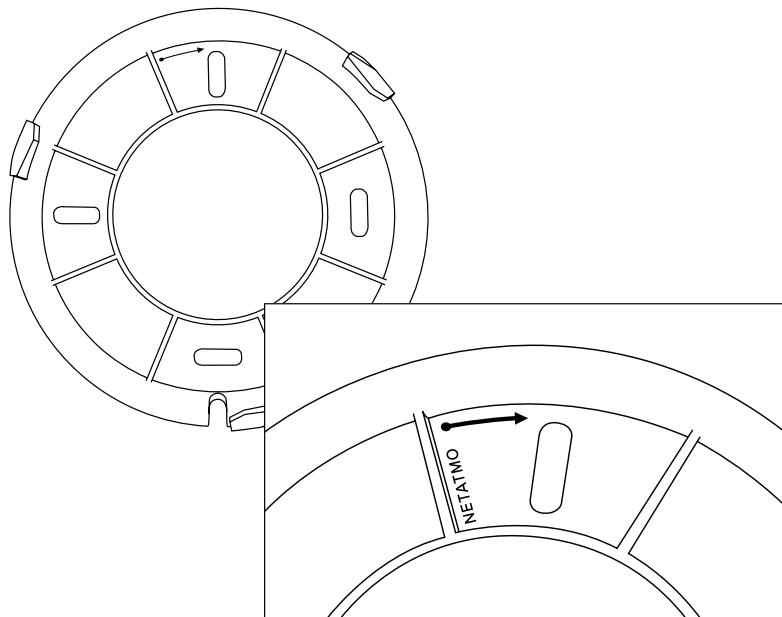



**SK** Umiestnite montážnu dosku tak, aby logo Netatmo bolo umiestnené navrchu.

**FR** **Installation de la plaque de montage**  
Placez la plaque de sorte que le logo Netatmo soit en haut.

**DE** **Installation der Montageplatte**  
Positionieren Sie die Montageplatte so, dass die Netatmo-Logo-Markierung nach oben zeigt.

**ES** **Instalación del soporte mural**  
Coloca el soporte mural de manera que el logo Netatmo quede en la parte superior.

**IT** **Installazione della piastra di montaggio**  
Colloca la piastra con il logo Netatmo in alto.

**NL** **Installatie van de montageplaat**  
Plaats de plaat zo dat de Netatmo logomarkering bovenaan zichtbaar is.

## ② Montáž montážnej dosky - Skrutky

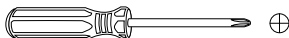
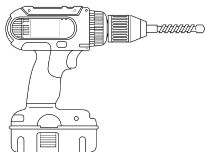
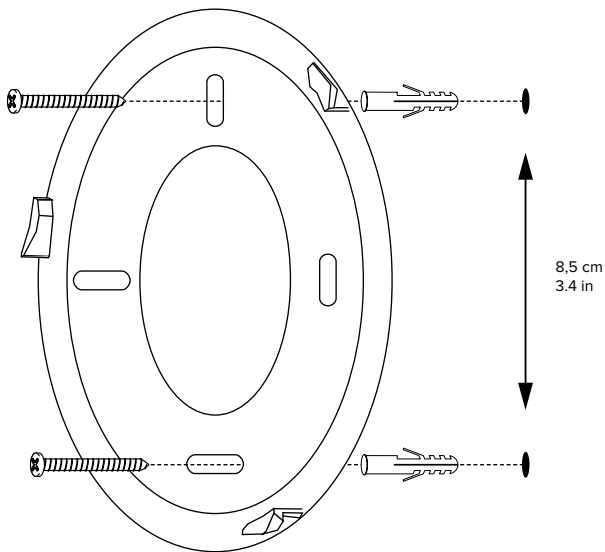

- SK** Ceruzkou nakreslite na zvislú čiaru dva body vzdialené 8,5 cm. V každom bode vyvrtajte jeden otvor a do otvorov vložte dodané skrutkové kotvy. Umiestnite montážnu dosku do správnej polohy a pomocou dodaných skrutiek ju upevnite na stenu resp. strop.
- FR** Dessinez deux points à la verticale à 8,5 cm d'écart.  
Percez un trou au niveau de chaque point et insérez-y les chevilles fournies.  
Placez la plaque dans la bonne position et utilisez les vis fournies pour la fixer au mur ou au plafond.
- DE** Zeichnen Sie mit einem Bleistift zwei 8,5 cm voneinander entfernt liegende Punkte auf einer vertikalen Linie.  
Bohren Sie in jeden der beiden Punkte ein Loch und setzen Sie die mitgelieferten Dübel in die Löcher.  
Positionieren Sie die Platte richtig und befestigen Sie sie mit den mitgelieferten Schrauben an der Wand oder Decke.
- ES** Con un lápiz, marca dos puntos en una línea vertical a 8,5 cm el uno del otro.  
Con el taladro, haz un orificio en cada punto e introduce los tacos provistos en los orificios.  
Coloca el soporte en la posición correcta y utiliza los tornillos provistos para fijarlo a la pared o al techo.
- IT** Usa una matita per disegnare due punti distanti 8,5 cm l'uno dall'altro su una linea verticale.  
Con il trapano realizza un foro in ognuno dei due punti e inserisci i tasselli.  
Colloca la piastra nella posizione corretta e usa le viti fornite per fissarla alla parete o al soffitto.
- NL** Markeer met een potlood twee punten op een verticale lijn. Zorg voor een afstand van 8,5 cm (3,4 inch) tussen beide punten.  
Boor op elk punt een gat en plaats in elk gat een plug.  
Plaats de plaat in de juiste positie en gebruik de meegeleverde schroeven om deze op de muur of het plafond te bevestigen.

### ③ Inštalácia sirény

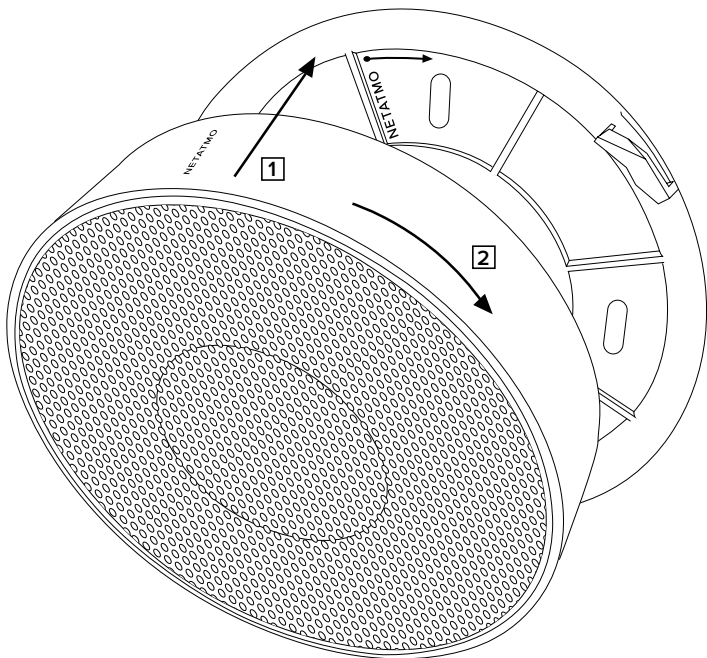

- SK** Zarovnajte logo Netatmo na siréne s označením na štítku. Zatlačte sirénu smerom k stene na platni a otočte ju v smere hodinových ručičiek, aby ste ju zaistili. Siréna je teraz správne nainštalovaná.
- FR** **Installation de la Sirène**  
Alignez le logo de la Sirène avec celui de la plaque.  
Placez la Sirène contre la plaque et tournez vers la droite pour la fixer.  
La Sirène est désormais correctement installée.
- DE** **Installation der Alarmsirene**  
Richten Sie das Netatmo-Logo auf der Alarmsirene an der Markierung auf der Platte aus.  
Drücken Sie die Alarmsirene gegen die Montageplatte an der Wand und drehen Sie sie im Uhrzeigersinn, um sie sicher zu befestigen. Die Alarmsirene ist nun korrekt installiert.
- ES** **Instalación de la Sirena**  
Alínea el logo Netatmo en la Sirena con la marca en el soporte.  
Coloca la Sirena contra el soporte y gira hacia la derecha para fijarla.  
La Sirena está correctamente instalada.
- IT** **Installazione della Sirena**  
Allinea il logo Netatmo sulla Sirena con la scritta sulla piastra.  
Premi la Sirena verso la parete sulla piastra e girala in senso orario per fissarla.  
La Sirena è ora correttamente installata.
- NL** **Installatie van de Sirene**  
Breng het Netatmo logo op de Sirene op één lijn met de markering op de plaat.  
Duw de Sirene op de plaat naar de muur toe en draai rechtsonder om deze vast te zetten. De Sirene is nu correct geïnstalleerd.

## Výmena batérií

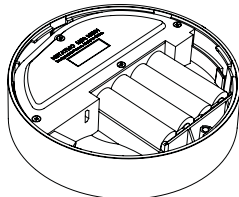
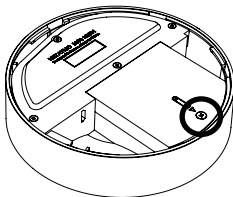

- SK** Otočte sirénu proti smeru hodinových ručičiek a zložte ju z montážnej dosky. Odskrutkujte označenú skrutku, aby ste otvorili kryt batérie. Použite 4 batérie AA. Rešpektujte polaritu vyznačenú v držiaku batérií.
- FR** **Changer les piles**  
Tournez la Sirène vers la gauche pour la retirer de la plaque.  
Dévissez les vis indiquées pour soulever le couvercle du compartiment.  
Remplacez les quatre piles AA en respectant la polarité indiquée à l'intérieur du compartiment.
- DE** **Auswechseln der Batterien**  
Drehen Sie die Alarmsirene gegen den Uhrzeigersinn, um sie von der Montageplatte zu entfernen.  
Lösen Sie die angegebene Schraube, um den Deckel des Batteriefaches zu öffnen. Beachten Sie die im Batteriefach angegebene Polung.
- ES** **Cambiar las pilas**  
Gira la Sirena hacia la izquierda para desmontarla del soporte.  
Desatornilla los tornillos indicados para abrir el compartimiento de las pilas.  
Reemplaza las 4 pilas AA respetando la polaridad indicada en el compartimiento de las pilas.
- IT** **Sostituzione delle batterie**  
Gira la Sirena in senso antiorario per rimuoverla dalla piastra di montaggio.  
Svita le viti indicate per aprire il coperchio delle pile.  
Usa 4 pile AA. Rispetta i poli indicati nell'alloggiamento.
- NL** **De batterijen vervangen**  
Draai de Sirene linksom om deze van de montageplaat te halen.  
Schroef de aangegeven schroef los om het batterijdeksel te openen.  
Gebruik 4 AA batterijen. Respecteer de polariteit die op de batterijhouder is aangegeven.

## Použitie napájacieho adaptéra USB (nie je súčasťou dodávky)

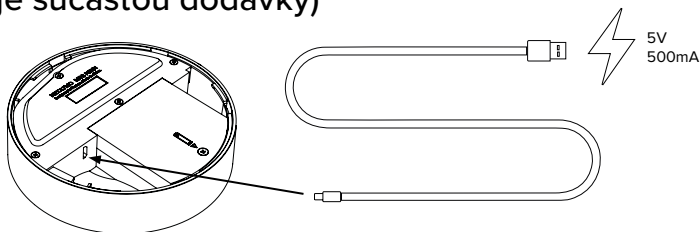

- SK** Môžete použiť microUSB napájací adaptér (5V, 500mA), takže siréna bude napájaná trvalo. Nechajte batérie vo vnútri, aby ste ich mohli použiť ako zálohu napájania. Po pripojení nasadte sirénu späť na montážnu dosku a nechajte kábel prechádzať cez výrez.
- FR** Utiliser un adaptateur secteur USB (non inclus)  
Vous pouvez utiliser un câble microUSB avec un adaptateur secteur (5 V, 500 mA) pour alimenter constamment votre Sirène. Laissez les piles à l'intérieur comme alimentation de secours.
- DE** Verwendung eines USB-Netzteils (nicht im Lieferumfang enthalten)  
Sie können ein Micro-USB-Kabel und ein Netzteil (5 V, 500 mA) verwenden, um die Alarmsirene dauerhaft mit Strom zu versorgen. Nehmen Sie die Batterien nicht heraus, um sie so als Notstromversorgung zu verwenden.  
Bringen Sie die Alarmsirene nach dem Anschluss an das Stromnetz wieder an der Montageplatte an und lassen Sie das Kabel durch die Kerbe laufen.
- ES** Utilizar un adaptador de corriente USB (no incluido)  
Puedes utilizar un cable microUSB y un adaptador (5 V, 500 mA) para conectar la Sirena a la corriente de forma permanente. Deja las pilas instaladas ya que servirán como batería de emergencia.  
Una vez conectada, vuelve a colocar la Sirena en el soporte y pasa el cable por la muesca.
- IT** Uso di adattatore elettrico USB (non incluso)  
Puoi usare un cavo micro USB e un adattatore elettrico (5V, 500mA) per alimentare la Sirena in modo permanente. Lascia le pile all'interno per usarle in caso di un'interruzione di corrente.  
Una volta collegata, ricolloca la Sirena sulla piastra di montaggio e lascia passare il cavo nell'apposita scanalatura.
- NL** Met behulp van een USB-stroomadapter (niet inbegrepen)  
U kunt een microUSB-kabel en een stroomadapter (5 V, 500 mA) gebruiken om de Sirene permanent te voeden. Laat de batterijen in het compartiment zitten en gebruik ze als stroomback-up.  
Zodra u de stekker in het stopcontact hebt gestoken, plaatst u de Sirene terug op de montageplaat. Laat de kabel door de inkeping lopen.

## Vyhlasenie FCC

Toto zariadenie bolo testované a bolo zistené, že spĺňa limity pre digitálne zariadenie triedy B, podľa časti 15 pravidiel FCC. Tieto limity sú navrhnuté tak, aby poskytovali primeranú ochranu proti škodlivému rušeniu pri inštalácii v obytných priestoroch. Toto zariadenie generuje, používa a môže vyžarovať rádio frekvenčnú energiu a ak nie je inštalované a používané v súlade s pokynmi, môže spôsobiť škodlivé rušenie rádiovkej komunikácie. Neexistuje žiadna záruka, že k rušeniu nedôjde v konkrétnej inštalácii. Ak toto zariadenie spôsobí škodlivé rušenie rádiového alebo televízneho príjmu, ktoré možno určiť zapnutím a vypnutím zariadenia, skúste napraviť rušenie jedným alebo viacerými z nasledujúcich opatrení: - Preorientovať alebo premiestniť prijímaciu anténu. - Zvýšte vzdialenosť medzi zariadením a prijímačom. - Pripojte zariadenie do zásuvky na inom okruhu, než do ktorého je pripojený prijímač. - Poradte sa s predajcom alebo so skúseným rádio/TV technikom.

Ak potrebujete ďalšie informácie o certifikácii (FCC ID, IC) odstráňte montážnu dosku a pozrite sa na zadnú stranu produktu.

Si vous avez besoin de plus d'informations sur la certification (FCC ID, IC), enlevez le support mural et regardez au dos du produit.

## Vyhlasenie FCC o vystavení žiareniu

Toto zariadenie je v súlade s limitmi vystaveniu žiarenia FCC RF stanovené pre nekontrolované životné prostredie. Tento vysielateľ by mal byť nainštalovaný a prevádzkovaný s minimálnou vzdialenosťou 20 centimetrov medzi vysielateľom a vašim telom a nesmie byť umiestnený alebo fungujúci v spojení s akoukoľvek inou anténou, alebo vysielateľom. Toto zariadenie vyhovuje časti 15 pravidiel FCC. Prevádzka podlieha týmto dvom podmienkam: Toto zariadenie nesmie spôsobovať škodlivé rušenie a toto zariadenie musí akceptovať akékoľvek prijaté rušenie, vrátane rušenia, ktoré môže spôsobiť nežiaducu prevádzku.

## Pozor!

Akékoľvek zmeny alebo úpravy tejto jednotky, ktoré nie sú výslovné schválené stranou zodpovednou za zhodu, môžu zrušiť oprávnenie používateľa prevádzkovať toto

zariadenie. Apple a logo Apple sú ochranné známky spoločnosti Apple Inc., registrované v USA a ďalších krajinách. App Store je ochranná známka spoločnosti Apple Inc. Google Play a logo Google Play sú ochranné známky spoločnosti Google Inc.

## Bezpečnostné upozornenia

Toto zariadenie nie je určené na to, aby ho používali osoby (vrátane detí) so zníženými fyzickými, zmyslovými alebo duševnými schopnosťami, alebo s nedostatkom skúseností a znalostí, pokiaľ nie sú pod dohľadom osoby zodpovednej za ich bezpečnosť alebo im nedala pokyny týkajúce sa používania zariadenia. Deti by mali byť pod dozorom, aby sa zabezpečilo, že sa so spotrebičom nebudú hrať.

## Consignes de sécurité

Cet appareil n'est pas destiné à être utilisé par des personnes (notamment des enfants) dont les capacités physiques, sensorielles ou mentales sont réduites, ou qui n'ont pas d'expérience et de connaissances, à moins qu'elles ne soient surveillées ou instruites concernant l'utilisation de l'appareil par une personne responsable de leur sécurité. Les enfants doivent être surveillés pour s'assurer qu'ils ne jouent pas avec l'appareil.

## Sicherheitshinweise

Dieses Gerät darf nicht von Personen (einschließlich Kindern) verwendet werden, deren körperliche, sensorische oder geistige Fähigkeiten beeinträchtigt sind oder die keine Erfahrung und kein Wissen haben, es sei denn, sie werden beaufsichtigt oder von einer für ihre Sicherheit verantwortlichen Person in die Benutzung des Geräts eingewiesen wurde. Kinder sollten beaufsichtigt werden, um sicherzustellen, dass sie nicht mit dem Gerät spielen.

## Instrucciones de seguridad

Este dispositivo no está diseñado para ser utilizado por personas (incluidos niños) cuyas capacidades físicas, sensoriales o mentales sean reducidas,



o que no tengan experiencia ni conocimientos, a menos que sean supervisados o instruidos en el uso del dispositivo por una persona responsable de su seguridad. Los niños deben ser supervisados para asegurarse de que no jueguen con el dispositivo.

#### **Avvertenze di sicurezza**

Questo dispositivo non è destinato all'uso da parte di persone (inclusi i bambini) con capacità fisiche, sensoriali o mentali ridotte, o che non abbiano l'esperienza e le conoscenze necessarie, a meno che non siano stati supervisionati o istruiti sull'uso dell'apparecchio da parte di una persona responsabile della loro sicurezza. I bambini devono essere sorvegliati per assicurarsi che non giochino con l'apparecchio.

#### **Veiligheidsinstructies**

Dit apparaat is niet bedoeld voor gebruik door personen (inclusief kinderen) van wie de fysieke, sensorische of mentale vermogens zijn verminderd of die geen ervaring en kennis hebben, tenzij ze onder toezicht staan of geïnstrueerd in het gebruik van het apparaat door een persoon die verantwoordelijk is voor hun veiligheid. Houd toezicht op kinderen om ervoor te zorgen dat ze niet met het apparaat spelen.

#### **Canadian Compliance Statement**

This device complies with Industry Canada license-exempt RSS standard(s). Operation is subject to the following two conditions: (1) this device may not cause interference, and (2) this device must accept any interference, including interference that may cause undesired operation of the device. Cet appareil est conforme aux normes CNR exemptes de licence d'Industrie Canada. Le fonctionnement est soumis aux deux conditions suivantes: (1) cet appareil ne doit pas provoquer d'interférences et (2) cet appareil doit accepter toute interférence, y compris celles susceptibles de provoquer un fonctionnement non souhaité de l'appareil. This Class B digital apparatus complies with Canadian ICES-003. Cet appareil numérique de la classe B est conforme à la norme NMB-003 du Canada. This device and its antenna(s) must not be co-located or operating in conjunction with any other antenna or transmitter. Cet appareil et son antenne (s) ne doit pas être co-localisés ou

fonctionner en conjonction avec une autre antenne ou transmetteur.

#### **Taiwan Wireless Statements**

##### **無線設備的警告聲明**

本產品符合低功率電波輻射性電機管理辦法 第十一條、第十四條等條文規定：1.經型式認證合格之低功率射頻電機，非經許可，公司、商號，或使用者均不得擅自變更頻率、加大功率或變更原設計之特性及功能。2.低功率射頻電機之使用不得影響飛航安全及干擾合法通信；經發現有干擾現象時，應立即停用，並改善至無干擾時方得繼續使用。前項合法通信，指依電信法規定作業之無線電通信。低功率射頻電機須忍受合法通信或工業、科學及醫療用電波輻射性電機設備之干擾。

## EU Declaration of Conformity

**Česky [Czech]** - Netatmo tímto prohlašuje, že tento NIS01 je ve shodě se základními požadavky a dalšími příslušnými ustanoveními směrnice 2014/53/EU a ROHS 2011/65/ES. Originál EU prohlášení o shodě lze nalézt na <http://www.netatmo.com/declaration/nis>.

**Dansk [Danish]** - Undertegnede Netatmo erklærer herved, at følgende udstyr NIS01 overholder de væsentlige krav og øvrige relevante krav i direktiv 2014/53/EU og ROHS 2011/65/EF. Den oprindelige EU-overensstemmelseserklæring kan findes på <http://www.netatmo.com/declaration/nis>.

**Deutsch [German]** - Hiermit erkläre Netatmo, dass sich das Gerät NIS01 in Übereinstimmung mit den grundlegenden Anforderungen und den übrigen einschlägigen Bestimmungen der Richtlinie 2014/53/EU und ROHS 2011/65/EG befindet. Die Original-EU-Konformitätserklärung finden Sie unter <http://www.netatmo.com/declaration/nis>.

**Eesti [Estonian]** - Käesolevaga kinnitab Netatmo seadme NIS01 vastavust direktiivi 2014/53/EU ja ROHS 2011/65/EÜ põhinõuetele ja nimetatud direktiivist tulenevatele teistele asjakohastele sätetele. Vastavusdeklaratsiooni tervikteksti saab veebilehelt <http://www.netatmo.com/declaration/nis>.

**English** - Hereby, Netatmo declares that this NIS01 is in compliance with the essential requirements and other relevant provisions of Directive 2014/53/EU and ROHS 2011/65/EC. The original EU declaration of conformity may be found at <http://www.netatmo.com/declaration/nis>.

**Español [Spanish]** - Por medio de la presente Netatmo declara que el NIS01 cumple con los requisitos esenciales y cualesquiera otras disposiciones aplicables o exigibles de la Directiva 2014/53/EU y ROHS 2011/65/CE. El original de la declaración de conformidad UE se puede encontrar en <http://www.netatmo.com/declaration/nis>.

**Ελληνική [Greek]** - Με την παρούσα Netatmo δηλώνει ότι NIS01 συμμορφώνεται προς τα ογτώδεσια απαιτήσεις και τα λοιπά σχετικά διατάξεις της οδηγίας 2014/53/EU και ROHS 2011/65/ΕΚ. Μπορείτε να βρείτε ένα αντίγραφο της πλήρους δήλωσης συμμόρφωσης στη διεύθυνση <http://www.netatmo.com/declaration/nis>.

**Français [French]** - Par la présente Netatmo déclare que l'appareil NIS01 est conforme aux exigences essentielles et aux autres dispositions pertinentes de la directive 2014/53/EU et ROHS 2011/65/CE. La déclaration de conformité UE originale est disponible sur <http://www.netatmo.com/declaration/nis>.

**Hrvatski [Croatian]** - Ovimе, Netatmo izjavljuje da je ovaj NIS01 u skladu s osnovnim zahtjevima i drugim relevantnim odredbama Direktive 2014/53/EU i ROHS 2011/65/EC. Kopija pune izjave o sukladnosti može se preuzeti na <http://www.netatmo.com/declaration/nis>.

**Italiano [Italian]** - Con la presente Netatmo dichiara che questo NIS01 è conforme ai requisiti essenziali ed alle altre disposizioni pertinenti stabilite dalla direttiva 2014/53/EU e ROHS 2011/65/CE. La dichiarazione di conformità UE originale si trova a <http://www.netatmo.com/declaration/nis>.

**Latviski [Latvian]** - Ar šo Netatmo deklarē, ka NIS01 atbilst Direktīvas 2014/53/EU un ROHS 2011/65/EK būtiskajām prasībām un citiem ar to saistītajiem noteikumiem. Pilnas atbilstības deklarācijas kopiju var iegūt vietnē <http://www.netatmo.com/declaration/nis>.

**Lietuvių [Lithuanian]** - Šiuo Netatmo deklaruoja, kad šis NIS01 atitinka esminius reikalavimus ir kitas 2014/53/EU ir ROHS 2011/65/EB Direktyvos nuostatas. Originali EU atitikties deklaracija yra <http://www.netatmo.com/declaration/nis>.

**Nederlands [Dutch]** - Hierbij verklaart Netatmo dat het toestel NIS01 in overeenstemming is met de essentiële eisen en de andere relevante bepalingen van richtlijn 2014/53/EU en ROHS 2011/65/EG. De oorspronkelijke EU-verklaring van overeenstemming is te vinden op <http://www.netatmo.com/declaration/nis>.

**Malti [Maltese]** - Hawnhekk, Netatmo, jidkijjara li dan NIS01 jikkonforma mal-higiġiet essenzjali u na provvedimenti oħrajn relevanti li hemm fid-Direttiva 2014/53/EU u ROHS 2011/65/EC. Kopja tad-Dikjarazzjoni shiha ta 'konformità tista' tinkiseb fuq <http://www.netatmo.com/declaration/nis>.

**Magyar [Hungarian]** - Alulírott, Netatmo nyilatkozom, hogy a NIS01 megfelel a vonatkozó alapvető követelményeknek és az 2014/53/EU i ROHS 2011/65/EC irányelv egyéb előírásainak. Az eredeti

EU megfelelőségi nyilatkozat megalátható a <http://www.netatmo.com/declaration/nis> oldalon.

**Norsk [Norwegian]** - Erklærer herved Netatmo at dette NIS01 er i samsvar med de grunnleggende krav og øvrige relevante krav i direktiv 2014/53/EU og ROHS 2011/65/EC. En kopi av den fullstendige samsvarserklæringen kan fås ved <http://www.netatmo.com/declaration/nis>.

**Polski [Polish]** - Niniejszym Netatmo oświadczam, że NIS01 jest zgodny z zasadniczymi wymogami oraz pozostaje w stosownym postanowieniemi Dyrektywy 2014/53/EU i ROHS 2011/65/EC. Kopię pełnej deklaracji zgodności można pobrać pod adresem <http://www.netatmo.com/declaration/nis>.

**Svenska [Swedish]** - Härmed intygar Netatmo att denna NIS01 står i överensstämmelse med de väsentliga egenskapskrav och övriga relevanta bestämmelser som framgår av direktiv 2014/53/EU och ROHS 2011/65/EG. En kopia av hela Konformitetsdeklarationen finns på <http://www.netatmo.com/declaration/nis>.

**Português [Portuguese]** - Netatmo declara que este NIS01 está conforme com os requisitos essenciais e outras disposições da Directiva 2014/53/EU e ROHS 2011/65/CE. Uma cópia completa da declaração de conformidade pode ser obtida em <http://www.netatmo.com/declaration/nis>.

**Română [Romanian]** - Astfel, Netatmo declară că acest NIS01 este în conformitate cu cerințele esențiale și alte prevederi relevante ale Directivei 2014/53/EU și ROHS anului 2011/65/CE. O copie a declarației de conformitate completă poate fi obținută la <http://www.netatmo.com/declaration/nis>.

**Slovensko [Slovenian]** - Netatmo izjavlja, da je ta NIS01 v skladu z bistvenimi zahtevami in ostalimi relevantnimi določili direktive 2014/53/EU in ROHS 2011/65/ES. Kopijo celotne izjave o skladnosti najdete na spletni povezavi <http://www.netatmo.com/declaration/nis>.

**Slovensky [Slovak]** - Netatmo týmto vyhlasuje, že NIS01 spĺňa základné požiadavky a všetky prístupné ustanovenia Smernice 2014/53/EU a ROHS 2011/65/ES. Úplné znenie Vyhĺasenia o zhode nájedte na webovej stránke <http://www.netatmo.com/declaration/nis>.

**Suomi [Finnish]** - Netatmo vakuuttaa täten että NIS01 tyyppinen laite on direktiivin 2014/53/EU ja ROHS 2011/65/EY oleellisten vaatimusten ja sitä koskevien direktiivin muiden ehtojen mukainen. Alkuperäinen EU-vaatimustenmukaisuusvakuutus on osoitteesta <http://www.netatmo.com/declaration/nis>.

**Türkçe [Turkish]** - Netatmo, bu NIS01'in 2014/53/EU ve ROHS 2011/65/EC Yönetmeliğinin temel şartlarına ve diğer ilgili hükümlerine uygun olduğunu beyan eder. Tam uygunluk beyanının bir kopyasını <http://www.netatmo.com/declaration/nis> adresinden edinilebilir.

**Български [Bulgarian]** - С настоящото Netatmo декларира, че това NIS01 е в съответствие със съществените изисквания и другите приложими разпоредби на Директива 2014/53/EU и ROHS 2011/65/EC. Копие от пълния декларацията за съответствие може да бъде получена на <http://www.netatmo.com/declaration/nis>.

Netatmo SAS – 93, rue Nationale – 92100 Boulogne-Billancourt

Boulogne-Billancourt, 0112/2018

CEO

Frédéric POTTER



Wireless connectivity / Connexion sans-fil / Drahtlose Konnektivität / Conexión inalámbrica / Connessione senza fili / Draadloze connectiviteit / Trádlós aansluiting / Trádlós tilkobling / Беспроводная связь / 无线连接 / 無線連接 / ファイヤレス接続

Bluetooth: 2400-2483.5 MHz @ 100 mW

# NETATMO

① <https://support.netatmo.com>

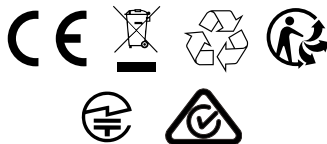

Product model : NIS01  
FCC ID: N3A-NIS01  
IC: 10860A-NIS01