



Air conditioning controller

Klimaanlagensteuerung

Controlador del aire acondicionado

Controlador de ar-condicionado

Contrôleur de climatisation

Controlador de ar-condicionado

Ref WD849 issue 2.1

- EN** This device is designed to be ceiling-mounted.
- Site the detector so that the occupants of the room fall inside the detection pattern, at a recommended height of 2.8m. The lower you install the sensor the smaller the detection range will be.
 - Do not site the unit where direct sunlight might enter the sensor.
 - Do not site the sensor within 1m of any lighting, forced air heating or ventilation.
 - Do not fix the sensor to an unstable or vibrating surface.

- ES** Este dispositivo está diseñado para montarse en el techo.
- Sitúe el detector de modo que los ocupantes de la habitación se encuentren dentro del patrón de detección, a una altura recomendada de 2,8 m. Cuanto más bajo instale el sensor, menor será el rango de detección.
 - Evite que la luz del sol incida directamente sobre el sensor.
 - No coloque el sensor a menos de 1 m de luces, salidas de calefacción por aire forzado o ventilación.
 - No fije el sensor a superficies que vibren o no sean estables.

- FR** Ce dispositif est conçu pour un montage au plafond.
- Installer le détecteur à une hauteur recommandée de 2,8 m, de telle sorte que les occupants de la pièce se trouvent dans la zone de détection. Plus la hauteur d'installation du capteur est basse, plus la plage de détection est limitée.
 - Ne pas placer l'unité dans une position où la lumière directe du soleil pourrait pénétrer dans le capteur.
 - Ne pas placer le capteur à moins d'un mètre de tout dispositif d'éclairage, de chauffage ou de ventilation à air forcé.
 - Ne pas fixer le capteur sur une surface instable ou vibrante.

- DE** Dieses Gerät ist auf die Montage an einer Decke ausgelegt.
- Positionieren Sie den Detektor so, dass die im Raum Anwesenden in das Erkennungsmuster fallen, bei einer empfohlenen Höhe von 2,8 m. Je niedriger Sie den Sensor installieren, desto kleiner der Erkennungsbereich.
 - Einheit so anbringen, dass der Sensor vor direkter Sonneneinstrahlung geschützt ist.
 - Sensor mit Mindestabstand von 1m zu Lichtquellen, Lüftheizung oder Ventilation anbringen.
 - Sensor nicht an einer instabilen oder vibrierenden Oberfläche montieren.

- PT** Este dispositivo foi concebido para ser montado no teto.
- Posicione o detector de modo que os ocupantes da sala fiquem no padrão de detecção, a uma altura recomendada de 2,8 m. Quanto mais baixo for instalado o detector, menor será a faixa de detecção.
 - Não instale a unidade num local onde a luz solar direta possa incidir no sensor.
 - Não coloque o sensor a menos de 1m de qualquer iluminação, aquecimento ou ventilação de ar forçado.
 - Não fixe o sensor em uma superfície instável ou sujeito a vibrações.

- IT** Il dispositivo è adatto al montaggio a soffitto.
- Collocare il rilevatore a un'altezza consigliata di 2,8 m e in modo che le persone presenti nella stanza si trovino all'interno dello schema di rilevamento. Le dimensioni della portata di rilevamento sono inversamente proporzionali all'altezza di installazione del sensore.
 - Non collocare l'unità in una posizione in cui la luce diretta del sole possa entrare nel sensore.
 - Non posizionare il sensore a meno di un metro da un qualsiasi tipo di illuminazione, sistema di riscaldamento o ventilazione.
 - Non installare il sensore su superfici instabili o soggette a vibrazioni.

Walk towards | In Richtung gehen | Caminar hacia
Andar através | Aller vers | Avvicinamento

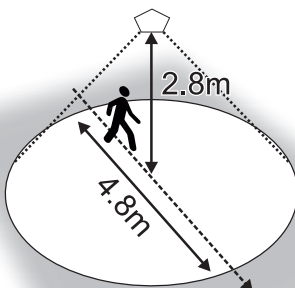

Walk across | Hindurch gehen | Cruzar | Andar através |
Traverser | Attraversamento

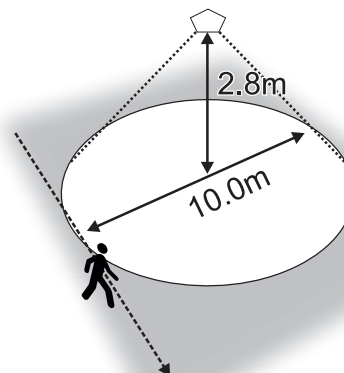

INSTALLATION | INSTALACIÓN | INSTALAÇÃO | INSTALLATION | INSTALLAZIONE

1

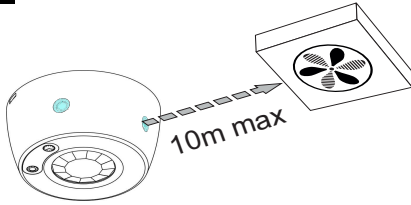

EN Mount the detector so that one of the infrared transmitters points directly at the air conditioning unit.

ES Instale el detector de forma que uno de los transmisores de infrarrojos quede orientado directamente a la unidad de aire acondicionado.

FR Monter le détecteur pour que l'un des transmetteurs infrarouges soit tourné directement vers l'unité de climatisation.

DE Montieren Sie den Sensor so, dass einer der Infrarottransmitter direkt auf die Klimaanlage zeigt.

PT Monte o detector de modo que um dos transmissores de infravermelho aponte diretamente para a unidade de ar-condicionado.

IT Installare il rilevatore in modo che uno dei trasmettitori a infrarossi sia rivolto direttamente verso l'unità di aria condizionata.

2

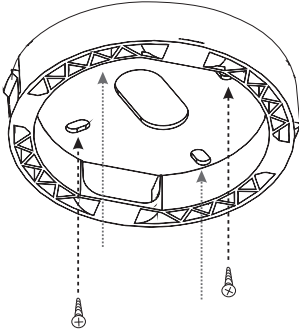

EN Screw the mounting plate to the ceiling using the mounting holes: 2 holes are suitable for 50mm BESA boxes, 2 are suitable for EU 60mm fixing backboxes.

ES Atornille la placa de montaje al techo utilizando los orificios de montaje: 2 orificios son adecuados para cajas BESA de 50 mm, 2 son adecuados para cajas de fijación de EU 60 mm.

FR Vissez la plaque de montage au plafond à l'aide des trous de montage: 2 trous sont adaptés pour les boîtiers BESA de 50 mm, 2 sont adaptés pour les boîtiers de fixation UE 60mm.

DE Schrauben Sie die Montageplatte mit den Befestigungslöchern an die Decke: 2 Löcher eignen sich für 50mm BESA-Boxen, 2 sind für EU 60mm Unterputzgehäuse geeignet.

PT Parafusar a placa de montagem ao tecto utilizando os furos de montagem: 2 furos são adequados para caixas BESA de 50mm, 2 são adequados para caixas de fixação de fixação EU 60mm.

IT Avvitare la piastra di montaggio al soffitto utilizzando i fori di montaggio: 2 fori sono adatti a 50mm scatole BESA, 2 sono adatti per scatole da incasso di fissaggio 60 millimetri UE.

3

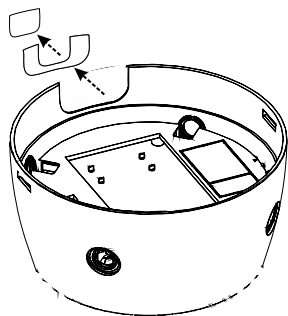

EN If using a side entry point, knock out the appropriate tab on the sensor head.

ES Si se usa un punto de entrada lateral, retire la pestaña necesaria del cabezal del sensor.

FR En cas d'utilisation d'un point d'entrée latéral, briser la patte requise sur la tête du capteur.

DE Bei Verwendung des seitlichen Eintrittspunktes den jeweiligen Tab am Sensorkopf herausschlagen.

PT Se utilizar um ponto de entrada lateral, neutralize a lingueta de requisitos na cabeça do sensor.

IT Se utilizzi un punto di ingresso laterale, sposta la corretta linguetta sulla testa del sensore.

4

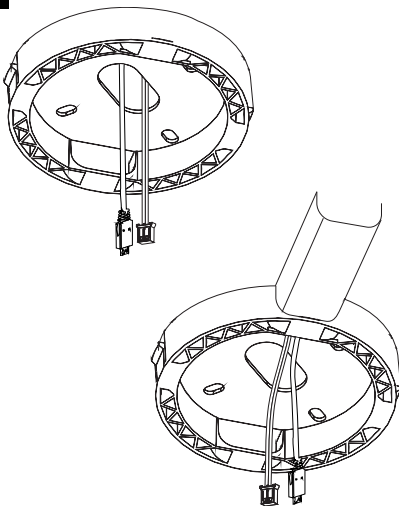

5

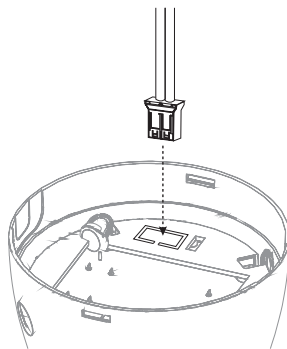

ES Si desde uno de los transmisores de infrarrojos del detector no se tiene una visión directa de la unidad de aire acondicionado, conecte un emisor de infrarrojos externo utilizando el cable suministrado.

FR Il n'y a pas de vue directe de l'unité de climatisation depuis l'un des transmetteurs infrarouges du détecteur, connecter un émetteur IR externe au moyen du câble fourni.

EN If there is no direct view of the air conditioning unit from one of the detector's infrared transmitters, connect an external IR emitter using the supplied cable.

DE Wenn die Klimaanlage nicht im direkten Sichtfeld eines Infrarottransmitters des Sensors liegt, schließen Sie einen externen IR-Emitter mithilfe des beiliegenden Kabels an.

PT Caso a unidade de ar-condicionado não seja diretamente visualizada a partir dos transmissores de infravermelho do detector, conecte um emissor externo de infravermelho utilizando o cabo fornecido.

IT In assenza di visibilità diretta fra unità di aria condizionata e uno dei trasmettitori a infrarossi del rilevatore, collegare un trasmettitore a infrarossi esterno utilizzando il cavo fornito.

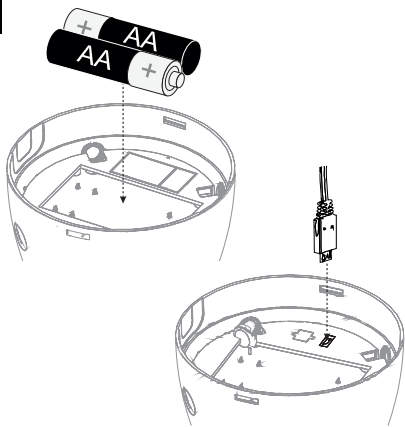
6

EN Connect the power supply, either external USB PSU (5V DC) or 2x AA batteries.

When the battery is low the LED flashes every 20 seconds, and will not send an ON command.

If you remove the batteries the device returns to its default settings and must be reprogrammed..

ES Conecte la fuente de alimentación, ya sea una fuente de alimentación externa por USB (5 V CC) o dos baterías AA.

Cuando la carga de la batería no sea suficiente, el LED parpadeará cada 20 segundos sin enviar ningún comando ON.

If you remove the batteries the device returns to its default settings and must be reprogrammed.

FR Connecter l'alimentation électrique, soit un PSU USB (5 V c.c.) externe soit 2 piles AA.

Quand la batterie est faible, la LED clignote toutes les 20 secondes et n'envoie pas de commande d'activation.

Si vous retirez les piles, l'appareil revient à ses réglages par défaut et doit être reprogrammé.

DE Schließen Sie die Stromversorgung an (entweder externes USB-Netzteil (5 V DC) oder 2 x AA-Batterien).

Wenn die Batterie fast leer ist, blinkt die LED alle 20 Sekunden und es wird kein Einschaltbefehl gesendet.

Wenn Sie die Batterien entfernen, kehrt das Gerät zu seinen Standardeinstellungen zurück und muss neu programmiert werden.

PT Ligue a fonte de alimentação, pode usar uma fonte de alimentação USB (5V CC) ou 2 baterias AA.

Quando a bateria está baixa, o LED pisca a cada 20 segundos e não enviará um comando ON (Ligar).

Si retira las pilas, el dispositivo volverá a su configuración predeterminada y deberá reprogramarse.

IT Collegare l'alimentatore (PSU USB esterno da 5 V CC o 2 batterie AA).

Se la batteria è scarica, il LED lampeggerà ogni 20 secondi e non verrà inviato il comando ON.

Se si rimuovono le batterie del dispositivo ripristina le impostazioni di default e deve essere riprogrammata.

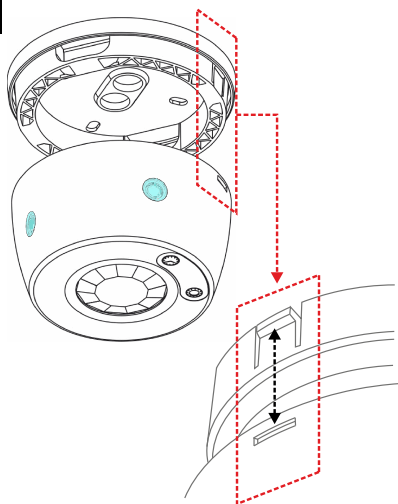
7

EN Push the sensor head onto the mounting plate so that the clips on the mounting plate click into the slots on the sensor head.

ES Presione el cabezal del sensor sobre la placa de fijación, de forma que los clips de la placa de fijación se enganchen en las ranuras del cabezal del sensor.

FR Pousser la tête du capteur sur la plaque de fixation de façon à ce que les clips de la plaque de fixation s'imbriquent dans les rainures de la tête du capteur.

DE Den Sensorkopf in die Trägerplatte schieben, sodass die Klemmen auf der Trägerplatte in die Schlitze am Sensorkopf einrasten.

PT Empurre a cabeça do sensor na placa de fixação de modo que os grampos da placa de fixação se encaixem na ranhura da cabeça do sensor.

IT Premi la testa del sensore sulla piastra di montaggio per far scattare i morsetti presenti su quest'ultima in posizione nelle fessure della testa del sensore.

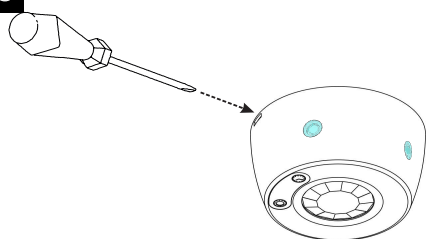
8

EN To remove the sensor head, use a flat head screwdriver to prise it off the mounting plate.

ES Para retirar el cabezal del sensor, utilice un destornillador de punta plana para sacarlo de la placa de fijación.

FR Pour déposer la tête du capteur, utiliser un tournevis à tête plate pour le détacher de la plaque de fixation.

DE Zur Entfernung des Sensorkopfes diesen mit einem Schlitzschraubendreher von der Trägerplatte abheben.

PT Para remover a cabeça do sensor, utilize uma chave de fenda para tirá-la da placa de fixação.

IT Per rimuovere la testa del sensore, utilizza un cacciavite a taglio per estrarla dalla piastra di montaggio.

When to switch off devices after the area is vacated

Press the Time button  to set the time to wait before switching off devices in the circuit (default 20 minutes). The number of presses sets the time:

| # Presses | Time |
|-----------|------------|
| 1 | 10 seconds |
| 2 | 5 minutes |
| 3 | 10 minutes |
| 4 | 20 minutes |
| 5 | 30 minutes |



To find the current Time setting

Press and hold the Time button  for more than 3 seconds.

The number of LED flashes indicates the setting:

| # Flashes | Time |
|-----------|------------|
| 1 | 10 seconds |
| 2 | 5 minutes |
| 3 | 10 minutes |
| 4 | 20 minutes |
| 5 | 30 minutes |

To test the device has learnt the commands

- Press and hold  for more than 3 seconds. The air con will turn on if the ON commands has been correctly programmed.
- Press and hold  for more than 3 seconds again. The air conditioning will turn off if the OFF commands has been correctly programmed.

To learn proprietary infrared commands



ON:

1. Press  once to get the device ready to learn the air con ON command. This Learn mode is active for 10 sec.
2. Point the air conditioning controller at the device and send the ON command, as described by the manufacturer's instructions. If the command has been correctly learnt, the LED in the device flashes slowly; if not, it flashes quickly.

OFF:

1. Press  twice to get the device ready to learn the air conditioning OFF command. This Learn mode is active for 10 seconds.
2. Point the air conditioning controller at the device and send the OFF command, as described by the manufacturer's instructions. If the command has been correctly learnt, the LED in the device flashes slowly; if not, it flashes quickly.

To lock the programmed settings

Press and hold either button  or  for more than 10 seconds to toggle between lock and unlock. This locks the sensor if the LED lights up while pressing the button. This unlocks the sensor if the LED doesn't light up but flashes once after 10 seconds.

Wann die Geräte nach Räumung des Bereiches abzuschalten sind

Zeittaste  drücken, um die Wartezeit bis zur Abschaltung der Geräte im Schaltkreis einzustellen (Voreinstellung 20 Minuten). Die Anzahl der Betätigungen legt die Zeit fest:



| # Anzahl der Betätigungen | Zeit |
|---------------------------|-------------|
| 1 | 10 Sekunden |
| 2 | 5 Minuten |
| 3 | 10 Minuten |
| 4 | 20 Minuten |
| 5 | 30 Minuten |

So finden Sie die aktuellen Lux- und Zeiteinstellungen

Halten Sie die Zeittaste  für mindestens 3 Sekunden gedrückt. Die Anzahl der LED-Blinkvorgänge zeigt die Einstellung an:

| # LED-Blinkvorgänge | Zeit |
|---------------------|-------------|
| 1 | 10 Sekunden |
| 2 | 5 Minuten |
| 3 | 10 Minuten |
| 4 | 20 Minuten |
| 5 | 30 Minuten |

Zum Testen, ob die Befehle vom Gerät erlernt wurden

- Halten Sie  länger als 3 Sekunden gedrückt. Die Klimaanlage schaltet sich ein, wenn die EIN-Befehle korrekt programmiert wurden.
- Halten Sie  erneut länger als 3 Sekunden gedrückt. Die Klimaanlage schaltet sich aus, wenn die AUS-Befehle korrekt programmiert wurden.

Zum Erlernen von gerätespezifischen Infrarotbefehlen

ON:

1. Drücken Sie  einmal, um das Gerät für das Erlernen des Einschaltbefehls der Klimaanlage bereit zu machen. Dieser „Learn mode“ (Lernmodus) ist für 10 Sekunden aktiv.
2. Richten Sie die Klimaanlagesteuerung auf das Gerät aus und senden Sie den Einschaltbefehl, wie in den Herstelleranweisungen beschrieben. Wenn der Befehl ordnungsgemäß erlernt wird, blinkt die LED im Gerät langsam. Anderenfalls blinkt sie schnell.

OFF:

1. Drücken Sie  zweimal, um das Gerät für das Erlernen des Ausschaltbefehls der Klimaanlage bereit zu machen. Dieser „Learn mode“ (Lernmodus) ist für 10 Sekunden aktiv.
2. Richten Sie die Klimaanlagesteuerung auf das Gerät aus und senden Sie den Ausschaltbefehl, wie in den Herstelleranweisungen beschrieben. Wenn der Befehl ordnungsgemäß erlernt wird, blinkt die LED im Gerät langsam. Anderenfalls blinkt sie schnell.

Verriegeln der Voreinstellungen

Halten Sie eine der beiden Tasten  oder  für mehr als 10 Sekunden gedrückt, um zwischen Verriegelung und Entriegelung zu wechseln. Dadurch wird der Sensor verriegelt, wenn die LED während der Betätigung der Taste aufleuchtet. Dadurch wird der Sensor entriegelt, wenn die LED nach 10 Sekunden nicht leuchtet, aber einmal blinkt.

Cuándo apagar los dispositivos, una vez que la zona queda despejada

Pulse el botón Time  para

establecer el tiempo que hay que esperar antes de apagar los dispositivos que se encuentran en el circuito (predeterminado 20 minutos). El número de pulsaciones establece el tiempo:

| # Pulsaciones | Tiempo |
|---------------|-------------|
| 1 | 10 segundos |
| 2 | 5 minutos |
| 3 | 10 minutos |
| 4 | 20 minutos |
| 5 | 30 minutos |



Para buscar los ajustes actuales de Lux y Tiempo

Mantenga pulsado el botón Tiempo  durante más de

3 s. El número de parpadeos de led indica el ajuste:

| # Parpadeos | Tiempo |
|-------------|-------------|
| 1 | 10 segundos |
| 2 | 5 minutos |
| 3 | 10 minutos |
| 4 | 20 minutos |
| 5 | 30 minutos |

Para probar si el dispositivo ha captado los comandos

- Mantenga pulsado el botón  durante más de 3 segundos. El aire acondicionado se encenderá si la programación de los comandos ON se ha realizado correctamente.
- Vuelva a mantener pulsado el botón  durante más de 3 segundos. El aire acondicionado se apagará si la programación de los comandos OFF se ha realizado correctamente.

Para captar comandos de infrarrojos patentados

ON:

- Pulse  una sola vez para que el dispositivo esté preparado para captar el comando ON procedente del aire acondicionado. El modo Learn (Captación) se activará durante 10 segundos.
- Oriente el controlador del aire acondicionado al dispositivo y envíe el comando ON, tal y como se indica en las instrucciones del fabricante. Si se ha captado correctamente el comando, el LED del dispositivo parpadeará lentamente. De lo contrario, el parpadeo será más rápido.

OFF:

- Pulse  dos veces para que el dispositivo esté preparado para captar el comando OFF procedente del aire acondicionado. El modo Learn (Captación) se activará durante 10 segundos.
- Oriente el controlador del aire acondicionado al dispositivo y envíe el comando OFF, tal y como se indica en las instrucciones del fabricante. Si se ha captado correctamente el comando, el LED del dispositivo parpadeará lentamente. De lo contrario, el parpadeo será más rápido.

Para bloquear los ajustes programados

Mantenga pulsado el botón  o  durante más de 10 s

para alternar entre bloqueo y desbloqueo. De esta forma se bloquea el sensor si el led se enciende al pulsar el botón. De esta forma se desbloquea el sensor si el led no se enciende pero parpadea una vez transcurridos 10 s.

Quando desligar dispositivos após a área ficar desocupada

Pressione o botão Tempo 

para definir o tempo a ser aguardado antes que os dispositivos do circuito sejam desligados (padrão 20 minutos). O número de vezes que se pressiona define o tempo:

| # Vezes | Tempo |
|---------|-------------|
| 1 | 10 segundos |
| 2 | 5 minutos |
| 3 | 10 minutos |
| 4 | 20 minutos |
| 5 | 30 minutos |



Para encontrar as atuais configurações de Lux e Tempo

Pressione e segure o botão Tempo  por mais de 3

segundos. O número de vezes que o LED pisca indica a configuração:

| # Vezes que o LED pisca | Tempo |
|-------------------------|-------------|
| 1 | 10 segundos |
| 2 | 5 minutos |
| 3 | 10 minutos |
| 4 | 20 minutos |
| 5 | 30 minutos |

Para testar se o dispositivo aprendeu os comandos

- Pressione e segure  por mais de 3 segundos. Se o comando Ligar (ON) estiver programado corretamente o ar-condicionado liga.
- Pressione novamente e segure  por mais de 3 segundos. O ar-condicionado desligará se o comando Desligar (OFF) for programado corretamente.

Para aprender comandos de infravermelho personalizados



ON:

1. Pressione uma vez  para o dispositivo aprender o comando Ligar o ar-condicionado). O modo Aprender (Learn Mode) fica ativo por 10 segundos.
2. Direcione o controlador do ar-condicionado no dispositivo e envie o comando ON, conforme descrito nas instruções do fabricante. Se o comando for aprendido corretamente, o LED do dispositivo pisca lentamente, caso contrário, ele piscará rapidamente.

OFF:

1. Pressione duas vezes  para o dispositivo aprender o comando Desligar o ar-condicionado). O modo Aprender (Learn Mode) fica ativo por 10 segundos.
2. Direcione o controlador do ar-condicionado no dispositivo e envie o comando OFF, conforme descrito nas instruções do fabricante. Se o comando for aprendido corretamente, o LED do dispositivo pisca lentamente, caso contrário, ele piscará rapidamente.

Para bloquear as configurações programadas

Pressione e segure qualquer um dos botões  ou  por mais de 10 segundos para alternar entre bloqueio e desbloqueio. Isso bloqueia o sensor se o LED acender enquanto o botão for pressionado. Isso desbloqueia o sensor se o LED não acender, mas piscar uma vez após 10 segundos.

Quand éteindre les dispositifs une fois la zone inoccupée

Appuyer sur le bouton Temps (Time)  pour régler le

temps d'attente avant l'extinction des dispositifs du circuit (défaut 20 minutes). Le nombre de pressions règle la durée :

| # Pressions | Durée |
|-------------|-------------|
| 1 | 10 secondes |
| 2 | 5 minutes |
| 3 | 10 minutes |
| 4 | 20 minutes |
| 5 | 30 minutes |



Trouver les paramètres Lux (luminosité) et Time (temps) actuels

Appuyer sur le bouton Time  et le maintenir enfoncé

pendant plus de 3 secondes. Le nombre de clignotements de la LED indique le paramètre :

| # Clignotements | Durée |
|-----------------|-------------|
| 1 | 10 secondes |
| 2 | 5 minutes |
| 3 | 10 minutes |
| 4 | 20 minutes |
| 5 | 30 minutes |

Pour tester si l'appareil a appris les commandes

- Appuyer et maintenir  pendant plus de 3 secondes. La climatisation se met en route si les commandes d'activation sont correctement programmées.
- Appuyer et maintenir à nouveau  pendant plus de 3 secondes. La climatisation s'arrête si les commandes de désactivation sont correctement programmées.



Pour apprendre les commandes infrarouges exclusives**ACTIVATION :**

1. Appuyer une fois sur  pour que l'appareil soit prêt à mémoriser la commande d'activation de la climatisation. Ce mode d'apprentissage reste actif 10 secondes.
2. Diriger le contrôleur de la climatisation vers l'appareil et envoyer la commande d'activation comme décrit dans les instructions du fabricant. Si la commande est correctement mémorisée, la LED de l'appareil clignote lentement, sinon elle clignote rapidement.

DÉSACTIVATION :

1. Appuyer deux fois sur  pour que l'appareil soit prêt à mémoriser la commande de désactivation de la climatisation. Ce mode d'apprentissage reste actif 10 secondes.
2. Diriger le contrôleur de la climatisation vers l'appareil et envoyer la commande de désactivation comme décrit dans les instructions du fabricant. Si la commande est correctement mémorisée, la LED de l'appareil clignote lentement, sinon elle clignote rapidement.

Verrouiller les paramètres programmés

Appuyer sur le bouton  ou  et le maintenir enfoncé

pendant plus de 10 secondes pour basculer entre verrouillage et déverrouillage. Ceci verrouille le capteur si la LED s'allume lorsque le bouton est enfoncé. Ceci déverrouille le capteur si la LED ne s'allume pas mais clignote une fois au bout de 10 secondes.

Quando spegnere i dispositivi una volta abbandonata l'area

Premi il pulsante Time (Tempo)  per impostare il tempo da

attendere prima di disattivare i dispositivi del circuito (20). È possibile impostare il tempo attraverso un certo numero di pressioni:

| # Pressioni | Tempo |
|-------------|------------|
| 1 | 10 secondi |
| 2 | 5 minuti |
| 3 | 10 minuti |
| 4 | 20 minuti |
| 5 | 30 minuti |



Per individuare le impostazioni correnti di luminosità e tempo

Tieni premuto il pulsante Time (Tempo)  per più di 3

secondi. Il numero di lampeggi del LED indicherà l'impostazione selezionata:

| # lampeggi | Tempo |
|------------|------------|
| 1 | 10 secondi |
| 2 | 5 minuti |
| 3 | 10 minuti |
| 4 | 20 minuti |
| 5 | 30 minuti |

Per testare l'apprendimento dei comandi da parte del dispositivo

- Tenere premuto  per oltre 3 secondi. L'aria condizionata si accenderà se i comandi ON sono programmati correttamente.
- Tenere premuto nuovamente  per oltre 3 secondi. L'aria condizionata si spegnerà se i comandi OFF sono stati programmati correttamente.

Per apprendere i comandi a infrarossi proprietari



ON:

1. Premere  una volta per attivare l'apprendimento del comando ON dell'aria condizionata. La modalità di apprendimento verrà attivata per 10 secondi.
2. Puntare il telecomando dell'aria condizionata verso il dispositivo e inviare il comando ON come descritto nelle istruzioni del produttore. Se il comando è stato appreso correttamente, il LED del dispositivo lampeggerà lentamente. In caso contrario, lampeggerà velocemente.

OFF:

1. Premere  due volte per attivare l'apprendimento del comando OFF dell'aria condizionata. La modalità di apprendimento verrà attivata per 10 secondi.
2. Puntare il telecomando dell'aria condizionata verso il dispositivo e inviare il comando OFF come descritto nelle istruzioni del produttore. Se il comando è stato appreso correttamente, il LED del dispositivo lampeggerà lentamente. In caso contrario, lampeggerà velocemente.

Per bloccare le impostazioni programmate

Tieni premuto uno dei due pulsanti  o  per più di 10 secondi per alternare blocco e sblocco. Se il LED si accende quando si preme il tasto, il sensore si blocca. Se il LED non si accende ma lampeggia una volta dopo 10 secondi, il sensore si sblocca.

COMMISSIONING | INBETRIEBNAHME | PUESTA EN MARCHA | COMISSIONAMENTO | MISE EN ŒUVRE | MESSA IN OPERA

1

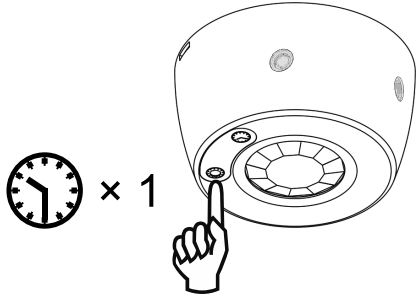

EN Press the Time button once to select the 10 second timeout period.

DE Drücken Sie die Taste „Time“ einmal, um einen Nachlauf von 10 Sekunden auszuwählen.

ES Pulse el botón Time (Tiempo) una sola vez para seleccionar el periodo de tiempo de espera de 10 segundos.

PT Pressione uma vez o botão Tempo (Time) para selecionar o período de parada de 10 segundos.

FR Appuyer le bouton Time une fois pour sélectionner la période de temporisation de 10 secondes.

IT Premere il pulsante Time (Tempo) una volta per selezionare il periodo di timeout di 10 secondi.

2

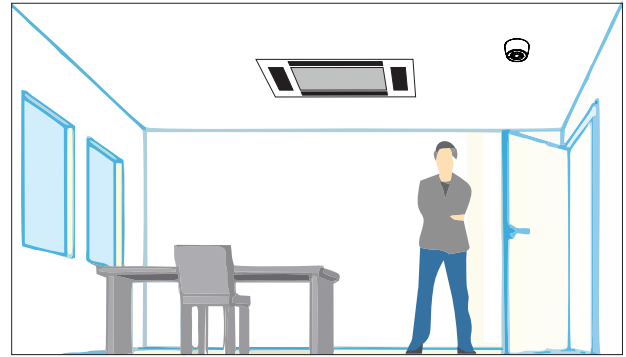

EN Remain very still for 10 seconds. The device should send the OFF command to the air conditioning.

DE Für 10 Sekunden unbewegungslos verharren. Das Gerät sollte einen Ausschaltbefehl an die Klimaanlage senden.

ES Permanezca totalmente quieto durante 10 segundos. El dispositivo debe enviar el comando OFF al aire acondicionado.

PT Permaneça completamente parado por 10 segundos. O dispositivo deverá enviar o comando OFF ao ar-condicionado.

FR Rester complètement immobile pendant 10 secondes. L'appareil doit envoyer la commande d'arrêt à la climatisation.

IT Restare fermi per 10 secondi. Il dispositivo invierà il comando OFF all'aria condizionata.

3

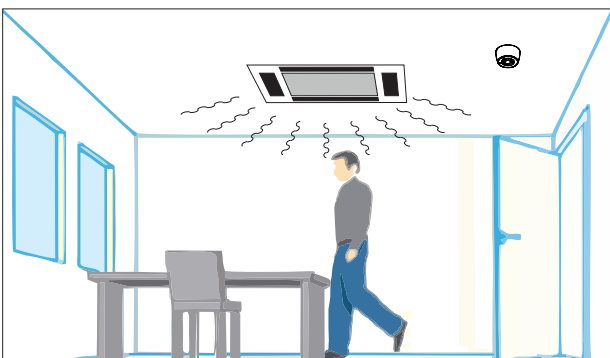

EN Make some movement. The device should send the ON command to the air conditioning.

DE Führen Sie einige Bewegungen aus. Das Gerät sollte einen Einschaltbefehl an die Klimaanlage senden.

ES Realice algún movimiento. El dispositivo debe enviar el comando ON al aire acondicionado.

PT Faça um movimento. O dispositivo deverá enviar o comando ON (Ligar) ao ar-condicionado.

FR Bouger. L'appareil doit envoyer la commande d'activation à la climatisation.

IT Eseguire qualche movimento. Il dispositivo invierà il comando ON all'aria condizionata.

4

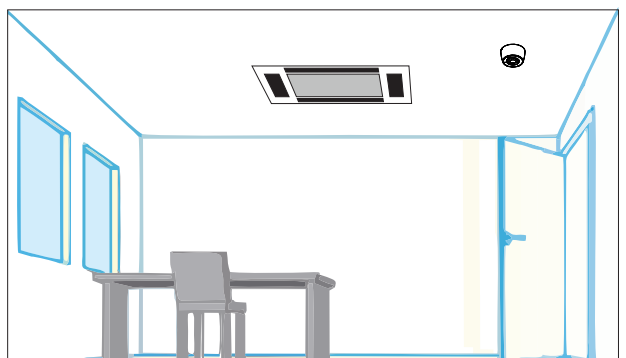

EN Leave the room. After 10 seconds the air conditioning switches off. After 5 minutes the detector automatically changes the timeout period to the default 20 minutes.

DE Verlassen Sie den Raum. Die Klimaanlage schaltet sich nach 10 Sekunden aus. Nach 5 Minuten ändert der Sensor automatisch den Nachlaufzeitraum auf standardmäßige 20 Minuten.

ES Salga de la sala. Cuando hayan transcurrido 10 segundos, el aire acondicionado se apagará. Al transcurrir 5 minutos, el detector cambiará automáticamente el periodo de tiempo de espera a 20 minutos (valor predeterminado).

PT Saia da sala. Após 10 segundos, o ar-condicionado desliga. Após 5 minutos, o detector altera automaticamente o período de parada para o valor padrão de 20 minutos.

FR Quittez la pièce. Après 10 secondes, la climatisation s'arrête. Après 5 minutes le détecteur ramène automatiquement la période de temporisation à la valeur par défaut de 20 minutes.

IT Uscire dalla stanza. Trascorsi 10 secondi, l'aria condizionata si spegne. Dopo 5 minuti, il rilevatore modifica in automatico il periodo di timeout nel valore predefinito di 20 minuti.

EN This page is deliberately empty.

FR Cette page est laissée vierge à dessein.

DE Diese Seite ist absichtlich freigelassen worden.

ES Esta página se ha dejado en blanco deliberadamente.

IT Pagina lasciata intenzionalmente vuota.

PT Este página foi deixada em branco.

EN Technical Data

| | |
|-----------------------------|--|
| Weight kg | 0.1 |
| Power Supply | USB (5V DC) or 2x AA batteries (3V DC) |
| Purpose | Sensing control |
| Construction | Independent, surface mounted, electronic control |
| Cable (external IR emitter) | 1m, 2 core |
| Software | Class A |
| Operational temp. °C | 0 to 40 |
| Humidity | 5 to 95% non-condensing |
| Material (casing) | Flame retardant ABS |
| IP rating | 40 |
| Compliance | EMC-2014/30/EU |

ES Datos Técnicos

| | |
|---------------------------------------|---|
| Peso (kg) | 0.1 |
| Fuente De Alimentación | USB (5 V CC) o dos baterías AA (3 V CC) |
| Finalidad | Control de sensores |
| Construcción | Control instalado de forma independiente para instalación en superficie |
| Cable (emisor de infrarrojos externo) | 1 m, 2 hilos |
| Software | Clase A |
| °C de temperatura operativa | De 0 a 40 |
| Humedad | Del 5 al 95 % sin condensación |
| Material (carcasa) | ABS retardantes de llama |
| Grado de protección IP | 40 |
| Conformidad con normativas | EMC-2014/30/EU |

FR Données Techniques

| | |
|----------------------------------|---|
| Poids kg | 0.1 |
| Alimentation Électrique | USB (5 V c.c.) ou 2 piles AA (3 V c.c.) |
| Rôle | Contrôle de détection |
| Construction | Monté en surface, le contrôle indépendant, électronique |
| Câble (émetteur IR externe) | 1 m, 2 conducteurs |
| Logiciel | Classe A |
| Température de fonctionnement °C | 0 à 40 |
| Humidité | 5 à 95 % sans condensation |
| Matériau (boîtier) | F ABS ignifuges |
| Indice IP | 40 |
| Conformité | EMC-2014/30/EU |

IT Specifiche Tecniche

| | |
|---|--|
| Peso in kg | 0.1 |
| Alimentazione Elettrica | USB (5 V CC) o 2 batterie AA (3 V CC) |
| Scopo | Controllo sensori |
| Costruzione | Controllo con montaggio indipendente per il montaggio superficiale |
| Cavo (trasmettitore a infrarossi esterno) | 1 m, bipolare |
| Software | Classe A |
| Temperatura di esercizio °C | Da 0 a 40 |
| Umidità | da 5 a 95% senza condensa |
| Materiale (rivestimento) | ABS ignifugo |
| Classificazione IP | 40 |
| Conformità | EMC-2014/30/EU |

DE Technische Daten

| | |
|----------------------------|--|
| Gewicht kg | 0.1 |
| Stromversorgung | USB (5 V DC) oder 2 × AA-Batterien (3 V DC) |
| Zweck | Steuerung |
| Bauweise | Separat montierte Steuerung für Überputz Montage |
| Kabel (externer IR-Sender) | 1 m, zweidrahtig |
| Software | Klasse A |
| Betriebstemperatur °C | 0 bis 40 |
| Feuchtigkeit | 5 bis 95% nicht-kondensierend |
| Material (Gehäuse) | Brandverzögerndes ABS |
| IP-Schutzklasse | 40 |
| Eingehaltene Normen | EMC-2014/30/EU |

PT Dados Técnicos

| | |
|---|---|
| Peso (kg) | 0.1 |
| Fonte De Alimentação | USB (5V CC) ou 2 baterias AA (3V CC) |
| Objetivo | Controle de sensibilidade |
| Construção | Controle instalado de maneira independente para instalação sobre superfície |
| Cabo (emissor externo de infravermelho) | 1 m, 2 condutores |
| Software | Classe A |
| Temperatura operacional (°C) | 0 a 40 |
| Umidade | 5% a 95%, sem condensação |
| Material (caixa) | ABS retardante de chamas |
| Classificação IP | 40 |
| Compatibilidade | EMC-2014/30/EU |

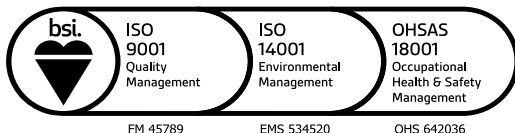
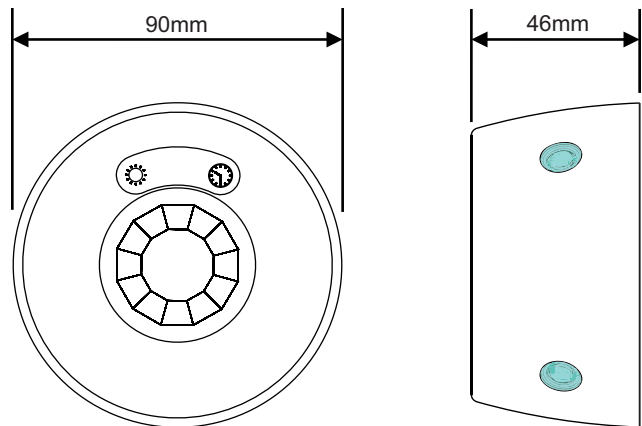

CP Electronics - a business unit of
Legrand Electric Limited
Brent Crescent, London NW10 7XR UK
Tel: +44 (0)333 900 0671
Fax: +44 (0)333 900 0674

A brand of **legrand**[®]
www.cpelectronics.co.uk
enquiry@cpelectronics.co.uk

Due to our policy of continual product improvement, CP Electronics reserves the right to alter the specification of this product without prior notice.

Ref WD849 issue 2.1